



⚠ AVVERTENZA!



Assicurati di leggere e comprendere completamente questo documento prima di installare, operare, fare la manutenzione o riparazioni di questo elettrodomestico. In caso contrario si può verificare un guasto dell'elettrodomestico, un danno alla proprietà, infortuni seri o morte. Un guasto dell'elettrodomestico, un infortunio o un danno alla proprietà dovuti ad una installazione impropria non sono coperti dalla garanzia.



! UTENTE AZIONE!

TRUE effettua il tracciamento della storia del tuo elettrodomestico attraverso il numero di serie. Per una facile consultazione, registra sotto il nome completo del modello dei tuoi elettrodomestici e il loro numero di serie. Questa informazione è sulla tua etichetta di serie. L'ubicazione dell'etichetta seriale varia a seconda degli elettrodomestici.

Nome del modello:

Numero di serie:

TRUE Manufacturing Co., Inc.

2001 East Terra Lane • O'Fallon, Missouri 63366-4434
(636) 240-2400 • FAX: (636)-272-2408

FAX Internazionale: (636)-272-7546 • (800)-325-6152

Divisione Ricambi: (800)-424-TRUE (424-8783)

N. di FAX della Divisione Ricambi: (636)-272-9471



MANUALE D'INSTALLAZIONE

TRUE ICE

Traduzione delle istruzioni originali

Contattaci

Numero di telefono per la garanzia: +1 855-299-3510

E-mail garanzia: CommercialIceWarrantyInquiries@truemfg.com

Numero di telefono per problemi tecnici: +1 888-783-1429

E-mail per problemi tecnici: CommercialIce@truemfg.com



GRAZIE

PER L'ACQUISTO

Congratulazioni!

Lo scopo principale di questo documento è di assistere nell'installazione, manutenzione e riparazione del vostro elettrodomestico TRUE. Questo documento contiene importanti informazioni riguardo la sicurezza, la funzione, la manutenzione e le riparazioni. **NON** buttare via questo documento. TRUE è solamente il produttore dell'elettrodomestico. Per assistenza nel trovare un tecnico qualificato visitare il nostro Localizzatore di società di assistenza sul sito truemfg.com/support/service-locator/.

! ATTENZIONE



Le figure potrebbero non essere esattamente uguali al vostro elettrodomestico.

Indice

Lista di controllo per installazione & montaggio

Lista di controllo per installazione & montaggio 3

Prefazione

Definizioni dei segnali e dei simboli 4

Importanti informazioni sulla sicurezza

Precauzioni base di sicurezza e di avvertenza 6

Avvisi di infortunio personale 7

Avvisi di fluidi frigorigeni a idrocarburo 9

Avvertenze sullo smaltimento della macchina del ghiaccio 9

Avvisi sulla sicurezza elettrica 10

Informazioni sulla macchina del ghiaccio e sui requisiti per l'installazione

Nomenclatura del modello 12

Specifiche della macchina del ghiaccio 14

Ubicazioni delle etichette 15

Misura dei cubetti 16

Schermo di base e definizioni delle icone 17

Viste in pianta 18

Requisiti per la connessione idraulica 21

Montaggio del filtro dell'acqua 23

Requisiti elettrici 24

Installazione & Montaggio

Ubicazione della macchina del ghiaccio 27

Rimozione dalla cassa di imballaggio 28

Rimozione del pannello 28

Ispezione dell'interno 28

Contenitore del ghiaccio o erogatore del ghiaccio 29

Livellare 31

Installazione dell'antenna e del modem 31

Staffa dell'erogatore 32

Montaggio del sensore del livello del ghiaccio 33

Igienizzazione iniziale 36

Lista di controllo per installazione & montaggio 37

Funzionamento della macchina del ghiaccio

Modalità e funzionamento del display del dispositivo di controllo 38

Resettare i promemoria 44

Regolare le impostazioni dei promemoria 44

Avvio 46

Sequenza delle operazioni 48

Manutenzione e Riparazioni

Rimozione da manutenzione e preparazione per l'inverno 55

Pulizia del sensore del livello del ghiaccio 56

Programma di autolavaggio Clean-In-Place (CIP) di aria e superfici della TRUEZONE® 56

Sistema 59

Frequenza di pulizia raccomandata 60

Pulizia dell'esterno 60

Procedura di decalcificazione e igienizzazione (almeno due volte l'anno) 60

Procedura di pulizia e igienizzazione per la manutenzione preventiva 65

Risoluzione di problemi 67

Lista di controllo per installazione & montaggio

- La macchina del ghiaccio è in piano?
- La macchina del ghiaccio è situata in un luogo dove la temperatura ambientale è tra i 35° e i 110°F (1,7° - 43,3°C) e la temperatura dell'acqua tra i 35° e i 110°F (1,7° - 43,3°C) tutto l'anno?
- C'è abbastanza spazio intorno alla macchina del ghiaccio per far circolare bene l'aria e l'assistenza tecnica? Vedere "Specifiche della macchina del ghiaccio" (pag. 14).
- Se presenti, i filtri dell'aria e la copertura neutra sono installati nel lato giusto per soddisfare i requisiti di spazio intorno?
- Sono stati tolti tutti i materiali per la spedizione dall'esterno e dall'interno della macchina del ghiaccio?
- La macchina del ghiaccio è su un circuito elettrico dedicato?
- Sono state fatte tutte le connessioni elettriche e idrauliche?
- Le connessioni elettriche e idrauliche soddisfano leggi, codici e regolamenti applicabili?
- La tensione di alimentazione è stata controllata o testata rispetto alla numerazione sulla targhetta?
- È stata fatta una messa a terra appropriata per la macchina del ghiaccio?
- La fornitura d'acqua e i tubi di scarico sono delle misure specificate (pag. 21)?
- Le valvole di arresto e di drenaggio sono installate?
- La pressione della fornitura dell'acqua è tra 20 e 100 psig (138-689 kPa)?
- Il compressore è stretto su tutti i cuscinetti di montaggio?
- Le linee di refrigerazione sono state controllate per assicurarsi che non strofinino contro né tocchino altre linee o superfici?
- La pala del ventilatore (se applicabile) è stata controllata per assicurarsi che possa ruotare liberamente?
- All'utente finale è stato consegnato il manuale delle istruzioni, gli è stato insegnato come far funzionare la macchina del ghiaccio e gli è stata comunicata l'importanza della manutenzione periodica raccomandata?
- All'utente finale sono state consegnate le informazioni per contattare un addetto all'assistenza autorizzato?
- La macchina del ghiaccio e il contenitore/erogatore sono stati ben igienizzati secondo le istruzioni del costruttore?
- La linea di scarico è ventilata?

Prefazione

Gli avvisi, le linee guida e le raccomandazioni contenuti in questo documento hanno il fine di prevenire danni all'elettrodomestico, infortuni e morte. Leggere attentamente tutti gli avvisi, le linee guida e le raccomandazioni prima di procedere per assicurare un utilizzo e una manutenzione sicura continuativa della tua macchina del ghiaccio TRUE.

Definizioni dei segnali e dei simboli

Sotto trovi i simboli che potresti trovare in questo documento. Alcuni simboli potrebbero non apparire.

Definizioni delle parole dei segnali

PERICOLO!	Una situazione di pericolo imminente, se non evitata, porterà a un infortunio serio o alla morte.
AVVERTENZA!	Una situazione di pericolo potenziale, se non evitata, porterà a un infortunio serio o alla morte.
ATTENZIONE:	Una situazione di pericolo imminente, se non evitata, può risultare in un infortunio minore o moderato; una prassi pericolosa.
UTENTE AZIONE!	Avvertimento di azione dell'utente, seguire tutte le raccomandazioni per evitare danni all'elettrodomestico o al prodotto.
ATTENZIONE	Informazioni importanti non relative a pericoli o rischi di infortunio personale.

Simboli di sicurezza



	Allarme di sicurezza; avverte il lettore riguardo potenziali pericoli di infortunio fisico. Obbedire a tutti i messaggi sulla sicurezza seguendo questo simbolo per evitare un possibile infortunio o la morte.
	Materiale infiammabile; pericolo d'incendio.
	Pericolo di scossa elettrica .
	Il terminale di terra deve essere messo a terra.
	Rischio di capovolgimento; rischio di capovolgimento.
	Elemento affilato; pericolo di taglio o recisione.

Simboli di sicurezza



	Pericolo di schiacciamento o taglio .
	Pericolo superficie scivolosa .
	Pericolo radiazione ottica; rischio di lesione oculare e della pelle.
	Pericolo sostanza corrosiva .
	Pericolo materiale tossico .
	Pericolo parti mobili .

Prefazione

Altri simboli

	Simbolo di allerta di azione obbligatoria; avvisa il lettore riguardo azioni richieste o raccomandate. Obbedire a tutti i messaggi e raccomandazioni seguendo questo simbolo per evitare danni all'elettrodomestico o al prodotto.
ATTENZIONE >	Informazioni importanti non relative a pericoli o rischi di infortunio personale.
	Rivedere e comprendere il manuale sull'installazione prima di installare, far funzionare o fare riparazioni.

Altri simboli

	Indossare protezioni per gli occhi .
	Indossare guanti protettivi .
	NON smaltirlo con altri rifiuti domestici.

Importanti informazioni sulla sicurezza

Importanti informazioni sulla sicurezza

Precauzioni base di sicurezza e di avvertenza

Seguire precauzioni di sicurezza base, incluse le seguenti, per ridurre il rischio di infortunio personale, scossa elettrica, incendio o morte.

⚠ AVVERTENZA!



Assicurati di leggere e comprendere completamente questo documento prima di installare, operare, fare la manutenzione o riparazioni di questo apparecchio. In caso contrario si può verificare un GUASTO O un'avaria, danni alla proprietà, PERDITA DELLA GARANZIA, infortuni seri o morte. Un guasto dell'elettrodomestico, le lesioni o un danno alla proprietà dovuti ad una installazione impropria non sono coperti dalla garanzia.

- Nel caso in cui la macchina del ghiaccio venga installata, fatto funzionare e mantenuto senza seguire quanto descritto in questo documento ci saranno effetti negativi sulla sicurezza, sulla prestazione dell'elettrodomestico, sulla durata dei componenti e sulla copertura della garanzia.
- La macchina del ghiaccio deve essere installata ai sensi di tutte le leggi, codici e regolamenti applicabili.
- Tutte le connessioni e i dispositivi delle utenze devono subire la manutenzione ai sensi di tutte le leggi, codici e regolamenti applicabili.
- Il costruttore non può essere ritenuto responsabile di infortuni o danni risultanti da un utilizzo improprio, scorretto e irragionevole.
- Questo elettrodomestico non deve essere utilizzato, pulito o sottoposto a manutenzione da parte di persone (inclusi bambini) con capacità fisiche, sensoriali o mentali ridotte o senza esperienza o conoscenza, a meno che siano stati sottoposti a supervisione o che siano state loro fornite le debite istruzioni.
- **NON** installare o far funzionare apparecchiature che sono state mal utilizzate, abusate, abbandonate, danneggiate o alterate/modificate rispetto alle specifiche originali del costruttore.
- **NON** modificare o alterare la macchina del ghiaccio. Alterazioni improprie possono portare a scossa elettrica, infortuni personali, incendio o morte.
- Il proprietario dell'elettrodomestico ha la responsabilità di effettuare una Valutazione del pericolo dell'equipaggiamento per la protezione personale (PPE) e di assicurarsi che ci sia una protezione adeguata durante le procedure di manutenzione e pulizia.
- Utilizzare utensili appropriati, equipaggiamento di sicurezza e PPE durante l'installazione e le riparazioni.
- Utilizzare l'elettrodomestico solamente per la sua destinazione d'uso come descritto in questo documento. In caso contrario, si può verificare un danno all'apparecchiatura, un infortunio personale o la morte.
- Tenere pulita l'area intorno all'elettrodomestico per evitare danni all'elettrodomestico derivanti da detriti e animali nocivi.
- Tutte le coperture e i pannelli di accesso devono essere a posto e ben attaccati quando si utilizza la macchina del ghiaccio.
- Conservare tutti gli spazi di luce minimi. Vedere "Specifiche della macchina del ghiaccio" (pag. 14). **NON** ostruire sfiati o aperture.

Importanti informazioni sulla sicurezza (cont.)

Avvisi di infortunio personale

Solamente dei tecnici qualificati devono installare e riparare l'elettrodomestico. Per assistenza nel trovare un tecnico qualificato visitare il nostro Localizzatore di società di assistenza sul sito truemfg.com/support/service-locator/. TRUE è solamente il produttore dell'elettrodomestico e non è responsabile dell'installazione.

⚠ PERICOLO!







	<p>NON permettere ai bambini di giocare con o dentro l'elettrodomestico. Si possono verificare intrappolamento del bambino o infortuni personali.</p>
 	<p>Refrigerante infiammabile ed elettricità ad alto voltaggio.</p> <p>Le installazioni e le riparazioni devono essere fatte da tecnici qualificati consapevoli dei pericoli associati a refrigeranti sotto pressione ed elettricità ad alto voltaggio. Seguire tutte le procedure di chiusura e di etichettatura quando si lavora su questo elettrodomestico.</p>
	<p>NON conservare o utilizzare quanto segue nelle vicinanze di questo o altri elettrodomestici:</p> <ul style="list-style-type: none"> • Benzina o altri vapori o liquidi infiammabili • Sostanze combustibili o esplosive, quali contenitori di aerosol con un propellente infiammabile • Tessuti infiammabili inzuppati d'olio o soluzioni per la pulizia combustibili per la pulizia • Altre sostanze volatili o infiammabili • Fonti di fiamma libera

⚠ AVVERTENZA!

	<ul style="list-style-type: none"> • Solamente dei tecnici qualificati devono installare e riparare la macchina del ghiaccio. • Spegnere e serrare tutte le utenze (gas, elettricità, acqua) secondo le prassi approvate durante la manutenzione o le riparazioni. • Utilizzare utensili appropriati, equipaggiamento di sicurezza ed equipaggiamento per la protezione personale (PPE) durante l'installazione e le riparazioni. • NON toccare le superfici fredde nel comparto dell'evaporatore con mani umide o bagnate. La pelle si può attaccare a queste superfici estremamente fredde. • Pericolo di soffocamento! Assicurarsi che tutti i componenti e le cerniere siano ben attaccati dopo l'installazione. Assicurarsi che non siano caduti oggetti nel gruppo erogatore né nel contenitore del ghiaccio; togliere immediatamente qualsiasi oggetto presente.
	<p>Questo prodotto può esporre a prodotti chimici incluso Di-(2-etilesile) ftalato (DEHP), che è conosciuto nello Stato della California perché causa cancro e difetti alla nascita o altri danni riproduttivi. Per maggiori informazioni visitare P65warnings.ca.gov.</p>
	<p>Superfici scivolose! L'umidità a causa di drenaggio inappropriato può causare delle superfici scivolose vicino alla macchina del ghiaccio. È tuo dovere avvisare immediatamente i clienti riguardo la superficie scivolosa e asciugarla. Tutte le aree con pavimenti bagnati devono essere indicate con un segnale di pavimento bagnato.</p>

Importanti informazioni sulla sicurezza (cont.)

⚠ AVVERTENZA! (continua)

	<p>Bordi affilati! Fare attenzione a non tagliarsi quando si sposta, si installa, si pulisce, si ripara e si fa la manutenzione della macchina del ghiaccio. Assicurarsi di fare attenzione quando si tocca sotto l'elettrodomestico o si maneggiano componenti di metallo.</p> <ul style="list-style-type: none"> • Tenersi lontano da aree di pinzatura, come lo spazio tra le porte dell'elettrodomestico e quello che circonda gli armadietti. Fare attenzione a chiudere gli sportelli con bambini vicini.
	<p>Pericolo di schiacciamento o taglio! Tenersi lontani dai componenti mobili. I componenti si possono muovere senza avviso a meno che l'alimentazione sia staccata.</p>
	<p>Pericolo di radiazione ottica! Luce a ultravioletti! Radiazione laser invisibile. Non guardare la luce direttamente. Staccare sempre la presa prima di fare manutenzione sulla lampada.</p>
	<p>Pericolo di ribaltamento! L'elettrodomestico può costituire un pericolo di ribaltamento quando viene tolto dalla cassa, installato o spostato. Prendere le dovute precauzioni di sicurezza. L'utilizzo di vincoli contro il ribaltamento può solamente ridurre (non eliminare) il pericolo di ribaltamento. Non permettere mai ai bambini di arrampicarsi o appendersi su cassetti, sportelli o scaffali.</p>
	<p>Rischio di scossa elettrica o bruciatura! Vedere "Avvisi sulla sicurezza elettrica" per maggiori informazioni.</p>
	<p>Pericolo parti mobili! Le parti mobili possono provocare tagli. Tenere le mani lontane quando si rimuovono i pannelli.</p>

Importanti informazioni sulla sicurezza (cont.)

Avvisi di fluidi frigoriferi a idrocarburo

Gli elettrodomestici TRUE utilizzano un fluido frigorifero a idrocarburo (R-290/513A/600a). Controllare la targhetta del nome o di classificazione per identificare il refrigerante della macchina del ghiaccio. Vedere "Etichettare le ubicazioni" (pag. 15).

⚠ PERICOLO!



Rischio di incendio o di esplosione. Impiego di un liquido refrigerante infiammabile.

- Alcuni modelli possono contenere fino a 150 grammi di R290 (propano) refrigerante. L'R290 (propano) è infiammabile in concentrazioni d'aria tra circa il 2,1% e il 9,5% per volume (LEL limite inferiore di esplosione e UEL limite superiore di esplosione). Una fonte di accensione ad una temperatura superiore di 878°F (470°C) è necessaria perché avvenga una combustione.
- Tutte le riparazioni e la manutenzione devono essere effettuate da tecnici qualificati. Questo serve a minimizzare il rischio di incendio o di infortunio personale dovuto a ricambi scorretti o riparazioni improprie.
- **NON** danneggiare il sistema refrigerante durante il trasporto e l'installazione.
- Se la macchina del ghiaccio è danneggiata, verificare che l'integrità del sistema refrigerante non sia compromessa prima di procedere.
- Non utilizzare mai oggetti o utensili appuntiti per togliere ghiaccio o brina. **NON** utilizzare dispositivi meccanici per effettuare lo sbrinamento del frigorifero.
- Smaltire secondo le leggi, i codici e i regolamenti applicabili. Seguire tutte le precauzioni di sicurezza associate a fluidi frigoriferi infiammabili.

Avvertenze sullo smaltimento della macchina del ghiaccio

⚠ PERICOLO!



Rischio di incendio o di esplosione.

- Presenza di isolante e/o di liquido refrigerante infiammabili. Smaltire secondo le leggi, i codici e i regolamenti applicabili. Seguire tutte le precauzioni di sicurezza associate a fluidi frigoriferi infiammabili e l'isolamento.
- **NON** smaltire l'elettrodomestico con i rifiuti domestici.

Importanti informazioni sulla sicurezza (cont.)

Avvisi sulla sicurezza elettrica

⚠ AVVERTENZA!



Presenza di alta tensione all'interno!

Tensione a circuito aperto e tensione a terra da 600v.



Rischio di scossa elettrica, bruciatura o incendio!



- È responsabilità del proprietario dell'elettrodomestico assicurarsi che le connessioni elettriche soddisfino tutti i codici di costruzione applicabili. In caso di mancata soddisfazione di tali requisiti di codice si possono verificare danni all'elettrodomestico, incendio, scossa elettrica o bruciatura, infortunio personale grave, o morte.
- Tutti i collegamenti del campo devono essere conformi a tutti i codici applicabili dell'autorità con giurisdizione. È responsabilità dell'utente finale fornire i dispositivi di sezionamento per rispettare i codici locali
- Prima di connettere la macchina del ghiaccio all'alimentazione, controllare che la tensione di alimentazione e la classificazione del circuito coincidano con le etichette del nome e di classificazione. Correggere immediatamente la tensione di alimentazione o la misura del circuito sbagliate. Vedere "Etichettare le ubicazioni" (pag. 15).
- Prima di connettere la macchina del ghiaccio all'alimentazione, verificare che l'alimentazione sia messa a terra correttamente. Se l'alimentazione non è messa a terra correttamente, correggere immediatamente. TRUE raccomanda di chiamare un elettricista qualificato per ispezionare il circuito elettrico per assicurarsi che sia messo a terra in modo appropriato
- Per motivi di sicurezza personale, la macchina del ghiaccio deve essere messa a terra in modo appropriato.
- La macchina del ghiaccio deve ricevere alimentazione dal proprio circuito elettrico dedicato. Questo permetta i risultati migliori e impedisce un sovraccarico dell'alimentatore.
- Facendo scattare l'interruttore oscillante non si toglie la corrente da tutti i componenti. Staccare la spina della macchina del ghiaccio o spegnere l'alimentazione prima dell'installazione o della manutenzione.
- Questo apparecchio deve essere posizionato in modo che la spina sia accessibile a meno che siano disponibili altri metodi per staccare l'alimentazione (per es., interruttore o interruttore generale)
- Controllare tutte le connessioni elettriche, inclusi i terminali di fabbrica, prima di mettere in funzione la macchina. Le connessioni si possono allentare durante la spedizione e l'installazione.
- **NON** pulire l'apparecchio con un'idropulitrice o con una manichetta dell'acqua. **NON** immergere il cavo elettrico nell'acqua.

ⓘ ATTENZIONE



TRUE non copre con la garanzia quanto segue:

- Guasti del compressore dovuti al voltaggio d'entrata sbagliato.

Per maggiori dettagli, vedere la dichiarazione completa della garanzia TRUE. Trovare una copia dello schema elettrico con lo strumento Ricerca numero di serie sul sito truemfg.com/support/serial-number-lookup.

Informazioni sulla macchina del ghiaccio e sui requisiti per l'installazione

Informazioni sulla macchina del ghiaccio e sui requisiti per l'installazione

Grazie di aver scelto la TRUE Manufacturing per rispondere ai tuoi bisogni in fatto di refrigerazione. TRUE raccomanda caldamente che un tecnico e un elettricista qualificati installino la macchina del ghiaccio per assicurare un'installazione corretta. Il costo di un'installazione professionale è denaro ben speso. Solamente dei tecnici qualificati devono installare e riparare l'elettrodomestico.

Per assistenza nel trovare un tecnico qualificato visitare il nostro Localizzatore di società di assistenza sul sito truemfg.com/support/service-locator/. TRUE è solamente il produttore dell'elettrodomestico e non è responsabile dell'installazione.

Appropriate installazione, cura e manutenzione sono fondamentali per ottenere il massimo rendimento e il funzionamento perfetto del vostro apparecchio. Il proprietario dell'elettrodomestico ha la responsabilità che la macchina del ghiaccio venga installata e subisca la manutenzione secondo quanto descritto in questo documento. Le procedure di cura e di manutenzione di routine non sono coperte dalla garanzia TRUE. Visitare il nostro sito online truemfg.com per visionare aggiornamenti e traduzioni del manuale.

! ATTENZIONE



TRUE non è responsabile di eventuali danni che si verificano durante il trasporto. Controllare sempre con attenzione se sono presenti danni dovuti al trasporto prima di ricevere e installare l'elettrodomestico. In caso di danno, fare una nota di tutti i danni sulla ricevuta di consegna, presentare immediatamente un reclamo alla compagnia di trasporto e contattare la True. **Non installare l'elettrodomestico né metterlo in funzione.**

Informazioni sulla macchina del ghiaccio e sui requisiti per l'installazione(continua)

Nomenclatura del modello

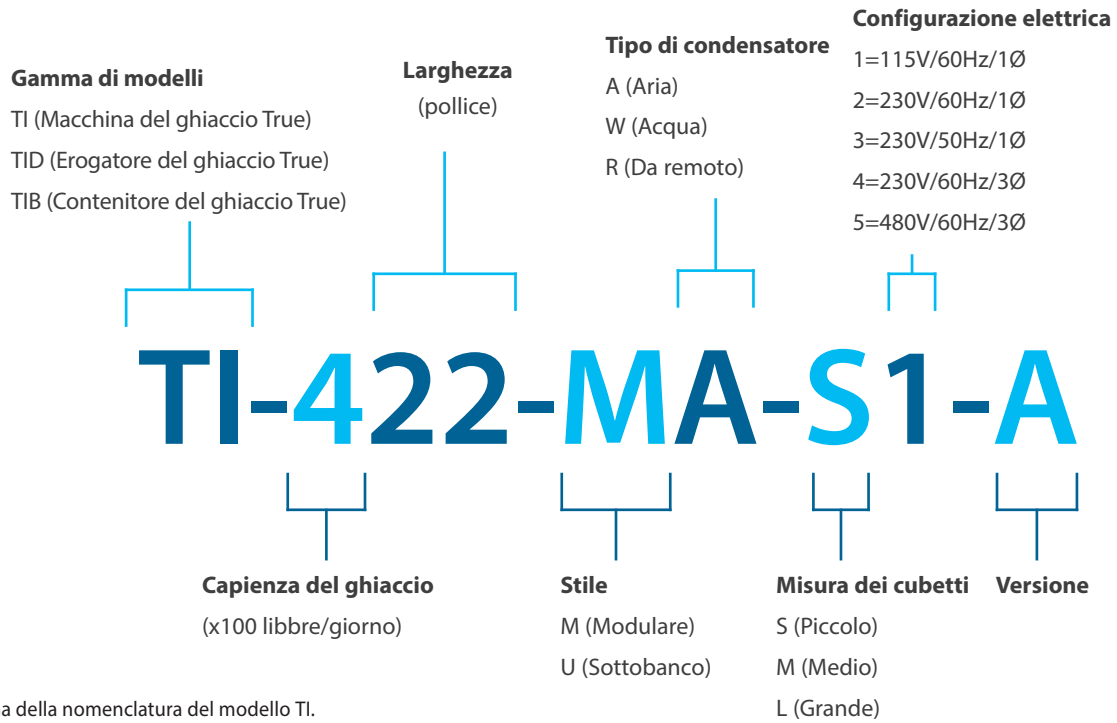

Fig. 1 Diagramma della nomenclatura del modello TI.

Informazioni sulla macchina del ghiaccio e sui requisiti per l'installazione(continua)

Gamma di modelli

TCIM (Cubetto di ghiaccio modulare True)



Larghezza
(pollice)



Tipo di condensatore

A (Aria)



Versione



Opzione

- 0 (Senza TrueZone; Senza True Connect)
- 1 (TrueZone; True Connect)
- 2 (TrueZone; Senza True Connect)
- 3 (Senza TrueZone; True Connect)

TCIM-422-HA1-A~T-0

Capienza del ghiaccio
(x100 libbre/giorno)



Misura dei cubetti
Misura dei cubetti
H (Metà; Piccolo)
F (Pieno; Medio)
L (Grande)



Configurazione elettrica
1=115V/60Hz/1Ø
2=230V/60Hz/1Ø
3=230V/50Hz/1Ø



Esterno
T (TrueTech Trasparente)
S (Acciaio inossidabile)
030 (Bianco)
027 (Nero)



Fig. 2 Diagramma della nomenclatura del modello TCIM.

Informazioni sulla macchina del ghiaccio e sui requisiti per l'installazione(continua)

Specifiche della macchina del ghiaccio

Spazio intorno alla macchina del ghiaccio raffreddato ad aria

Modello	Lati	Parte superiore	Retro
TCIM/TI-422	6" (152,4 mm)	6" (152,4 mm)	6" (152,4 mm)
TCIM/TI-430	3" (76,2 mm)	6" (152,4 mm)	6" (152,4 mm)
TCIM/TI-522	6" (152,4 mm)	6" (152,4 mm)	6" (152,4 mm)
TCIM/TI-530	3" (76,2 mm)	6" (152,4 mm)	6" (152,4 mm)
TCIM/TI-622	3" (76,2 mm)	12" (304,8 mm)	6" (152,4 mm)
TCIM/TI-630	3" (76,2 mm)	6" (152,4 mm)	6" (152,4 mm)

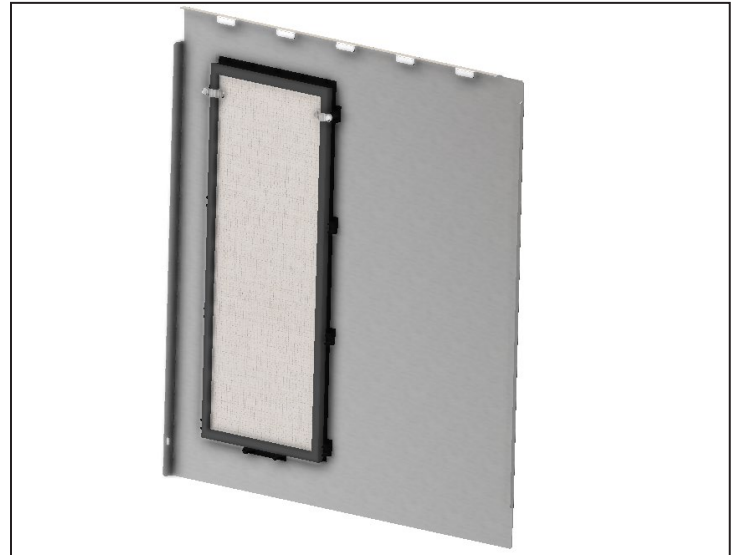

Fig. 1 Visione interna del pannello laterale con filtro dell'aria. È mostrato il lato destro.

Specificazioni intorno alla macchina del ghiaccio raffreddato ad aria

Modello	Produzione 24 ore su 24		Pesi Minimo/ Massimo dei lotti	Consumo di acqua potabile (90°F Aria/ 70°F Acqua)	Consumo di elettricità (90°F Aria/ 70°F Acqua)	Picco del calore di rigetto
	70°F Aria/50°F Acqua	90°F Aria/70 Acqua				
TCIM/TI-422	450 lb (188 kg)	395 lb (159 kg)	3,7–4,6 lb (1,7–2,1 kg)	14,0 gal/100 lb	3,8 kwh/100 lb	6400 BTU/hr (1,88 kW)
TCIM/TI-430	450 lb (188 kg)	385 lb (159 kg)	3,7–4,6 lb (1,7–2,1 kg)	14,0 gal/100 lb	3,75 kwh/100 lb	6700 BTU/hr (1,96 kW)
TCIM/TI-522	550 lb (249 kg)	500 lb (227 kg)	4,7–5,6 lb (2,1–2,5 kg)	14,0 gal/100 lb	4,00 kwh/100 lb	8400 BTU/hr (2,46 kW)
TCIM/TI-530	590 lb (268 kg)	530 lb (240 kg)	4,7–5,6 lb (2,1–2,5 kg)	14,0 gal/100 lb	3,75 kwh/100 lb	8400 BTU/hr (2,46 kW)
TCIM/TI-622	630 lb (285 kg)	580 lb (263 kg)	4,7–5,6 lb (2,1–2,5 kg)	14,0 gal/100 lb	4,00 kwh/100 lb	8800 BTU/hr (2,58 kW)
TCIM/TI-630	630 lb (285 kg)	580 lb (263 kg)	4,7–5,6 lb (2,1–2,5 kg)	14,0 gal/100 lb	3,80 kwh/100 lb	8800 BTU/hr (2,58 kW)

Informazioni sulla macchina del ghiaccio e sui requisiti per l'installazione(continua)

- La macchina del ghiaccio non va utilizzata all'esterno.
- Prima di connettere la macchina del ghiaccio all'alimentatore, controllare che il voltaggio entrante ($\pm 5\%$) e l'ampereaggio corrispondano alle classificazioni funzionali indicate sulle etichette del nome e di classificazione dell'elettrodomestico. Correggere immediatamente il voltaggio o l'ampereaggio improprio. Vedere "Ubicazioni delle etichette" (pag. 15) e "Specifiche del cavo" (pag. 26).
- Prima di connettere la macchina del ghiaccio all'alimentazione, verificare che l'alimentazione sia messa a terra correttamente. Se l'alimentazione non è messa a terra correttamente, correggere immediatamente.
- Assicurarsi che l'ubicazione presenti adeguato spazio e un flusso d'aria sufficiente per la macchina del ghiaccio. Vedere "Specifiche della macchina del ghiaccio" (pag. 14).
- Leggere e seguire gli avvisi e le istruzioni per la manutenzione. In caso contrario si possono verificare danni e l'annullamento della garanzia sull'elettrodomestico.
- Non posizionare l'apparecchio vicino a fonti di calore, alla luce diretta del sole, in aree con condizioni di luce ambientale elevate o senza lo spazio appropriato per la ventilazione. Porre l'elettrodomestico in queste posizioni si tradurrà in una riduzione delle capacità, in pressioni alte del sistema e può causare guasti all'apparecchio.
- Questa macchina del ghiaccio aspira l'aria dalla parte frontale e dai lati e la rilascia dal retro. Si veda la Fig. 2. Questa macchina del ghiaccio inoltre periodicamente invertirà il moto della ventola per eliminare lo sporco dalla serpentina del condensatore.

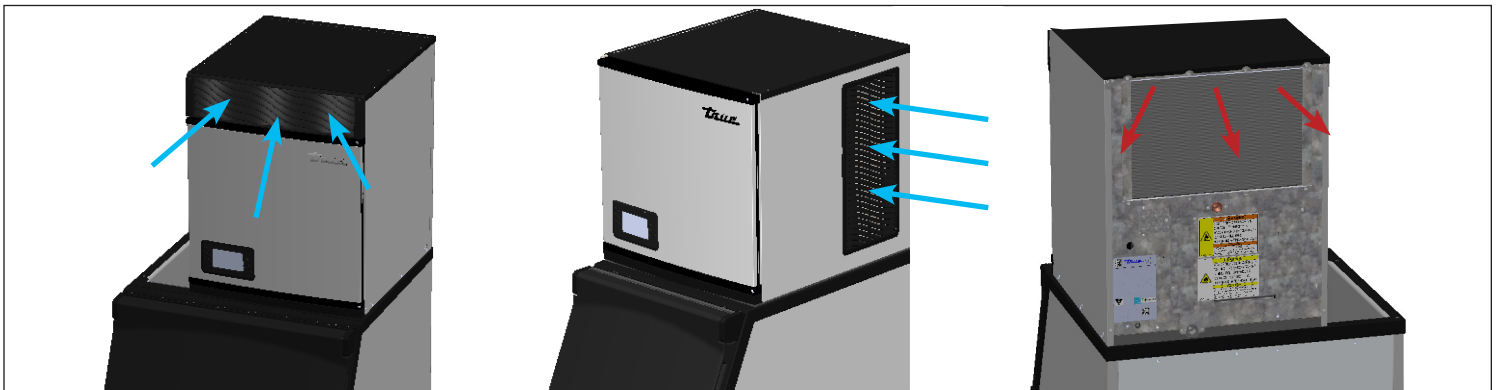

Fig. 2 L'aria scorre dentro attraverso la parte frontale e i lati ed esce dal retro.

Ubicazioni delle etichette

Le etichette del nome e di classificazione contengono informazioni importanti, quali il nome del modello, il numero di serie e il tipo di refrigerante.

- Individuare l'etichetta del nome nella parete interna in basso a sinistra della macchina del ghiaccio.
- Individuare l'etichetta di classificazione sul pannello posteriore.

Informazioni sulla macchina del ghiaccio e sui requisiti per l'installazione(continua)

Misura dei cubetti

Le macchine del ghiaccio True producono i cubetti di ghiaccio in tre diverse misure: Metà (piccolo), pieno (medio) e grande. La misura dei cubetti è parte del nome complete del modello. Vedere le dimensioni nella fig. 1.

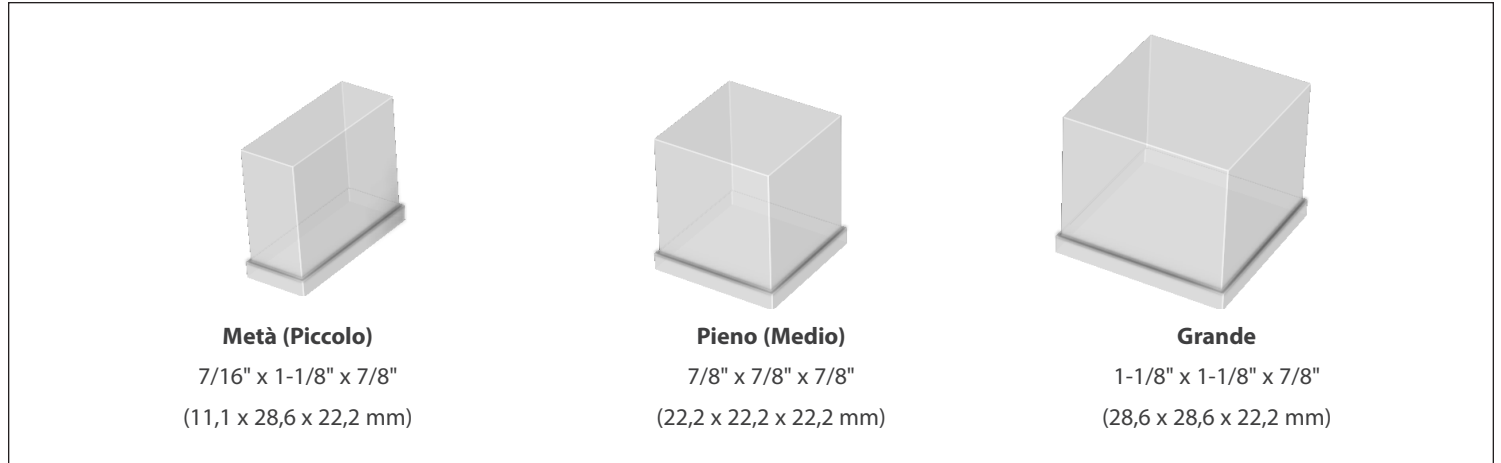

Fig. 1 Misure del cubetto e loro dimensioni.

Informazioni sulla macchina del ghiaccio e sui requisiti per l'installazione(continua)

Schermo di base e definizioni delle icone

Per maggiori informazioni sulle definizioni delle schermate e delle icone, vedere "Modalità e funzionamento del display del dispositivo di controllo" (pag. 38).

Schermata iniziale

La schermata con visualizzazione predefinita.

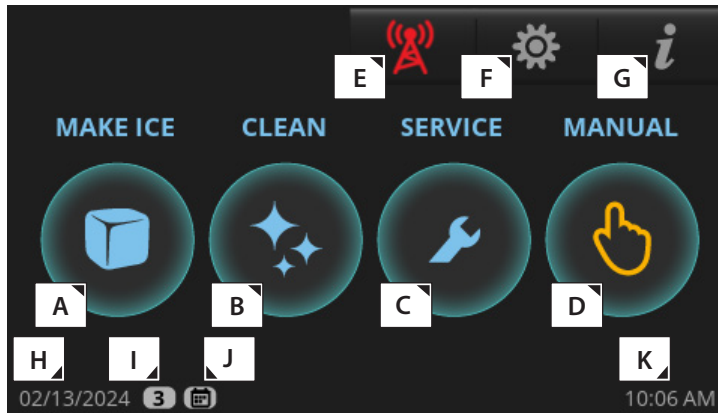

Schermata manuale

Permette il funzionamento manuale delle quattro modalità illustrate.

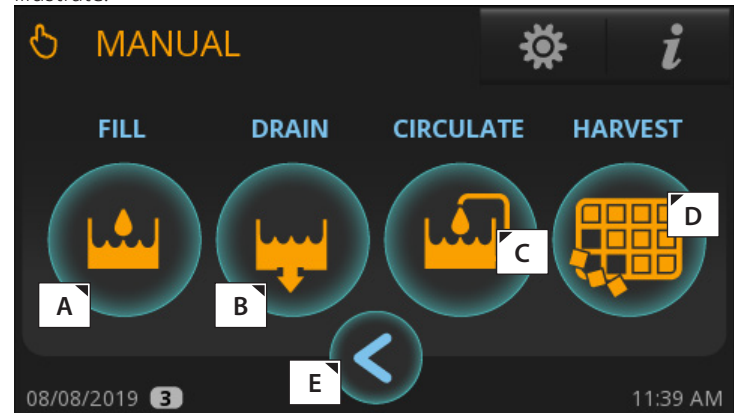

Parti della schermata principale

A	Fare il ghiaccio; Dà inizio alla sequenza per fare il ghiaccio
B	Pulito; Dà inizio alla sequenza di pulizia
C	Temporizzatori della manutenzione preventiva; Apre la schermata "Contatori"
D	Opzioni manuali; Apre la schermata "Manuale"
E	Monitoraggio da remoto; Mostra il monitoraggio da remoto Codice QR
F	Menù; Apre la schermata "Menù"
G	Info; Apre la schermata "Tempo reale"
H	Data corrente
I	Indica l'impostazione dei livelli di accesso. Vedere Funzione dei livelli di accesso (pag. 39)
J	La pianificazione è abilitata; Vedere "Pianificare il funzionamento" (pag. 47)
K	Ora corrente

Parti della schermata manuale

A	Riempire; Permette il riempimento manuale del pozzetto
B	Svuotare; Permette lo svuotamento manuale del pozzetto
C	Circolare; Permette la circolazione manuale dell'acqua
D	Raccolta; Permette la raccolta manuale
E	Indietro; Torna alla schermata precedente

Informazioni sulla macchina del ghiaccio e sui requisiti per l'installazione(continua)

Viste in pianta

TI-422/522

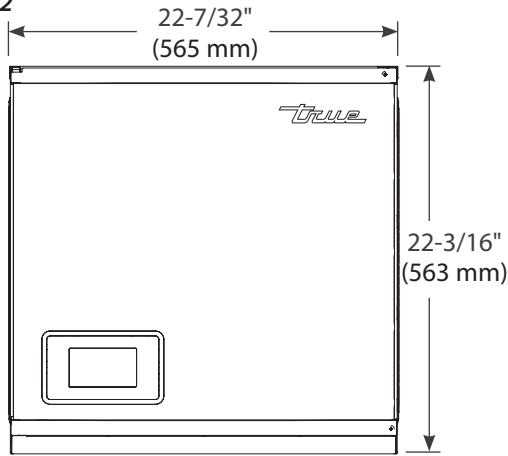

Frontale

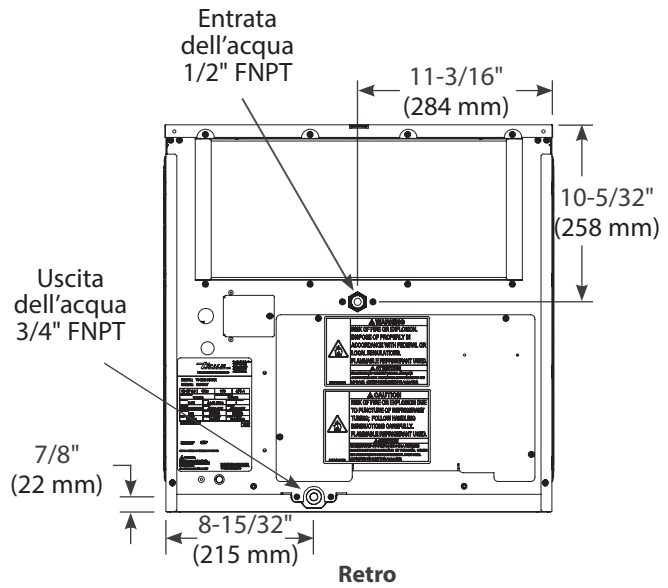

Retro

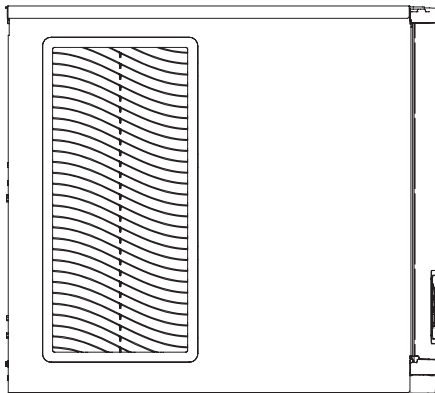

Sinistro

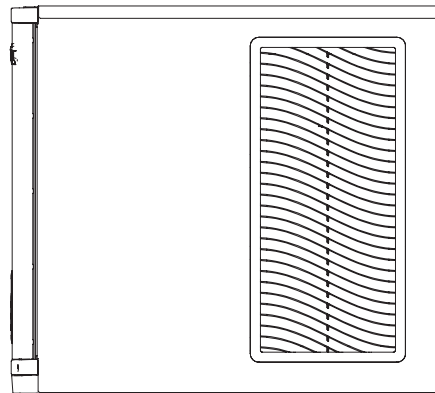

Destro

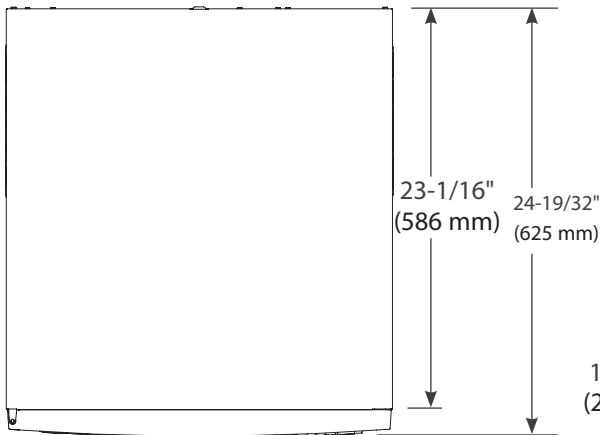

Parte superiore

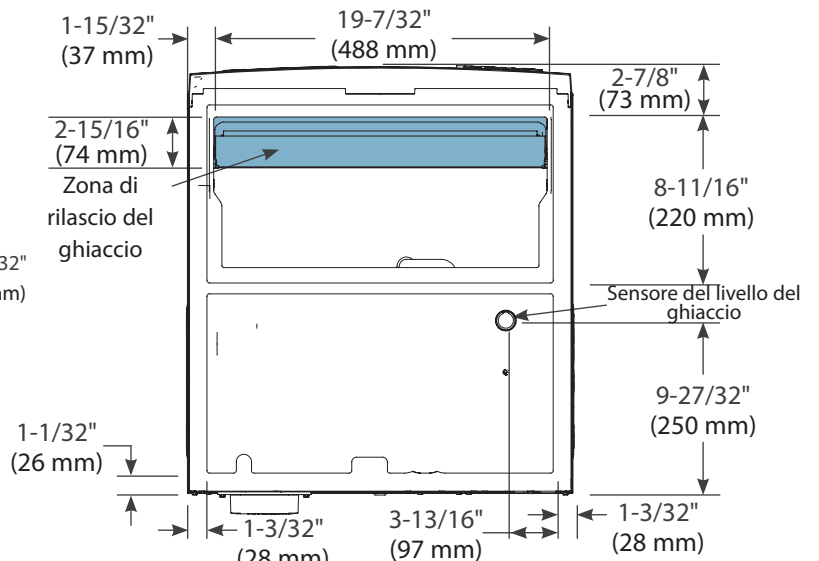

Inferiore

Le dimensioni possono varia di $\pm 1/8"$ (3,2 mm)

Informazioni sulla macchina del ghiaccio e sui requisiti per l'installazione(continua)

TI-430/530/630

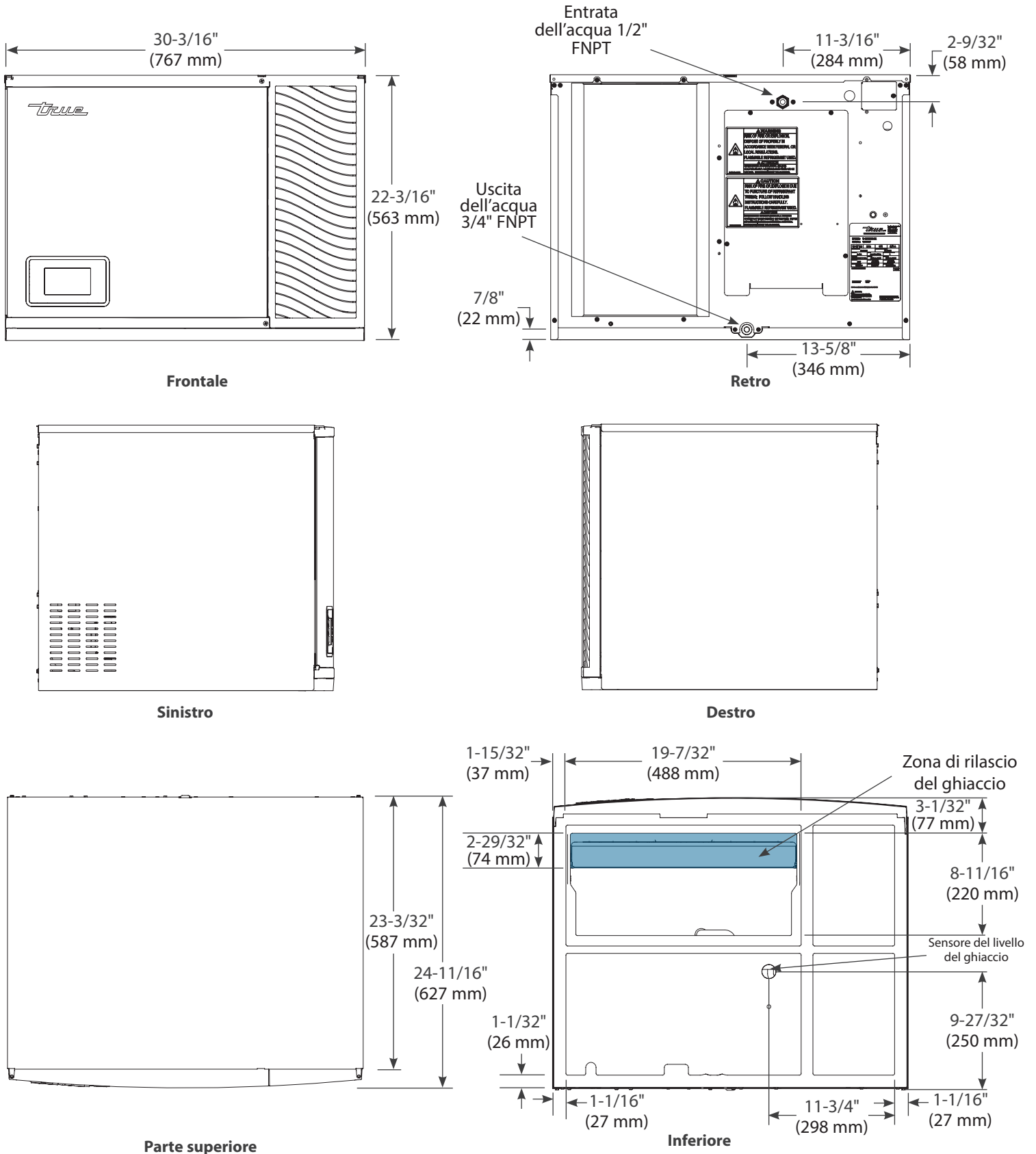

Le dimensioni possono varia di ± 1/8" (3,2 mm)

Informazioni sulla macchina del ghiaccio e sui requisiti per l'installazione(continua)

TI-622

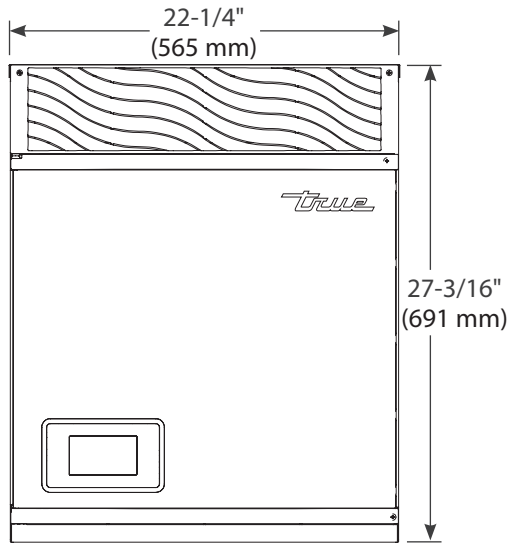

Frontale

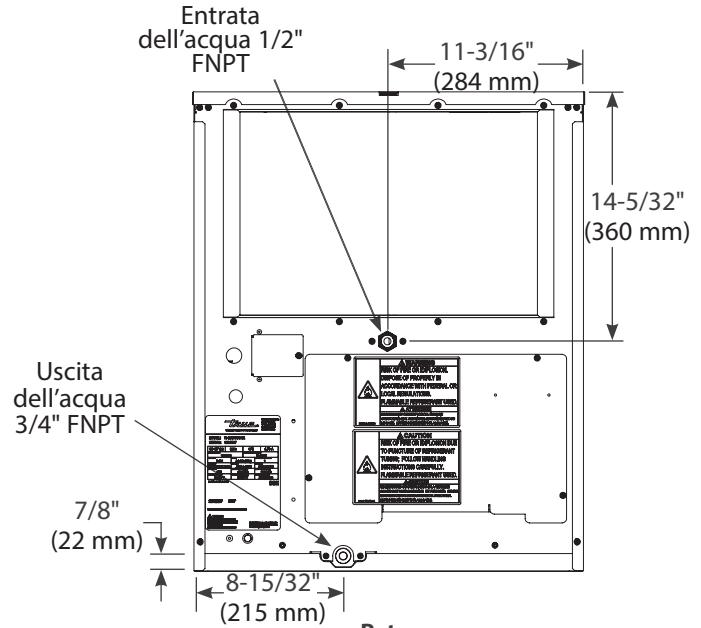

Retro

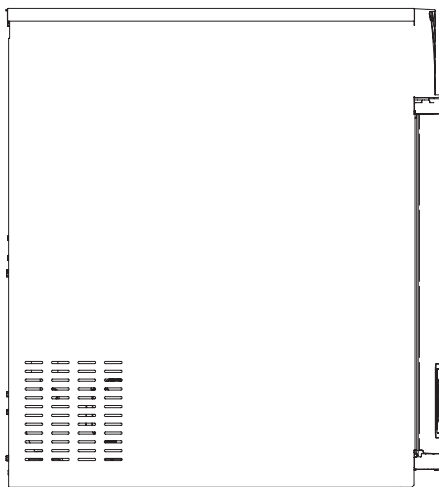

Sinistro



Destro

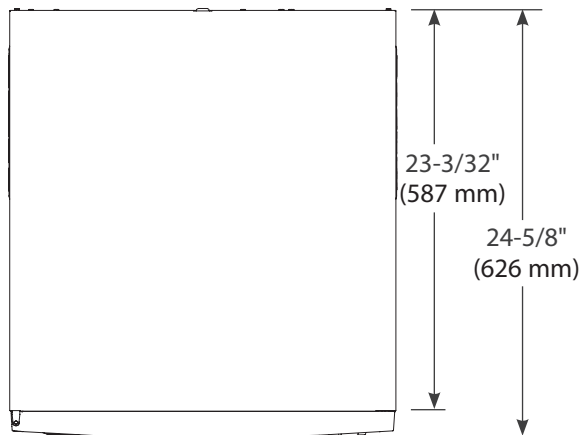

Parte superiore

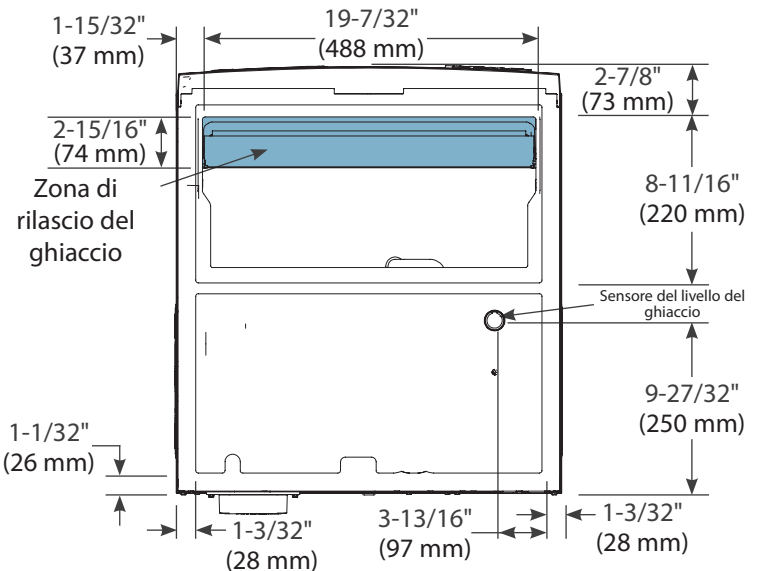

Inferiore

Le dimensioni possono varia di $\pm 1/8''$ (3,2 mm)

Informazioni sulla macchina del ghiaccio e sui requisiti per l'installazione(continua)

Requisiti per la connessione idraulica

⚠ AVVERTENZA!



Connettere la macchina del ghiaccio solamente a una fonte d'acqua potabile.

! UTENTE AZIONE!



NON connettere la macchina del ghiaccio a una fornitura d'acqua bollente. Isolare la linea idrica dalle fonti di calore per una maggiore efficienza funzionale. Fornire acqua a temperature superiori rispetto al massimo raccomandato provoca una riduzione della capacità.

È incluso uno spazio per l'aria in entrata; non è necessario un dispositivo per il riflusso per l'entrata dell'acqua potabile.

Questo modello UL elencato ha uno spazio per impedire il riflusso dell'aria maggiore di 1" (25,4 mm) tra l'estremità del tubo di entrata dell'acqua e il livello più alto di acqua nel pozzetto.

Per maggiori informazioni, andare sul sito ul.com/database.

Filtri dell'acqua raccomandati!

TRUE raccomanda filtri dell'acqua per tutte le macchine del ghiaccio. I filtri dell'acqua aiutano ad eliminare il particolato che riduce l'efficienza del funzionamento e la vita dell'apparecchio. La sostituzione regolare dei filtri dell'acqua è essenziale per ottenere del ghiaccio di qualità ottima, per ridurre le operazioni di manutenzione e per prolungare il funzionamento dell'apparecchio.

NON LASCIARE LA MACCHINA DEL GHIACCIO ESPOSTA A TEMPERATURE INFERIORI AI 32°F (0°C) SENZA PREPARARE L'UNIT ALL'INVERNO PERCHÉ ALTRIMENTI L'ACQUA NELLA MACCHINA SI CONGELERÀ. DANNI CAUSATI DALL'ESPOSIZIONE A TEMPERATURE SOTTO ZERO NON SONO COPERTI DALLA GARANZIA. Vedere "Rimozione da manutenzione e preparazione per l'inverno" (pag. 55).

! ATTENZIONE



La garanzia non copre problemi causati da un'installazione sbagliata, dalla mancanza di una manutenzione preventiva di base o danni causati dall'utilizzo improprio di detergenti/igienizzanti o dall'utilizzo di acqua ad osmosi inversa che non abbia un pH neutro.

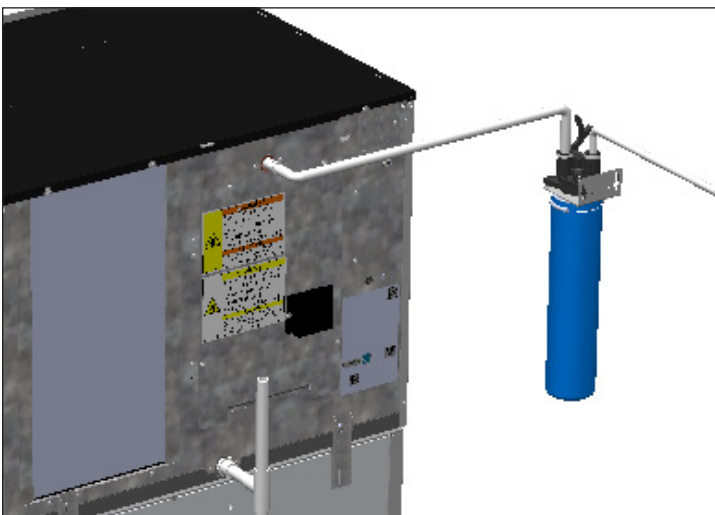

Fig. 1 Esempio di collegamento idraulico superiore. Il vostro elettrodomestico potrebbe essere diverso.

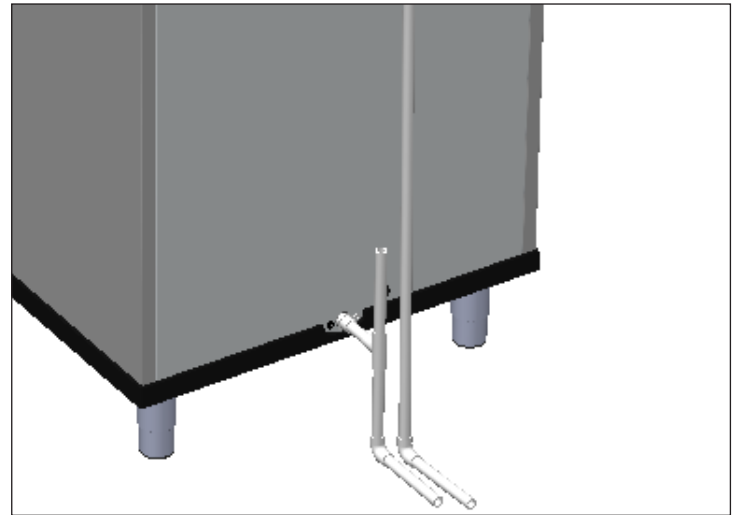

Fig. 2 Esempio di collegamento idraulico superiore. Il vostro elettrodomestico potrebbe essere diverso.

Informazioni sulla macchina del ghiaccio e sui requisiti per l'installazione(continua)

Connessioni idrauliche

Fornitura dell'acqua	Raccordo dell'NPT femmina di 1/2"
Connessione per lo scarico	Raccordo dell'NPT femmina di 3/4"

Temperatura e pressione dell'acqua

	Minimo	Massimo
Temperatura dell'aria	35°F (1,7°C)	110°F (43,3°C)
Temperatura dell'acqua	35°F (1,7°C)	110°F (43,3°C)
Pressione dell'acqua	20 psig (138 kPa)	100 psig (689 kPa)

Diagrammi delle connessioni idrauliche

Illustrazioni di visioni dal retro della macchina del ghiaccio.

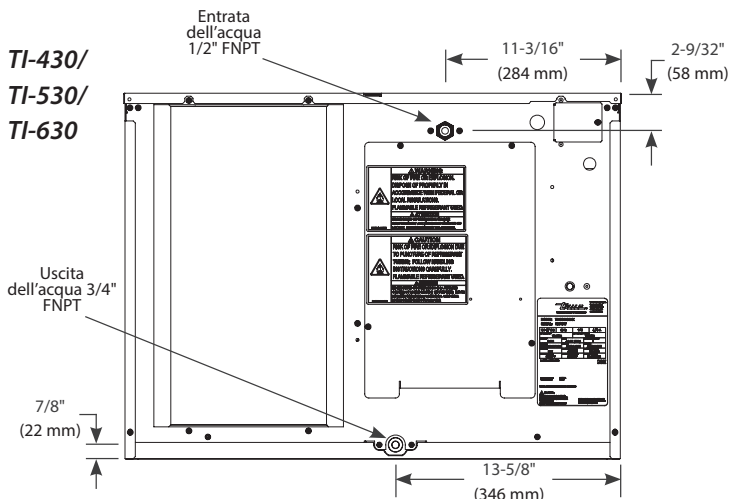
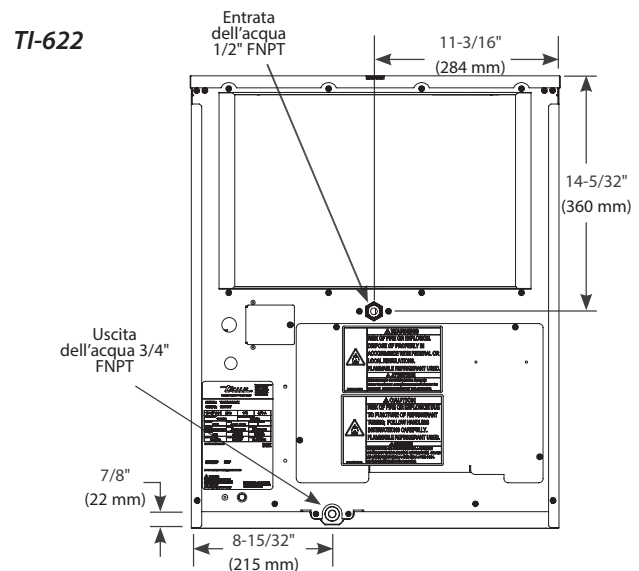
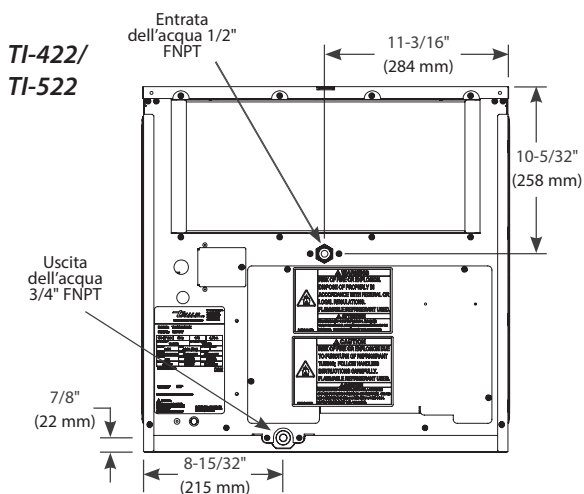

Informazioni sulla macchina del ghiaccio e sui requisiti per l'installazione(continua)

Requisiti per lo scarico

- Azionare il tubo di scarico della macchina del ghiaccio, il tubo di scarico dell'unità dell'erogatore/contenitore del ghiaccio e il tubo di scarico del condensatore con acqua raffreddata (se applicabile) separatamente.
- Per avere un flusso ottimale, le linee di scarico devono avere una caduta di 1/4" per 12" (20 mm di caduta per 1 m) di corsa orizzontale.
- Per avere un flusso di scarico corretto, installare un collegamento a T ventilato.
- Ventilare lo scarico del pozzetto. Una ventola verticale sul retro dello scarico, che si estenda per circa 8-10" (203-254 mm) farà in modo che lo scarico per gravità si svuoti ed eviterà che si verifichino picchi d'acqua durante lo svuotamento attraverso la ventola.
- NON connettere direttamente i tubi di scarico al sistema fognario. Conservare uno spazio verticale per l'aria [2" (50,8 mm) come minimo] tra le estremità del tubo di scarico dalla macchina del ghiaccio e lo scarico di condensazione, l'unità dell'erogatore/il contenitore del ghiaccio e il condensatore raffreddato ad acqua (se applicabile) e lo scarico a pavimento.
- Isolare le tubature di scarico in ambienti umidi.

Montaggio del filtro dell'acqua

TRUE raccomanda filtri dell'acqua per tutte le macchine del ghiaccio. I filtri dell'acqua aiutano ad eliminare il particolato che riduce l'efficienza del funzionamento e la vita dell'apparecchio. La sostituzione regolare dei filtri dell'acqua è essenziale per ottenere del ghiaccio di qualità ottima, per ridurre le operazioni di manutenzione e per prolungare il funzionamento dell'apparecchio.

Per montare il filtro dell'acqua, seguire le seguenti istruzioni.

1. Nell'angolo in alto a destra della schermata, premere Menu

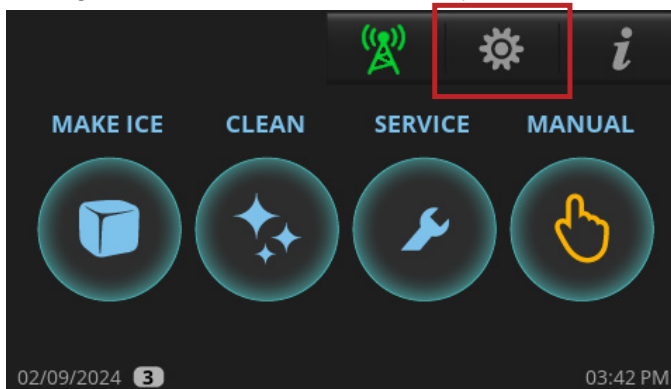

2. Nella schermata **Menu**, premere **Filtro dell'acqua**.



3. Nella schermata **Filtro dell'acqua**, selezionare il filtro dell'acqua appropriato per la vostra applicazione. TRUE offre sistemi di filtrazione dell'acqua Standard e Platinum. Se si utilizza un filtro dell'acqua non di marca TRUE, inserire la capacità d'acqua sotto **PERSONALIZZA**. Vedere la capacità d'acqua nella tabella sulle capacità dei filtri dell'acqua.



Tipo di filtro	Capacità
Standard	14.000 gal (52.996 L)
Platinum	35.000 gal (132.490 L)
Personalizzato (impostazione predefinita)	10.000 gal (37.854 L; regolabile)

Informazioni sulla macchina del ghiaccio e sui requisiti per l'installazione(continua)

Requisiti elettrici

⚠ AVVERTENZA!



Rischio di scossa elettrica, bruciatura o incendio!

- Le connessioni elettriche devono essere collegate direttamente e rispettare tutte le leggi, codici e regolamenti vigenti. Se non si rispettano tali requisiti
- Normativi si possono riscontrare danni all'elettrodomestico, incendi, scosse elettriche, infortuni gravi o morte.
- La macchina del ghiaccio deve avere un'alimentazione elettrica separata della capacità appropriata. Vedere le etichette del nome e di classificazione per le specifiche "(vedere "Ubicazioni delle etichette" (pag. 15))". Il mancato utilizzo di una fonte di alimentazione indipendente della capacità appropriate può portare a un corto circuito.
- Per motivi di sicurezza personale, la macchina del ghiaccio deve essere messa a terra in modo appropriato.

Vedere "Specifiche dei cavi" (pag. 26) riguardo le specifiche elettriche dettagliate. Il servizio elettrico deve ricadere tra le tolleranze di tensione elencate.

- Vedere lo schema di cablaggio sotto il pannello superiore come mostrato nella fig. 1. Per accedere, vedere "Rimozione del pannello" (pag. 28).
- Le macchine del ghiaccio vengono equipaggiate con un interruttore oscillante. Vedere l'ubicazione nella fig. 2.
- Fare le connessioni elettriche all'interno della scatola di giunzione della macchina del ghiaccio sul retro dell'elettrodomestico. Si vedano le figure 3 e 4.

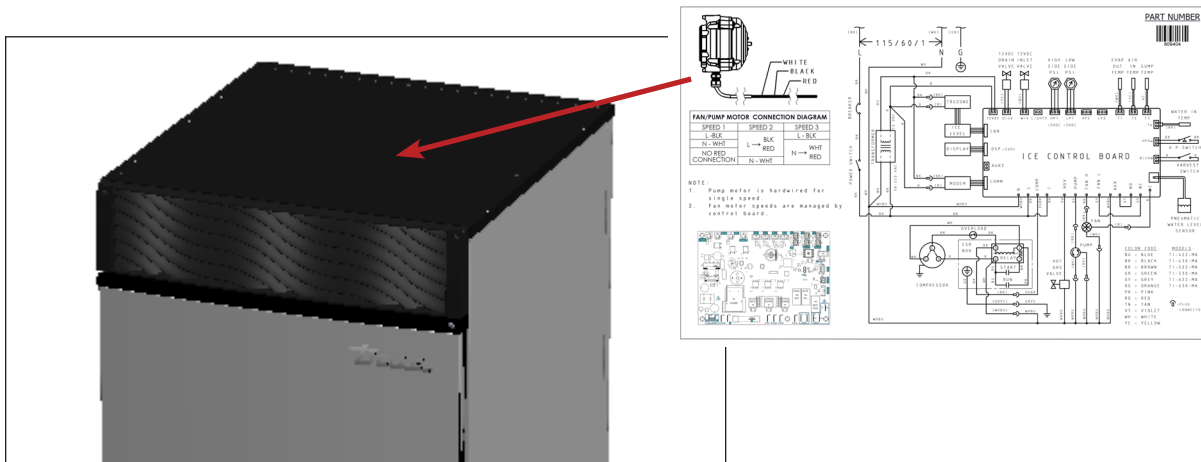

Fig. 1 Lo schema di cablaggio è ubicato sotto il pannello superiore.

Informazioni sulla macchina del ghiaccio e sui requisiti per l'installazione(continua)

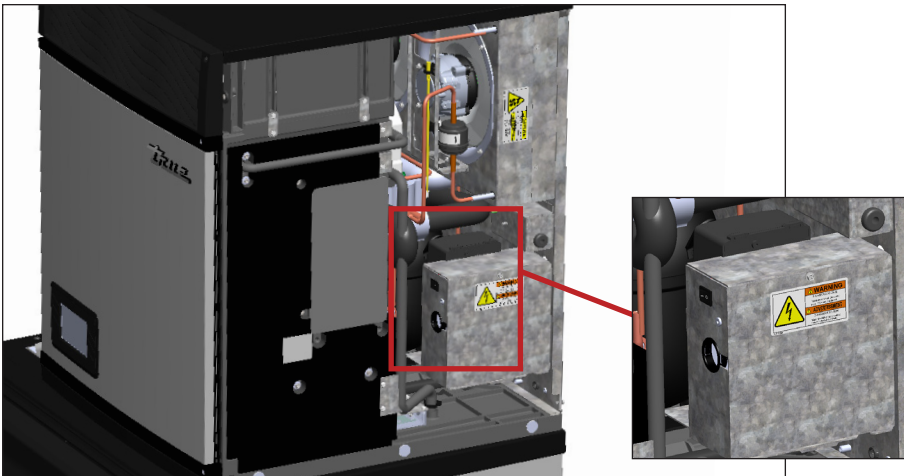

Fig. 2 Ubicazione dell'interruttore oscillante. L'interruttore oscillante stacca l'alimentazione dal pannello di controllo e il display frontale; NON stacca l'alimentazione dall'intera unità.

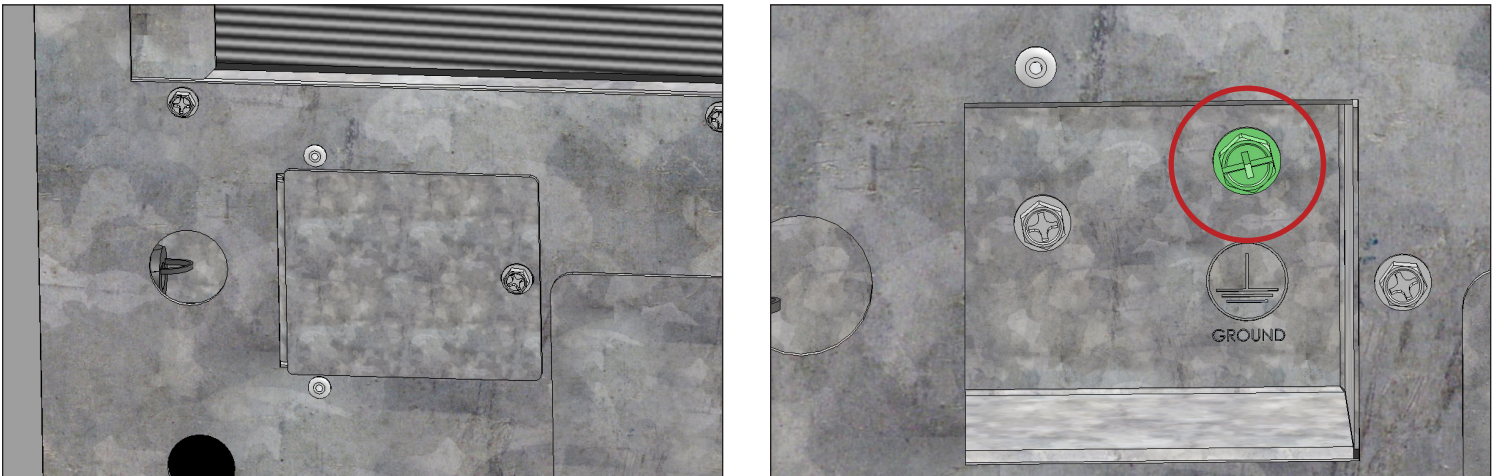

Fig. 3 Fare le connessioni elettriche all'interno della scatola di giunzione della macchina del ghiaccio. Assicurarsi di utilizzare dei serracavi. Utilizzare sempre la vite a terra verde quando si fanno delle connessioni elettriche.

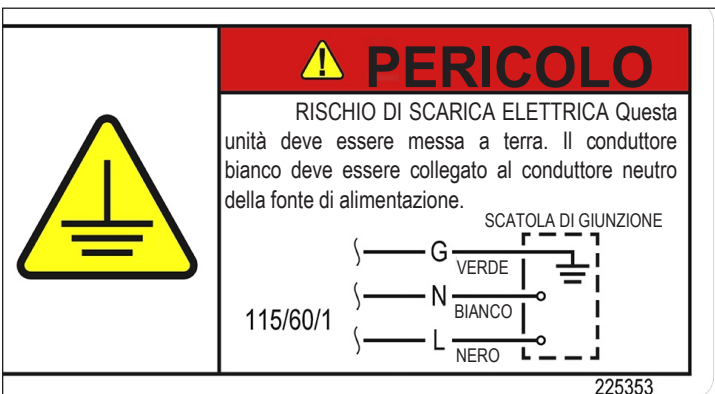

Fig. 4 Etichetta elettrica della scatola di giunzione.

Informazioni sulla macchina del ghiaccio e sui requisiti per l'installazione(continua)

Specifiche dei cavi

L'apertura per la connessione dell'alimentazione ha un diametro di 7/8" per riuscire a stare in un condotto a dimensione commerciale di 1/2".

Portata di corrente minima/massima e misura del fusibile

Modello	Portata di corrente minima	Protezione massima da sovraccarico	Misura del contatore/fusibile
TCIM/TI-422	15 Ampere	15 Ampere	15 Ampere
TCIM/TI-430	15 Ampere	15 Ampere	15 Ampere
TCIM/TI-522	15 Ampere	15 Ampere	15 Ampere
TCIM/TI-530	15 Ampere	15 Ampere	15 Ampere
TCIM/TI-622	15 Ampere	20 Ampere	15 Ampere
TCIM/TI-630	15 Ampere	20 Ampere	15 Ampere

Tensione di alimentazione minima/massima

Voltaggio nominale	Minimo senza carico	Massimo senza carico
115 Volt	104 Volt	127 Volt
230 Volt	208 Volt	254 Volt

Carta del diametro dei cavi (115V)

115 Volt	Distanza in piedi dal centro di carico												
	AMP	20	30	40	50	60	70	80	90	100	120	140	160
2	14	14	14	14	14	14	14	14	14	14	14	14	14
3	14	14	14	14	14	14	14	14	14	14	14	14	12
4	14	14	14	14	14	14	14	14	14	12	12	12	12
5	14	14	14	14	14	14	14	12	12	12	10	10	10
6	14	14	14	14	14	14	12	12	12	10	10	10	10
7	14	14	14	14	14	12	12	12	10	10	10	8	8
8	14	14	14	14	12	12	12	10	10	10	8	8	8
9	14	14	14	12	12	12	10	10	10	8	8	8	8
10	14	14	14	12	12	10	10	10	10	8	8	8	8
12	14	14	12	12	10	10	10	8	8	8	8	6	6
14	12	12	12	10	10	10	8	8	8	6	6	6	6
16	12	12	12	10	10	8	8	8	8	6	6	6	6
18	12	12	10	10	8	8	8	8	8	8	8	5	5
20	12	12	10	10	8	8	8	6	6	6	5	5	5
25	10	10	10	8	8	6	6	6	6	5	4	4	4
30	10	10	8	8	6	6	6	6	5	4	4	4	3





Carta del diametro dei cavi (230V)

230 Volt	Distanza in piedi dal centro di carico												
	AMP	20	30	40	50	60	70	80	90	100	120	140	160
5	14	14	14	14	14	14	14	14	14	14	14	14	14
6	14	14	14	14	14	14	14	14	14	14	14	14	12
7	14	14	14	14	14	14	14	14	14	14	14	12	12
8	14	14	14	14	14	14	14	14	14	14	12	12	12
9	14	14	14	14	14	14	14	14	14	12	12	12	10
10	14	14	14	14	14	14	14	14	12	12	12	10	10
12	14	14	14	14	14	14	14	12	12	12	10	10	10
14	12	12	12	12	12	12	12	12	12	10	10	10	8
16	12	12	12	12	12	12	12	10	10	10	8	8	8
18	12	12	12	12	12	12	10	10	10	8	8	8	8
20	12	12	12	12	10	10	10	10	10	8	8	8	8
25	10	10	10	10	10	10	10	10	8	8	6	6	6
30	10	10	10	10	10	10	10	8	8	8	6	6	6

Installazione & Montaggio

Installazione & Montaggio

⚠ AVVERTENZA!

  	<p>Il proprietario dell'elettrodomestico ha la responsabilità di effettuare una Valutazione del pericolo dell'equipaggiamento per la protezione personale (PPE) e di assicurarsi che ci sia una protezione adeguata durante le procedure di manutenzione e pulizia.</p> <p>Utilizzare utensili appropriati, equipaggiamento di sicurezza e PPE durante l'installazione e le riparazioni.</p>
	<p>Pericolo di ribaltamento!</p> <ul style="list-style-type: none"> • La macchina del ghiaccio può costituire un pericolo di ribaltamento quando viene tolto dalla cassa, installato o spostato. Prendere le dovute precauzioni di sicurezza. • Sono necessarie almeno due persone per sollevare o muovere la macchina del ghiaccio evitando ribaltamenti o lesioni personali. • L'utilizzo di vincoli contro il ribaltamento può solamente ridurre (non eliminare) il pericolo di ribaltamento. Non permettere mai ai bambini di arrampicarsi o appendersi su cassetti, sportelli o scaffali.
	<p>Bordi affilati!</p> <ul style="list-style-type: none"> • Fare attenzione a non tagliarsi quando si sposta, si installa, si pulisce, si ripara e si fa la manutenzione della macchina del ghiaccio. Assicurarsi di fare attenzione quando si tocca sotto la macchina del ghiaccio o si maneggiano componenti di metallo.

Ubicazione della macchina del ghiaccio

- Nel caso in cui la macchina del ghiaccio non venga installata, fatta funzionare e sottoposta a manutenzione ai sensi di questo manuale, si rischiano problemi alla sicurezza, funzionalità, vita dei componenti e copertura della garanzia con conseguenti danni costosi causati dall'acqua.
- La posizione deve fare in modo che ci sia abbastanza spazio per le connessioni idriche, di scarico ed elettrica sul retro della macchina del ghiaccio.
- La posizione non deve ostruire il flusso dell'aria attraverso o intorno alla macchina del ghiaccio.
- Installare sempre l'elettrodomestico su una superficie stabile e piana.
- L'elettrodomestico deve essere livellato da lato a lato e da davanti a dietro.
- Per evitare l'instabilità, l'area di installazione deve essere in grado di supportare il peso combinato dell'elettrodomestico e del prodotto.

Installazione & Montaggio (continua)

Rimozione dalla cassa di imballaggio

1. Verificare l'eventuale presenza di danni sull'imballaggio esteriore. Seguire la procedura di TRUE per l'accettazione delle consegne.

ATTENZIONE > In caso di danno alla macchina del ghiaccio, fare una nota di tutti i danni sulla ricevuta di consegna, presentare immediatamente un reclamo alla compagnia di trasporto e contattare la TRUE.
2. Togliere l'imballaggio esterno. Verificare l'eventuale presenza di danni visibili o cosmetici sulla macchina del ghiaccio.

ATTENZIONE > In caso di danno alla macchina del ghiaccio, fare una nota di tutti i danni sulla ricevuta di consegna, presentare immediatamente un reclamo alla compagnia di trasporto e contattare la TRUE.
3. Spostare la macchina del ghiaccio il più vicino possibile alla posizione finale prima di togliere il pattino di legno.

Rimozione del pannello

1. Togliere le viti del pannello frontale. Quindi, aprire i pannelli frontali. Si veda la Fig. 1.

ATTENZIONE > I pannelli non possono essere tolti senza aprire i pannelli frontali.
2. Sollevare con cautela la parte frontale del pannello superiore. Quindi, far scorrere il pannello superiore verso la parte posteriore della macchina del ghiaccio e sollevare il pannello. Si veda la Fig. 2.
3. Togliere le viti posteriori del pannello laterale. Si veda la Fig. 3.
4. Slacciare le cerniere inferiori del pannello laterale. Quindi, sollevare il pannello laterale. Si veda la Fig. 4.



Fig. 1 Ubicazioni delle viti del pannello frontale.

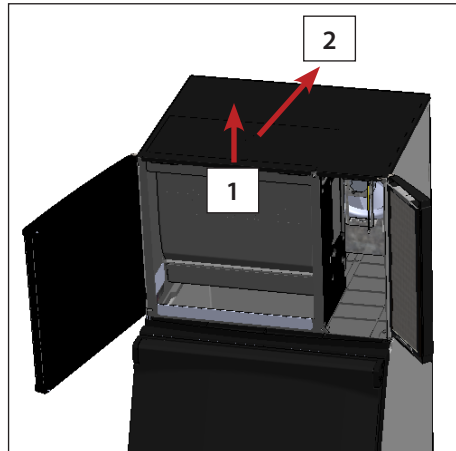

Fig. 2. Sollevare il bordo frontale, far scorrere indietro il pannello frontale, quindi sollevarlo per toglierlo.

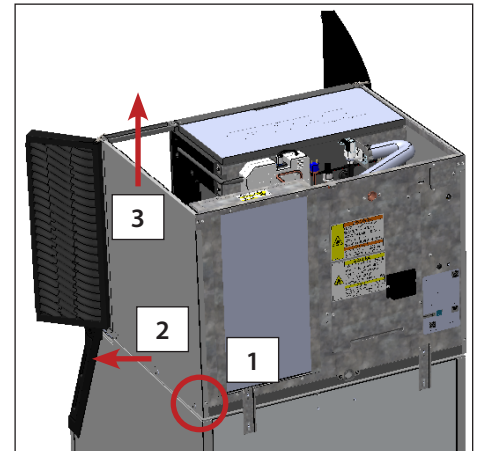

Fig. 3 Togliere le viti, tirare via il pannello dalle linguette aderenti, quindi sollevarlo per toglierlo.

Ispezione dell'interno

1. Togliere il nastro di spedizione e il materiale di imballaggio. Se ne rimane qualche pezzo nella macchina del ghiaccio non funzionerà in modo appropriato.
2. Verificare l'eventuale presenza di componenti danneggiati all'interno.
3. Controllare che le linee frigorifere non raschino né si tocchino tra loro o contro altre superfici, e che la pala del ventilatore ruoti liberamente.
4. Controllare che il compressore sia aderente su tutti i cuscinetti di montaggio.
5. Posizionare l'unità di erogazione/il contenitore del ghiaccio nella sua posizione permanente.

Installazione & Montaggio (continua)

Contenitore del ghiaccio o erogatore del ghiaccio

! ATTENZIONE



L'installatore deve assicurarsi che l'unità dell'erogatore/il contenitore del ghiaccio sia compatibile con la macchina del ghiaccio e che l'unità dell'erogatore/il contenitore del ghiaccio e la macchina del ghiaccio siano attaccati e assicurati in modo appropriato. Si veda la fig. 1
Prima di montare il contenitore del ghiaccio, prendere sempre le misure del sensore per il livello del ghiaccio. Vedere "Installazione del sensore per il livello del ghiaccio" (pag. 33).

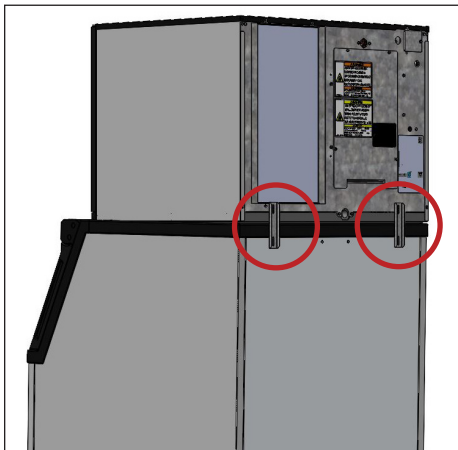

Fig. 1 Staffe del contenitore installate.



Fig. 2 Misurare sempre il contenitore (A) o l'erogatore (B) per il sensore del livello del ghiaccio prima di montare la macchina del ghiaccio.

- La macchina del ghiaccio può essere installata su un'unità di erogazione o su un contenitore del ghiaccio. Se richiesto, installare un kit di adattamento o un kit superiore. Si veda la Fig. 3. Contattare la TRUE per richiedere raccomandazioni.
- Le macchine del ghiaccio richiedono un deflettore quando vengono installate su un contenitore del ghiaccio. Prima di utilizzare un sistema di stoccaggio del ghiaccio non OEM con questa macchina del ghiaccio, contattare il produttore del contenitore per assicurarsi che il loro deflettore del ghiaccio sia compatibile.
- Prima di installare un sistema di stoccaggio del ghiaccio non OEM, seguire le procedure di installazione del produttore e controllare che la posizione e l'installazione soddisfano i codici meccanici locali/nazionali e i requisiti di stabilità.
- Seguire le istruzioni riguardo il contenitore del ghiaccio, il kit adattatore o il kit superiore per mettere in sicurezza la macchina del ghiaccio. Se non sono disponibili le istruzioni, mettere in sicurezza la macchina del ghiaccio utilizzando le staffe e i bulloni di montaggio forniti.
- Se si monta la macchina del ghiaccio sopra un'unità di erogazione, seguire la procedura di installazione dell'unità di erogazione. Se si monta la macchina del ghiaccio sopra un contenitore del ghiaccio, togliere l'imballaggio del contenitore del ghiaccio e attaccare i piedini regolabili forniti alla base del contenitore del ghiaccio.
- Aggiustare i piedini in modo da mettere in piano l'unità di erogazione/il contenitore del ghiaccio sia da sinistra a destra che da davanti a dietro. Appoggiare la macchina del ghiaccio sopra l'unità di erogazione/il contenitore del ghiaccio.
- Vedere le viste in pianta per le specifiche della zona di rilascio. Assicurarsi che la posizione della zona di rilascio sia compatibile con il vostro compartimento del ghiaccio. Controllare che il ghiaccio cada liberamente e che non si impigli sui componenti del contenitore del ghiaccio.
- I deflettori della zona di rilascio fanno in modo che il ghiaccio cada dietro nel contenitore del ghiaccio per evitare eventuali ostruzioni. Si vedano le figure 4 e 5. Contattare il Dipartimento ricambi di True sul sito truemfg.com/parts.

Installazione & Montaggio (continua)

Contenitore del ghiaccio o erogatore del ghiaccio (continua)

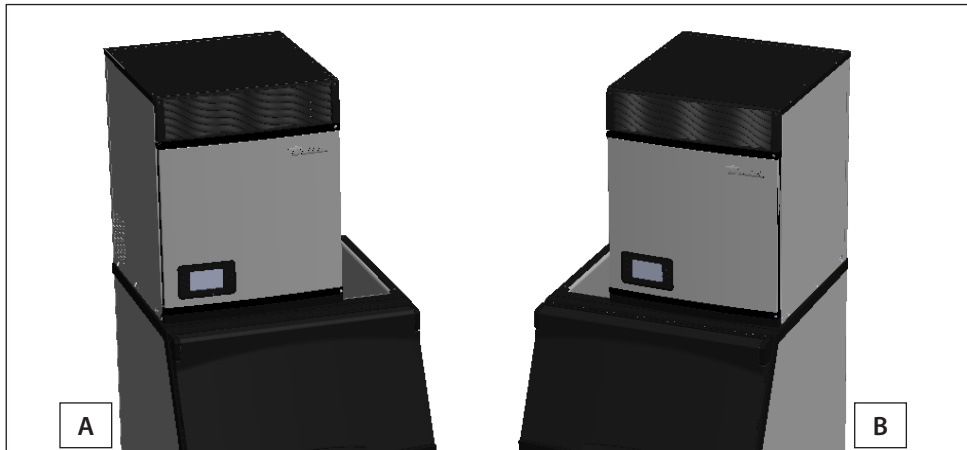

Fig. 3 Una macchina del ghiaccio da 22" montata a sinistra (A) e a destra (B) su un contenitore da 30" con un adattatore per il contenitore.

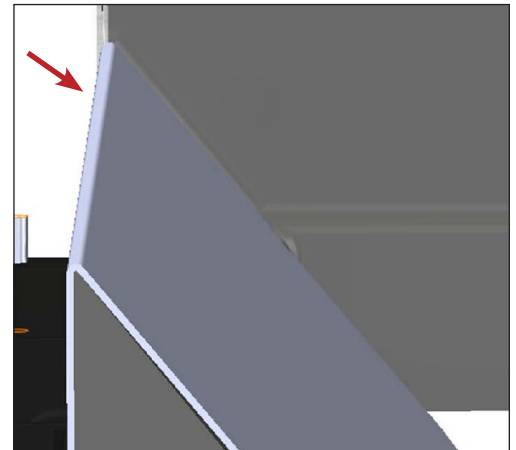

Fig. 4 Visione di lato del deflettore della zona di rilascio installato.



Fig. 5 Contenitori del ghiaccio con (A) e senza (B) un deflettore della zona di rilascio.



Adattatori del contenitore

Gli adattatori del contenitore coprono l'apertura quando il contenitore del ghiaccio è più ampio della macchina del ghiaccio. Vedere sotto gli esempi di possibili configurazioni. Per l'acquisto, contattare il Dipartimento ricambi della TRUE al numero 800-424-8783 o all'indirizzo PartsInquiries@TrueMFG.com.



Fig. 1 Macchina del ghiaccio su un lato del contenitore.

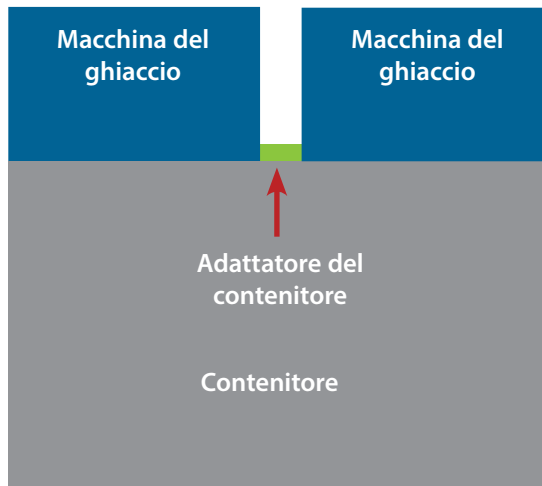

Fig. 2 Macchine del ghiaccio installate su entrambi i lati del contenitore.

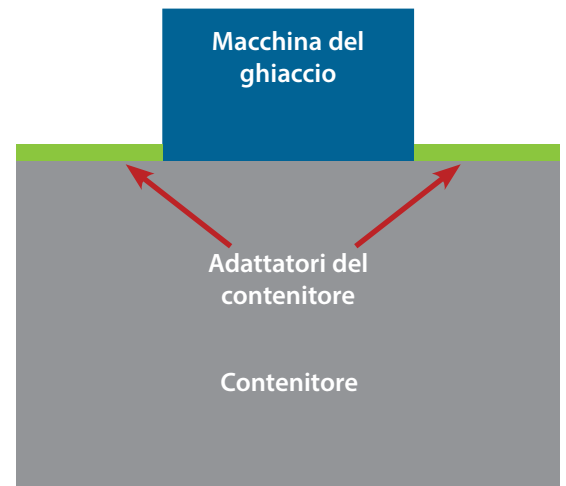

Fig. 3 Macchina del ghiaccio centrata sul contenitore.

Installazione & Montaggio (continua)

Livellare

Controllare che la macchina del ghiaccio sia in piano da davanti a dietro e da lato a lato. Aggiustare il livello come necessario.

Installazione dell'antenna e del modem (Accessorio opzionale)

1. Trovare il cavo del modem grigio chiaro sul lato destro (macchina da 22") o sul lato sinistro (macchina da 30"). Slacciare il laccetto e infilare i connettori nella boccola vicina sul pannello posteriore. Si veda la Fig. 1.

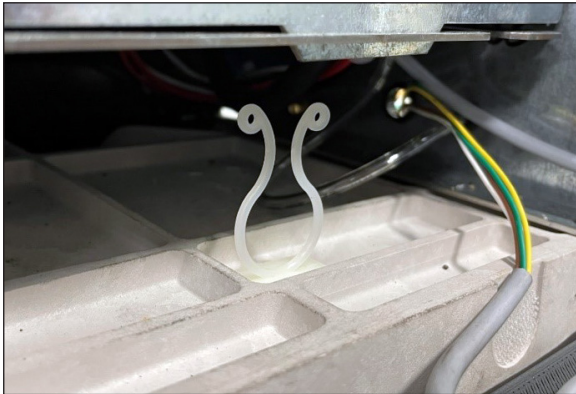

Fig. 1 Cavo del modem grigio chiaro.

2. Tirare fuori abbastanza cavo attraverso la boccola per connetterlo alle porte del modem. Si veda la Fig. 2.

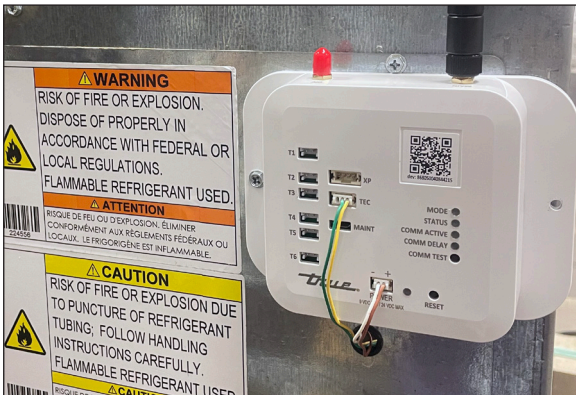

Fig. 2 Cablaggio del cavo connesso al modem. Verde/giallo a TEC; Marrone/Bianco a POWER.

3. Installare l'antenna sopra il modem.



Fig. 3 Antenna installata sul modem. L'antenna può variare.

Installazione & Montaggio (continua)

Monitoraggio da remoto

Premere Monitoraggio  da remoto per accedere al Codice QR per il Monitoraggio da remoto. Seguire le istruzioni sul sito web del monitoraggio da remoto. Si veda la Fig. 1.

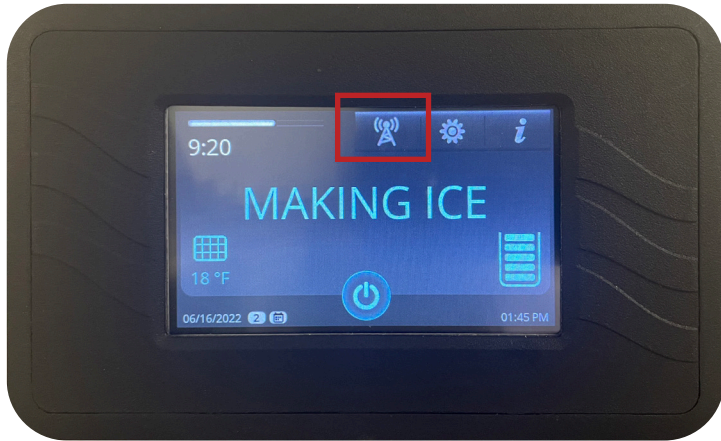

Fig. 1 Schermate del monitoraggio da remoto.



Il colore dell'icona del monitoraggio da remoto indica lo status attuale del monitoraggio da remoto. Si veda la Fig. 2.

Verde: Connesso

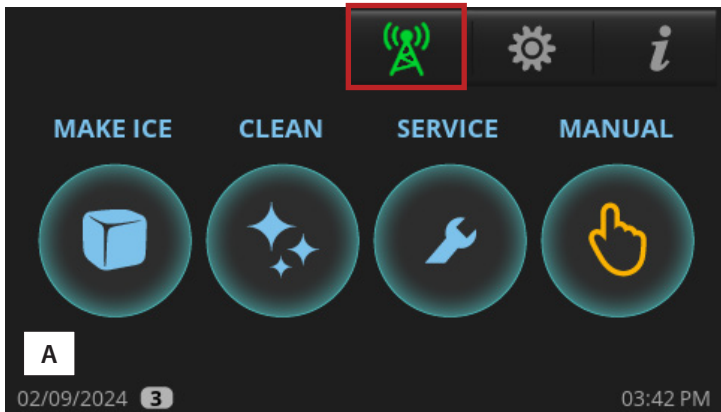
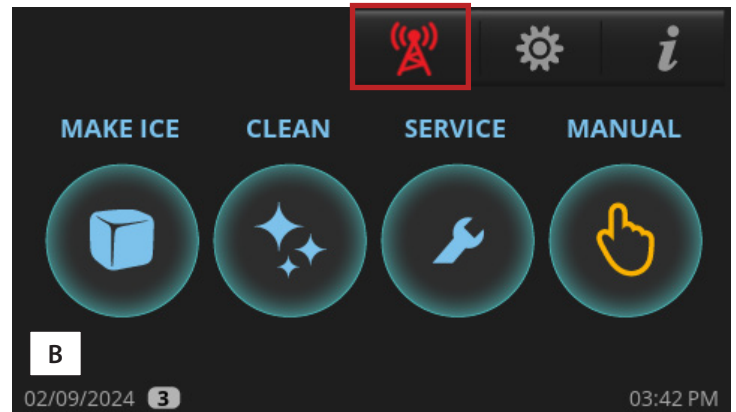

Fig. 2 L'icona verde (A) e l'icona rossa (B).

Rosso: Nessun segnale da cellulare, nessun RS485, o niente alimentazione



Per maggiori informazioni, visitare connect.truemfg.com

Staffa dell'erogatore

! UTENTE AZIONE!



La gestione del livello del ghiaccio è raccomandata per evitare perdite d'acqua o il movimento della macchina del ghiaccio durante l'agitazione. Vedere "Installazione del sensore per il livello del ghiaccio" (pag. 33).

Seguire le istruzioni dell'unità di erogazione, del kit adattatore o del kit superiore per mettere in sicurezza la macchina del ghiaccio. Se non sono disponibili le istruzioni, mettere in sicurezza la macchina del ghiaccio con le staffe fornite.

1. Ruotare le staffe di montaggio in modo che stiano a filo con l'unità di erogazione.
2. Assicurare le staffe di montaggio alla macchina del ghiaccio con i bulloni forniti.
3. Assicurare le staffe di montaggio all'unità di erogazione con viti autofilettanti (non fornite).

ATTENZIONE > Evitare di provocare danni ai componenti dell'unità di erogazione quando si attaccano le staffe di montaggio.

Installazione & Montaggio (continua)

Montaggio del sensore del livello del ghiaccio

Il sensore per il livello del ghiaccio utilizza la tecnologia a tempo di volo (TOF - Time of Flight) per riconoscere la quantità di ghiaccio nell'unità di conservazione del ghiaccio. Il sensore ha un laser sicuro di classe 1 senza possibilità di danni agli occhi.

Questo sensore può aggiustare l'indicatore CONTENITORE PIENO a qualsiasi livello di ghiaccio desiderata dall'utente. Si deve configurare il sensore per il livello del ghiaccio per utilizzarlo con la vostra unità di conservazione del ghiaccio. Vedere le istruzioni seguenti.

1. Nell'angolo in alto a destra della schermata, premere Menu 

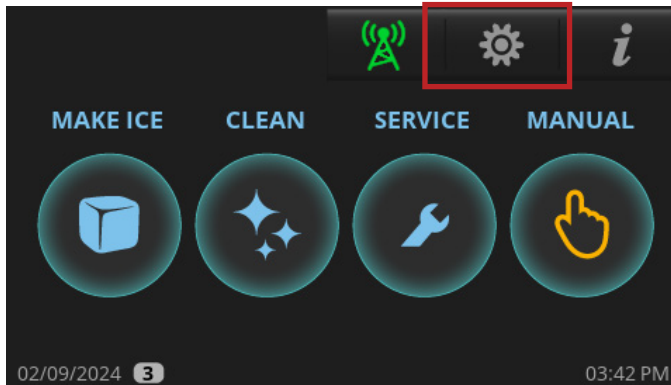

2. Nella schermata **Menu**, premere **TOF**.



3. Nella schermata **Sensore per il livello del ghiaccio**, selezionare il valore predeterminato appropriato per la vostra unità di conservazione del ghiaccio. Selezionare personalizza se nessuno dei valori predeterminati corrisponde ai bisogni della vostra applicazione. Vedere i valori predeterminati nella tabella del sensore per il livello del ghiaccio.

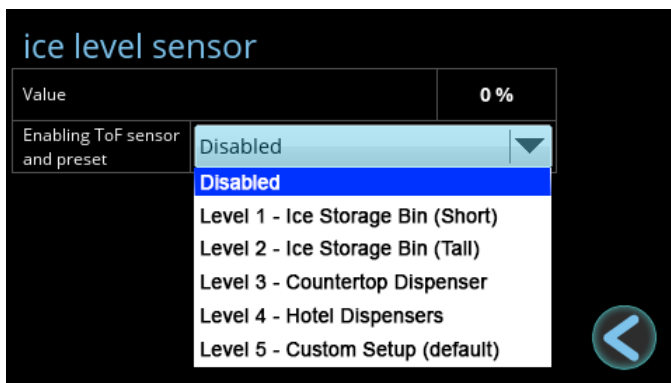

Installazione & Montaggio (continua)

Montaggio del sensore del livello del ghiaccio (Continua)

Preimpostazioni del sensore per il livello del ghiaccio

	Distanza del contenitore pieno (FBD - Full Bin Distance)	Distanza del contenitore vuoto (EBD - Empty Bin Distance)	Limite di ghiaccio contenitore pieno (PBD - Full Bin Ice Threshold)
Livello 1 – Contenitore del ghiaccio (Basso)	30 cm	85 cm	100
Livello 2 – Contenitore del ghiaccio (Alto)	20 cm	108 cm	100
Livello 3 – Erogatore sul piano di lavoro	25 cm	65 cm	90
Livello 4 – Erogatore da hotel	25 cm	85 cm	90
Livello 5 – Configurazione personalizzata	20 cm	120 cm	60

Configurazione personalizzata

Premere i valori per aprire il tastierino numerico. Immettere la configurazione desiderata e premere ok.

- La Distanza del contenitore pieno (FBD) è la distanza in centimetri tra il sensore e il ghiaccio quando la macchina entra nello stato di CONTENITORE PIENO con lo smorzatore tenuto giù. Si veda la Fig. 1.
- La Distanza del contenitore vuoto (EBD) è la distanza in centimetri tra il sensore e il fondo dell'unità di conservazione del ghiaccio. Si veda la Fig. 1.

ATTENZIONE > TRUE raccomanda solamente di aggiustare l'EBD.

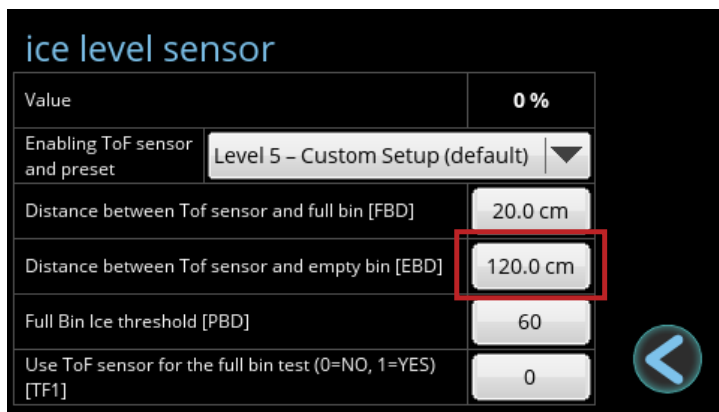

Installazione & Montaggio (continua)

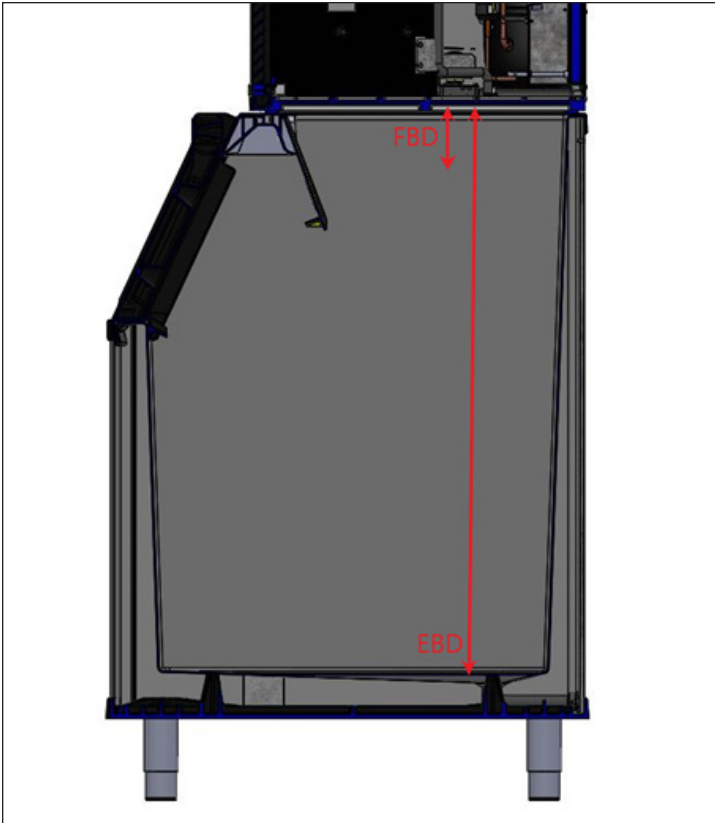

Fig. 1 FBD e EBD.

Dispositivo di controllo CONTENITORE PIENO

Lo stato di CONTENITORE PIENO è solitamente controllato dalla linguetta di raccolta. Tuttavia, il sensore per il livello del ghiaccio può essere utilizzato per controllare lo stato di CONTENITORE PIENO della macchina immettendo il valore di TF1 equivalente a 1. Questo si utilizza solitamente quando una macchina del ghiaccio è installata su un erogatore ed è necessario un livello più basso di ghiaccio.

La macchina entrerà nello stato CONTENITORE PIENO una volta che il Valore è superiore del Limite di ghiaccio contenitore pieno [PBD].

Per esempio, se il PBD è fissato su 50, allora la macchina del ghiaccio entrerà nello stato CONTENITORE PIENO quando il Valore è superior al 50% (in altre parole, quando l'unità di conservazione del ghiaccio è piena almeno per metà).

La macchina entrerà comunque nello stato di CONTENITORE PIENO anche se lo smorzatore sarà tenuto abbassato.

Installazione & Montaggio (continua)

Igienizzazione iniziale

Igienizzare la macchina del ghiaccio prima di usarla. Per la procedura di igienizzazione si prega di leggere "Procedura di decalcificazione e di sterilizzazione" (pag. 60).

⚠ PERICOLO!



SOSTANZE CHIMICHE ALTAMENTE CORROSIVE.

EVITARE IL CONTATTO CON OCCHI E PELLE.

INDOSSARE LA PROTEZIONE PER GLI OCCHI E I GUANTI DI GOMMA QUANDO SI MANEGGIANO.



⚠ AVVERTENZA!



Pericolo materiale tossico!

NON MESCOLARE IL DECALCIFICANTE CON L'IGIENIZZANTE. Potrebbero formarsi dei fumi nocivi.



Pericolo di radiazione ottica! Luce a ultravioletti!

Radiazione laser invisibile. Non guardare la luce direttamente. Staccare sempre la presa prima di fare manutenzione sulla lampada.

	<p>⚠ ATTENZIONE</p> <p>PRODOTTO LASER DI CLASSE 1 Radiazione laser invisibile quando aperto. Scollegare l'alimentazione prima di effettuare il servizio di assistenza</p>
	<p>⚠ ATTENTION</p> <p>PRODUIT LASER DE CLASSE 1 Rayonnement Laser Invisible à l'ouverture. Couper l'alimentation avant entretien.</p> <p><small>COMPONENTE No. 819871</small></p>

! UTENTE AZIONE!



TRUE si raccomanda di utilizzare il Decalcificante per macchine del ghiaccio della TRUE. Per l'acquisto, contattare il Dipartimento ricambi della TRUE al numero 800-424-8783 o all'indirizzo PartsInquiries@TrueMFG.com.

Se si utilizza un decalcificante diverso da True (Nickel safe) la diluizione raccomandata è 3 fl oz (88,7 mL) per 1 gal (3,78 L) e la quantità raccomandata di detergente per l'evaporatore è 6-8 fl oz (177,4-236,6 mL).

Utilizzo di un decalcificante non raccomandato può rendere la garanzia nulla.

Installazione & Montaggio (continua)

Lista di controllo per installazione & montaggio

- La macchina del ghiaccio è in piano?
- La macchina del ghiaccio è situata in un luogo dove la temperatura ambientale è tra i 35° e i 110°F (1,7°- 43,3°C) e la temperatura dell'acqua tra i 35° e i 110°F (1,7°- 43,3°C) tutto l'anno?
- C'è abbastanza spazio intorno alla macchina del ghiaccio per far circolare bene l'aria e l'assistenza tecnica? Vedere "Specifiche della macchina del ghiaccio" (pag. 14).
- Se presenti, i filtri dell'aria e la copertura neutra sono installati nel lato giusto per soddisfare i requisiti di spazio intorno?
- Sono stati tolti tutti i materiali per la spedizione dall'esterno e dall'interno della macchina del ghiaccio?
- La macchina del ghiaccio è su un circuito elettrico dedicato?
- Sono state fatte tutte le connessioni elettriche e idrauliche?
- Le connessioni elettriche e idrauliche soddisfano leggi, codici e regolamenti applicabili?
- La tensione di alimentazione è stata controllata o testata rispetto alla numerazione sulla targhetta?
- È stata fatta una messa a terra appropriata per la macchina del ghiaccio?
- La fornitura d'acqua e i tubi di scarico sono delle misure specificate (pag. 21)?
- Le valvole di arresto e di drenaggio sono installate?
- La pressione della fornitura dell'acqua è tra 20 e 100 psig (138-689 kPa)?
- Il compressore è stretto su tutti i cuscinetti di montaggio?
- Le linee di refrigerazione sono state controllate per assicurarsi che non strofinino contro né tocchino altre linee o superfici?
- La pala del ventilatore (se applicabile) è stata controllata per assicurarsi che possa ruotare liberamente?
- All'utente finale è stato consegnato il manuale delle istruzioni, gli è stato insegnato come far funzionare la macchina del ghiaccio e gli è stata comunicata l'importanza della manutenzione periodica raccomandata?
- All'utente finale sono state consegnate le informazioni per contattare un addetto all'assistenza autorizzato?
- La macchina del ghiaccio e il contenitore/erogatore sono stati ben igienizzati secondo le istruzioni del costruttore?
- La linea di scarico è ventilata?

Funzionamento della macchina del ghiaccio

Funzionamento della macchina del ghiaccio

Modalità e funzionamento del display del dispositivo di controllo

Fissare il livello di accesso

Ci sono quattro livelli di accesso: UTENTE (0), AMMINISTRATORE (1), AMMINISTRATORE (2) e AMMINISTRATORE (3). Il livello UTENTE (0) è progettato con il cliente in mente. Permette di vedere la modalità di funzionamento e il salvaschermo ma limita eventuali funzioni che interessino la macchina del ghiaccio. Il livello AMMINISTRATORE (1) è per il proprietario della macchina del ghiaccio. Il livello AMMINISTRATORE (2) è per tecnici di assistenza qualificati e il livello AMMINISTRATORE (3) è limitato al produttore.

Funzionamento della macchina del ghiaccio (continua)

Funzione livelli di accesso

Funzioni	Sottofunzioni	UTENTE (0)	AMMINISTRATORE (1)	AMMINISTRATORE (2)
FARE IL GHIACCIO	Accendere o Spegnerne la macchina del ghiaccio		X	X
PULIRE			X	X
RCU	Invertire il ventilatore del condensatore		X	X
MANUALE	RIEMPIRE		X	X
	SVUOTARE		X	X
	CIRCULARE		X	X
	RACCOGLIERE		X	X
MENU	Data, ora, lingua		X	X
	PROGRAMMARE		X	X
	Parametri			Limitati
	Spessore del ghiaccio [GROSSO]		X	X
	Livelli di durezza o calcare dell'acqua [SCA]		X	X
	Sensore per il livello dell'acqua [TOF]			X
	Leggero (N/A)			
	Informazioni sugli UV			X
	Filtro dell'acqua			X
	Contatori/Promemoria			X
Schermata informative	Grafico della temperatura e della pressione			X
	ALLARMI ATTIVI			X
	STORICA DEGLI ALLARMI			X
	Statistica			X
Toccare la schermata per nascondere il salvaschermo		X	X	X
Toccare la schermata per silenziare gli allarmi		X	X	X

Funzionamento della macchina del ghiaccio (continua)

Schermo di base e definizioni delle icone

Schermata iniziale

La schermata con visualizzazione predefinita.

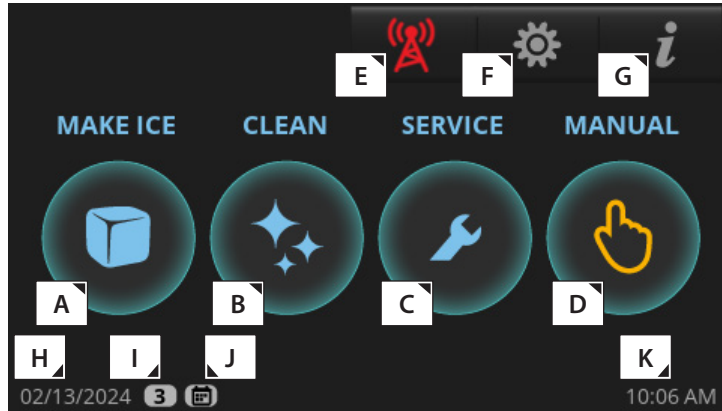

Schermata manuale

Permette il funzionamento manuale delle quattro modalità illustrate.

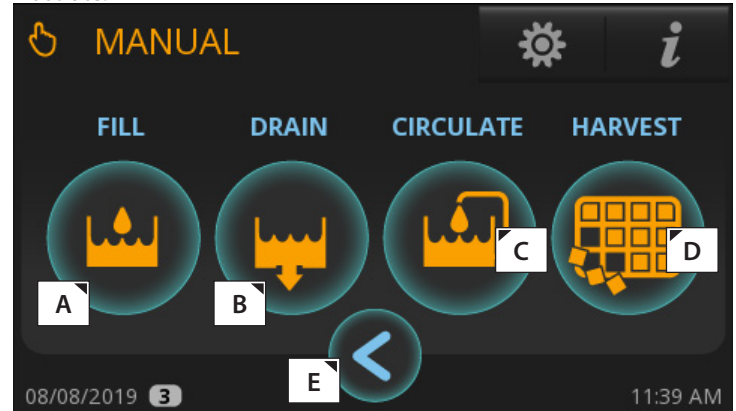

Parti della schermata principale

A	Fare il ghiaccio; Dà inizio alla sequenza per fare il ghiaccio
B	Pulito; Dà inizio alla sequenza di pulizia
C	Temporizzatori della manutenzione preventiva; Apre la schermata "Contatori"
D	Opzioni manuali; Apre la schermata "Manuale"
E	Monitoraggio da remoto; Mostra il monitoraggio da remoto Codice QR
F	Menù; Apre la schermata "Menù"
G	Info; Apre la schermata "Tempo reale"
H	Data corrente
I	Indica l'impostazione dei livelli di accesso. Vedere Funzione dei livelli di accesso (pag. 39)
J	La pianificazione è abilitata; Vedere "Pianificare il funzionamento" (pag. 50)
K	Ora corrente

Parti della schermata manuale

A	Riempire; Permette il riempimento manuale del pozzetto
B	Svuotare; Permette lo svuotamento manuale del pozzetto
C	Circolare; Permette la circolazione manuale dell'acqua
D	Raccolta; Permette la raccolta manuale
E	Indietro; Torna alla schermata precedente

Funzionamento della macchina del ghiaccio (continua)

Schermata in tempo reale

Mostra lo status attuale dei sensori e dei componenti della macchina del ghiaccio. Il verde indica che il componente è energizzato.

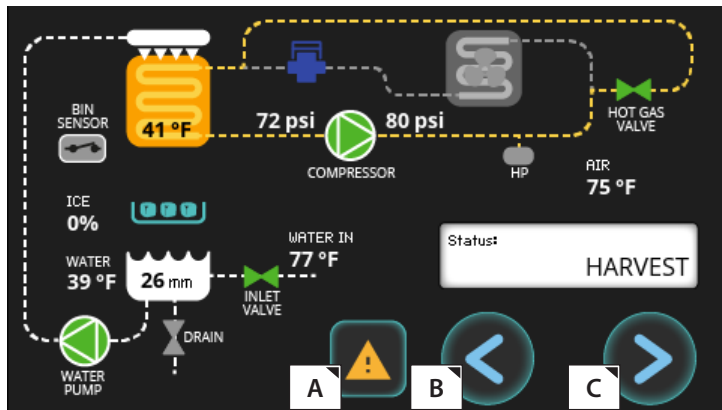

Parti della schermata IN TEMPO REALE

A	Accesso agli allarmi
B	Indietro; Torna alla schermata precedente
C	Avanti; Accesso alla schermata delle informazioni

Schermata di allarme attivo

Mostra tutti gli allarmi attualmente attivi.

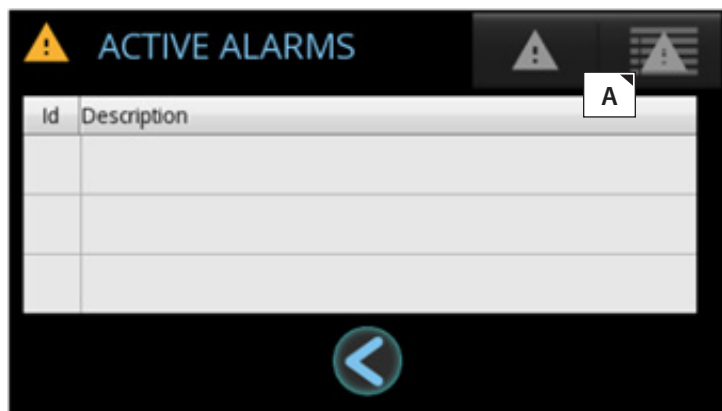

Parti della schermata ALLARME ATTIVO

A	Accesso alla storica allarmi
---	------------------------------

Schermata storica allarmi

Mostra gli allarmi registrati in precedenza.

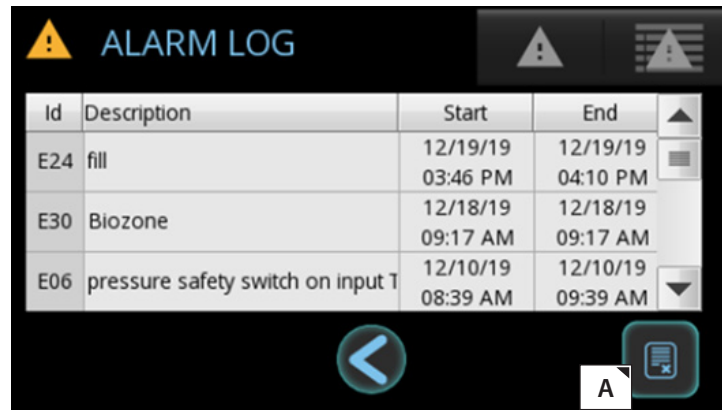

Parti della schermata STORICA ALLARMI

A	Cancella la storica allarmi
---	-----------------------------

Schermata status

Mostra la modalità di funzionamento corrente una volta che è stata premuta l'icona "Fare ghiaccio".

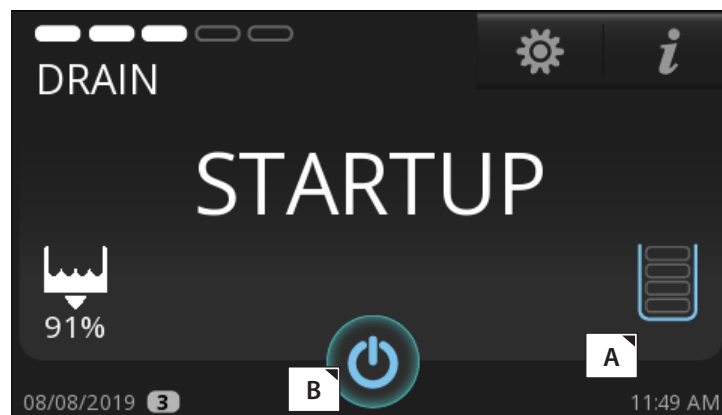

Parti della schermata STATUS

A	Utilizzato solamente con il Sensore di gestione del livello del contenitore
B	Spegne la macchina del ghiaccio

Funzionamento della macchina del ghiaccio (continua)

Schermata menu

La schermata con visualizzazione predefinita.

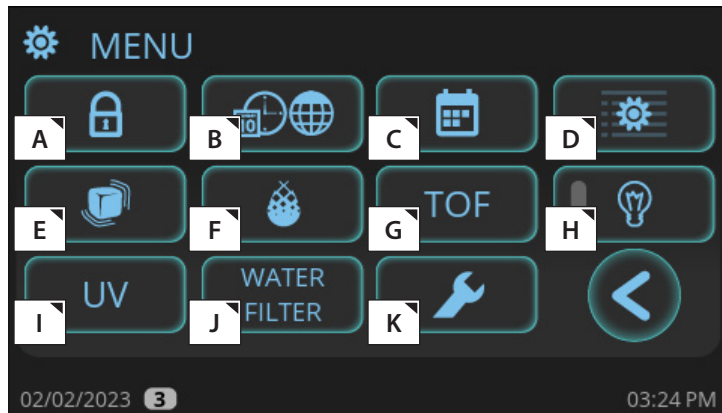

Parti della schermata menu

A	Login protetto da password per livello di accesso
B	Definire lingua, formato della temperatura, formato dell'ora e formato della data
C	Stabilire il programma per accendere e spegnere la macchina del ghiaccio
D	Schermata regolazioni dell'assistenza; Regolazioni dei parametri
E	Aggiustamento della durezza del ghiaccio
F	Stabilire il "Livello della durezza o calcare dell'acqua [SCA]"
G	Permette l'utilizzo del sensore per il livello del contenitore
H	N/D
I	Status TrueZone (se disponibile)
J	Selezione del filtro dell'acqua
K	Temporizzatori della manutenzione preventive

Schermata informazioni

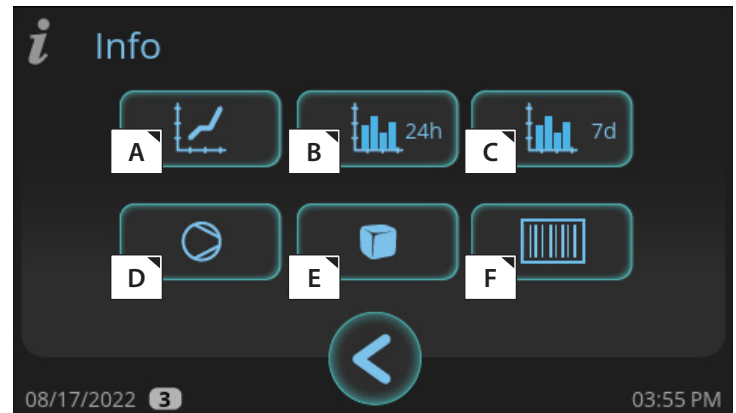

Parti della schermata informazioni

A	Grafico del tempo reale
B	Livello di ghiaccio giornaliero
C	Livello di ghiaccio settimanale
D	Statistiche di durata
E	Storia del ciclo
F	Informazioni sulla macchina del ghiaccio

Grafico del tempo reale

Traccia un grafico delle varie temperature e pressioni nell'arco degli ultimi 24 minuti.

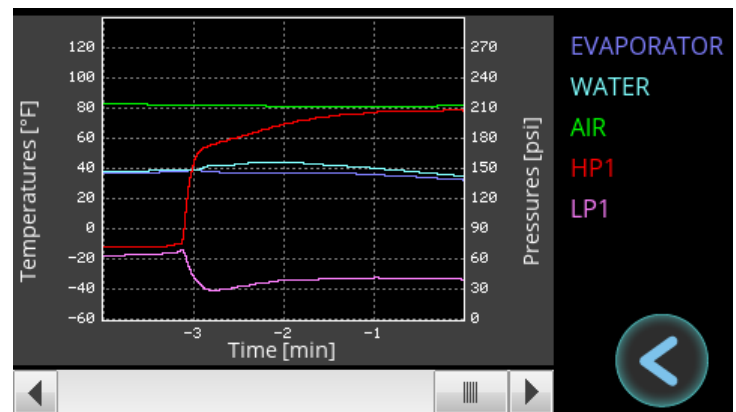

Funzionamento della macchina del ghiaccio (continua)

Livello di ghiaccio giornaliero

Traccia un grafico del livello di ghiaccio nell'arco di un periodo di 24 ore.

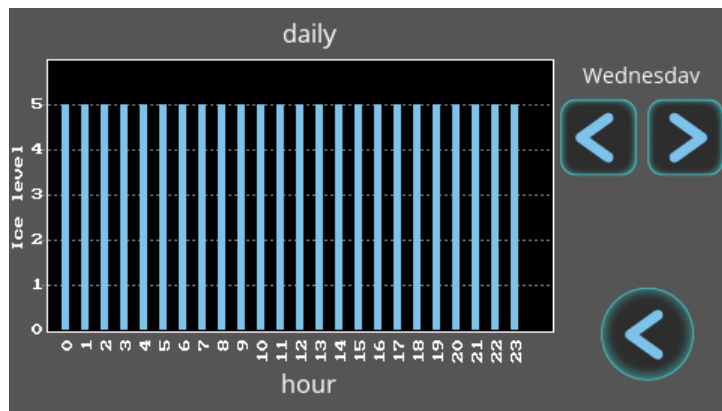

Storia del ciclo

Mostra gli ultimi cinque momenti di congelamento e raccolta.

The screen shows a table with the following data:

	last	1	2	3	4
Freeze	18:53	18:59	19:01	18:54	19:05
Harvest	0:55	0:54	0:56	0:54	0:55

Livello di ghiaccio settimanale

Traccia un grafico del livello di ghiaccio nell'arco degli ultimi sette giorni.

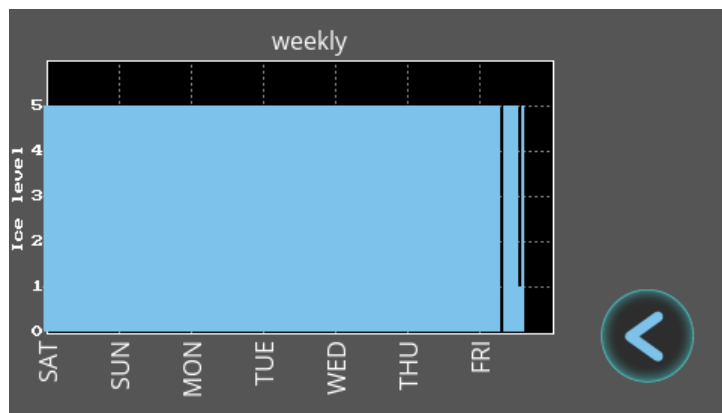

Parti della schermata storia del ciclo

A	Resettare la storia del ciclo
---	-------------------------------

Informazioni sulla macchina del ghiaccio

Mostra il nome del modello, il numero di serie, la data di installazione, la data di produzione e i giorni di garanzia rimanenti.

The screen shows a table with the following data:

Model - S/N	
Model name	TI-322-MA-L1
Serial number	10304136
Install Date	05/26/2022
Manufacture Date	11/10/2021
Warranty (days)	1117

Statistiche di durata

Mostra la percentuale di durata, la capacità del ghiaccio e il consumo di utenze nell'arco di diversi periodi di tempo.

The screen shows a table with the following data:

	daily	weekly	monthly
Run time	2%	53%	65%
Ice capacity	351 lb	380 lb	391 lb
Water usage	0 gal	67 gal	364 gal
Energy usage	1.52 Kwh	21.3 Kwh	114.6 Kwh

Parti della schermata statistiche di durata

A	Resettare le statistiche
---	--------------------------

Funzionamento della macchina del ghiaccio (continua)

Resettare i promemoria

Resettare i promemoria di manutenzione preventiva dopo aver effettuato la manutenzione preventiva.

1. Premere **SERVIZIO [Service]**.

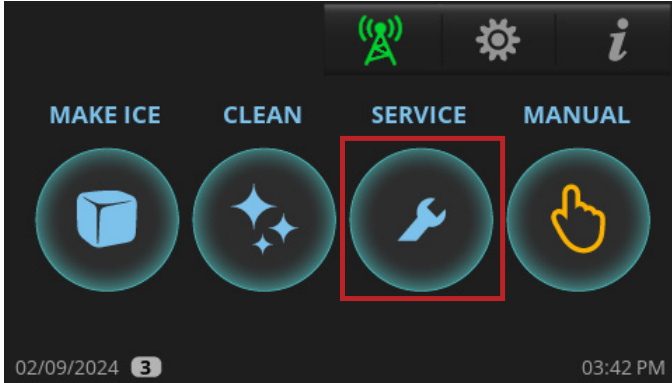

2. Nella schermata Piani di lavoro, premere l'appropriata icona di promemoria di reset .

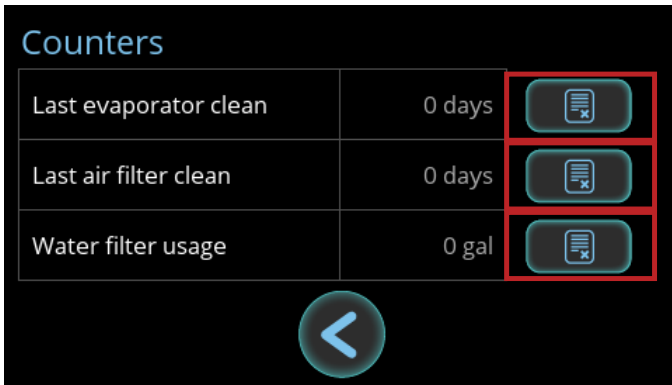

3. Nella schermata di conferma, premere **Sì [Yes]**.

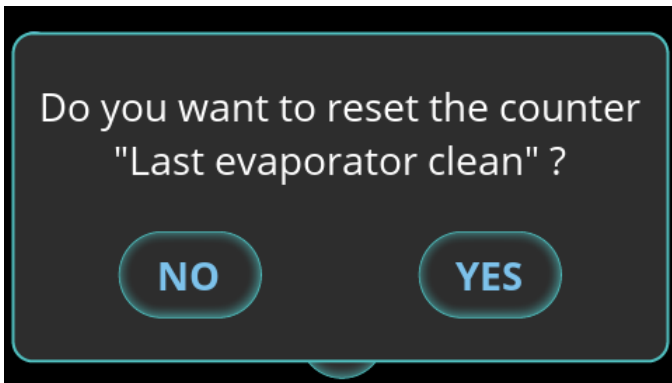



Regolare le impostazioni dei promemoria

Ci sono tre promemoria che possono essere aggiustati:

- Pulizia dell'evaporatore (Decalcificare/Igienizzare).
- Pulizia del filtro dell'aria/condensatore.
- Filtro dell'aria (Vedere anche "Montatura del filtro dell'aria", pag. 23).

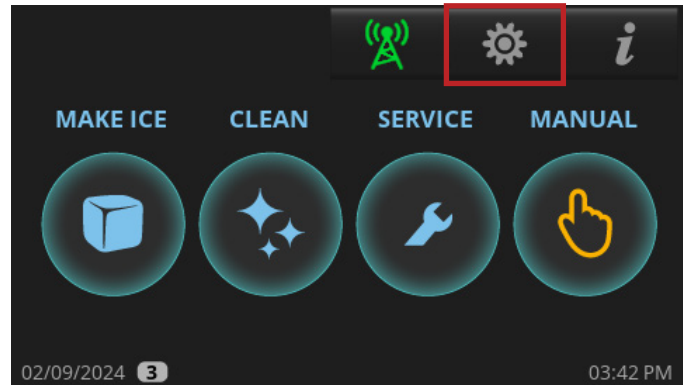
1. Nell'angolo in alto a destra dello schermo, premere Menu .



2. Nella schermata del **Menu**, premere Regolazioni dei parametri .



Funzionamento della macchina del ghiaccio (continua)

3. Con la barra di scorrimento, scorrere fino al parametro desiderato:

- #17: Promemoria della pulizia dell'evaporatore.
- #21: Promemoria della pulizia del filtro dell'aria/condensatore.
- #24: Promemoria filtro dell'aria.

Description	Value
16 Toggles the Cleaning Reminder (0=OFF, 1=ON) [CLN]	1
17 Adjusts the time for the clean reminder alarm [CL1]	24 weeks
18 Resets clean reminder counter (0=OFF, 1=ON) [CL2]	0
19 Toggle option to turn Reverse Fan Condenser Cleaning (0=OFF, 1=ON) [RCU]	1
20 Toggles the Filter Reminder (0=OFF, 1=ON) [FLT]	1

11/15/2023 03:02 PM

Description	Value
21 Adjusts the time for the filter reminder alarm [FL1]	3 months
22 Resets filter reminder counter (0=OFF, 1=ON) [FL2]	0
23 Toggles the Water Filter Reminder (0=OFF, 1=ON) [JFL]	1
24 Adjusts the ice quantity for the Water Filter reminder alarm [UF1]	10000 gallons
25 Resets Water Filter reminder counter (0=OFF, 1=ON) [JF2]	0

11/15/2023 03:02 PM

4. Premere ovunque sulla riga del parametro desiderato. Quindi, nel tastierino numerico, inscrivere la configurazione desiderata.





5. Premere OK.



Funzionamento della macchina del ghiaccio (continua)

Avvio

Procedura di partenza

- Ruotare la fornitura d'acqua sulla macchina del ghiaccio e confermare che non ci sono perdite.
- Attaccare l'alimentazione della macchina del ghiaccio.
- Quando compare la schermata iniziale, premere **PULIRE [Clean]**  e seguire le istruzioni per IGIENIZZARE [Sanitizing]. Si prega di vedere "Navigazione nella pulizia" (pag. 52).
- Igienizzare il rivestimento del contenitore del ghiaccio o l'unità di erogazione utilizzando la soluzione di sterilizzatore e acqua raccomandata. Vedere l'adesivo della pulizia o "Procedura per la delcalcificazione e l'igienizzazione" (pag. 60).
- Quando il ciclo di pulizia è completo, nella schermata iniziale premere **FARE IL GHIACCIO [Make ice]** .
- Nei primi cinque minuti del ciclo di congelamento, confermare il funzionamento del dispositivo di controllo del contenitore spingendo in basso lo smorzatore e tenendolo giù fino a quando la macchina del ghiaccio si spegne e la schermata iniziale mostra **CONTENITORE PIENO [Full bin]**. La macchina del ghiaccio dovrebbe spegnersi in circa 11 secondi. Rilasciare lo smorzatore e dopo un minuto la macchina del ghiaccio riprenderà a funzionare.
- Osservare almeno tre cicli e confermare che lo spessore del ponte sia corretto, (circa 1/8" (3,18 mm) come mostrato nella fig. 1). Lo spessore del ponte è determinato in fabbrica. Per fare aggiustamenti, vedere "Aggiustare lo spessore del ghiaccio" (pag. 46).

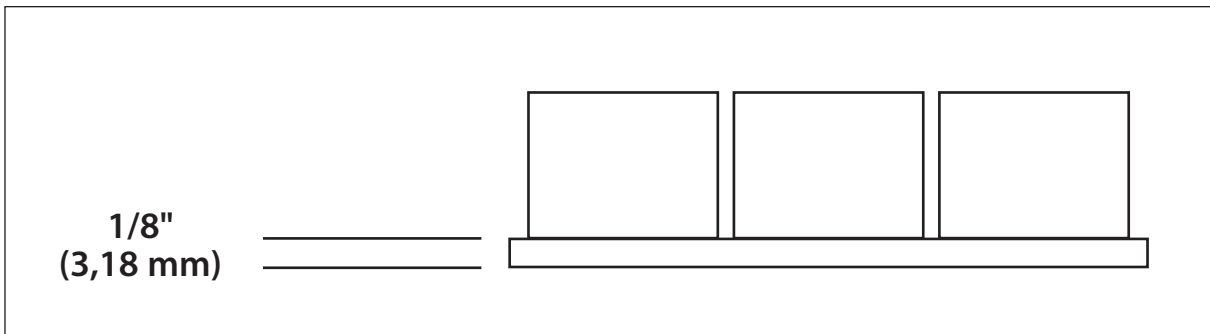
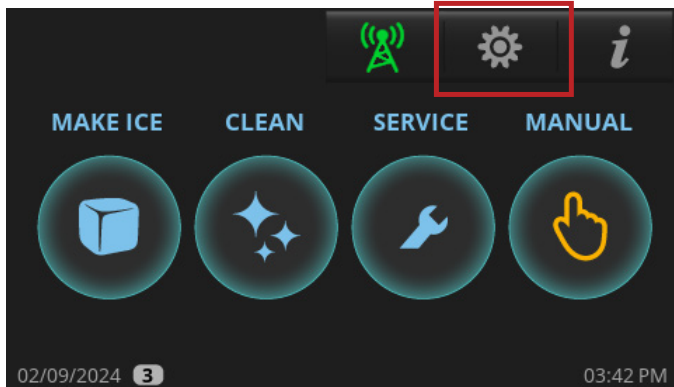

Fig. 1 Il ponte di ghiaccio tiene insieme i cubetti di ghiaccio.

Aggiustare lo spessore del ghiaccio

1. Nell'angolo in alto a destra della schermata, premere Menu .



Funzionamento della macchina del ghiaccio (continua)

Aggiustare lo spessore del ghiaccio (continua)

2. Nella schermata del Menu, premere **Spessore del ghiaccio** .



3. Nella schermata **Spessore del ghiaccio**, aggiustare la misura del ghiaccio come necessario.
La macchina del ghiaccio è predisposta in fabbrica a 0 per la produzione ottimale di libbre di ghiaccio al giorno.
- Per ghiaccio più fino, premere il tasto +/- e inserire un numero tra 1 e 6. -6 è la regolazione più fina.
 - Per ghiaccio più spesso, inserire un numero da 1 a 6. 6 è la regolazione più spessa.



4. Dopo aver definite la misura del ghiaccio, premere OK. Il display tornerà alla schermata **MENU**.



Funzionamento della macchina del ghiaccio (continua)

Sequenza delle operazioni

! UTENTE AZIONE!



Prima che la macchina del ghiaccio inizi, **FARE GHIACCIO**  deve essere premuto e lo smorzatore del ghiaccio deve essere a posto.

! ATTENZIONE



Ogni qualvolta la macchina del ghiaccio è nello stato SPENTO o CONTENITORE PIENO, la macchina del ghiaccio scaricherà l'acqua fino a quando il pozzetto è vuoto.

Ciclo di avvio

Il ciclo di avvio consiste delle sequenze di autodiagnostica e refrigerazione.

Autodiagnostica

All'avvio, la macchina del ghiaccio effettua una serie di test autodiagnostici per assicurare il funzionamento adeguato di componenti critici. Durante questo breve periodo la macchina del ghiaccio si riempirà e svuoterà d'acqua. Questo verifica il funzionamento del componente e aiuta a eliminare dalla macchina del ghiaccio il sedimento indesiderato dal pozzetto.

Avvio della refrigerazione

La macchina del ghiaccio darà poi energia alla valvola di raccolta e accenderà il Sistema di refrigerazione nel ciclo RACCOLTA [Harvest]. Questo serve ad assicurare che non rimanga Nessun ghiaccio sull'evaporatore prima che la macchina del ghiaccio entri nel ciclo CONGELARE [Freeze].

Ciclo congelare

La pompa dell'acqua galvanizza e viene fatta circolare l'acqua sopra l'evaporatore che si sta raffreddando col sistema di refrigerazione. Più calore viene tolto dall'acqua, più inizia a congelare e a formare ghiaccio sull'evaporatore. Mentre il ciclo continua il ghiaccio diventa più spesso e il livello dell'acqua nel pozzetto inizia a scendere. Quando abbastanza acqua è congelata per formare una lastra di ghiaccio complete, il livello dell'acqua è così basso che il sensore del livello dell'acqua darà inizio al ciclo RACCOLTA. La pompa dell'acqua e il motore del ventilatore perderanno energia.

Ciclo di raccolta

La valvola di raccolta, la valvola di drenaggio e la valvola di entrata dell'acqua si galvanizzeranno, cosa che fa scaricare il sedimento e fa iniziare a riempire l'acqua del pozzetto per il ciclo successivo. Mentre il refrigerante bollente scorre nell'evaporatore, inizia a scaldare l'evaporatore abbastanza da rilasciare ghiaccio dall'evaporatore. Il ghiaccio cadrà ed entrerà in contatto con lo sportello dello smorzatore alla base dell'evaporatore. Lo smorzatore ruoterà in basso fino a raggiungere una posizione aperta e, se l'unità di conservazione del ghiaccio non è piena, lo smorzatore tornerà di nuovo su fino alla posizione chiusa. Questo indica che la macchina del ghiaccio inizia un altro ciclo di CONGELAMENTO. La macchina del ghiaccio continuerà a ripetere i cicli di CONGELAMENTO [Freeze] e RACCOLTA [Harvest] fino a quando l'unità di conservazione del ghiaccio sarà piena.

Contentore pieno

Quando l'unità di conservazione del ghiaccio è piena, la lastra di ghiaccio impedirà allo smorzatore di tornare su fino alla posizione chiusa. Dopo molti secondi da quando lo smorzatore è aperto, la macchina del ghiaccio si spegnerà e mostrerà la scritta **CONTENITORE PIENO [Full bin]**. La valvola di drenaggio prenderà energia e svuoterà l'acqua rimanente dal pozzetto per prevenire l'accumulo dei sedimenti. Una volta che il ghiaccio si è sciolto o è stato tolto dalla unità di conservazione del ghiaccio, lo smorzatore tornerà a una posizione di chiusura e la macchina del ghiaccio riprenderà il ciclo di AVVIO [Startup].

Funzionamento della macchina del ghiaccio (continua)

Programmazione

Definire un programma secondo cui la macchina del ghiaccio si accende e spegne automaticamente.

1. Nell'angolo in alto a destra della schermata, premere Menu

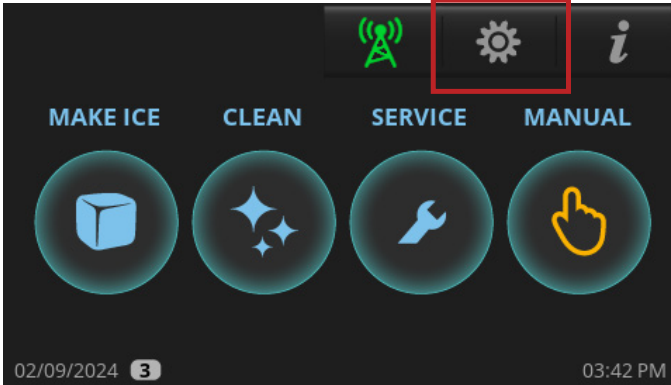

2. Nella schermata **Menu**, premere Programmare

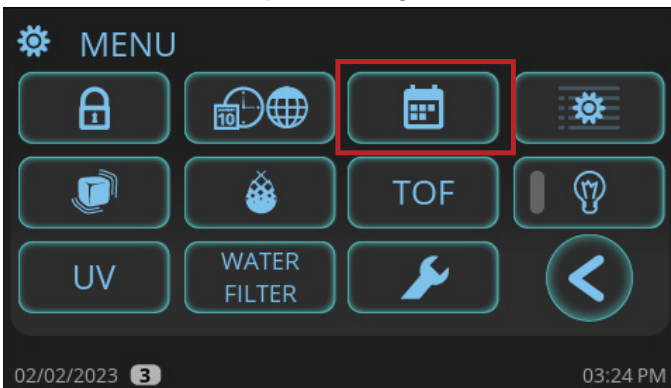

3. Nella schermata **Programmare**, premere **ATTIVARE [Enable]**.

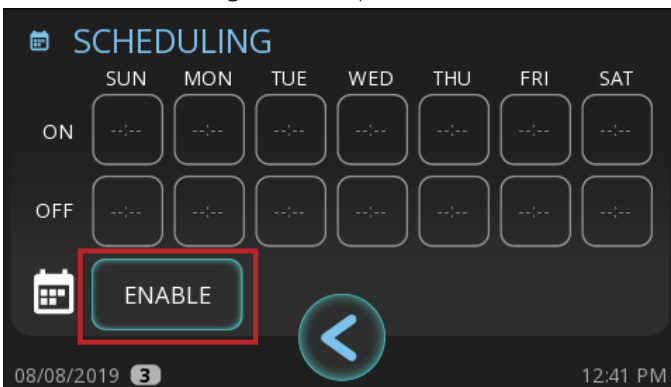

4. Nella riga **ON**, premere un giorno della settimana.

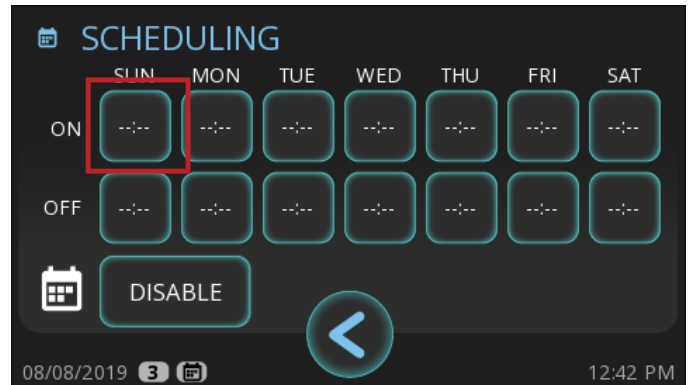

5. Nella schermata **ON**, inserire l'orario in cui si vuole che la macchina del ghiaccio si accenda, quindi premere OK

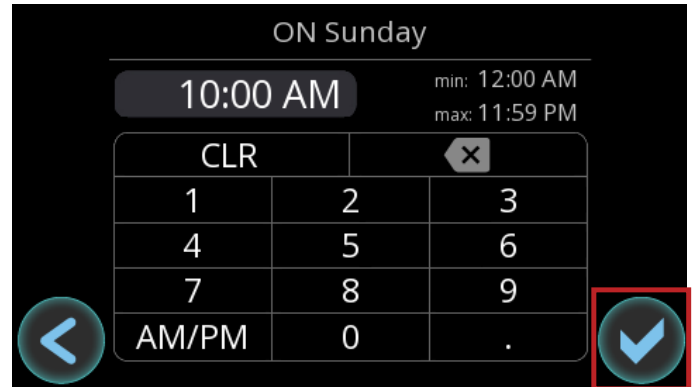

6. Nella schermata **Programmare**, nella riga **OFF**, premere lo stesso giorno della settimana.

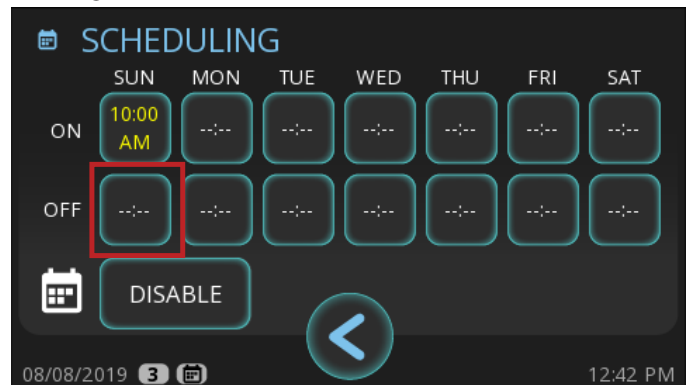

7. Nella schermata **OFF**, inserire l'orario in cui si vuole che la macchina del ghiaccio si spegna, quindi premere OK

Funzionamento della macchina del ghiaccio (continua)

8. Ripetere i passaggi 4-7 come necessario per ciascun giorno della settimana. Quindi premere torna indietro per tornare alla schermata Menu.

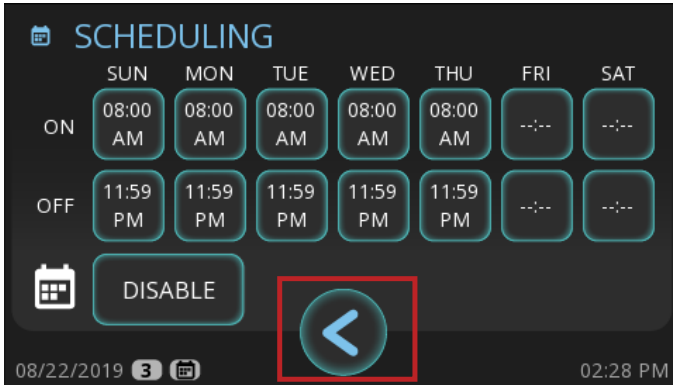

La programmazione è attivata quando la piccola icona del calendario appare nell'angolo in basso a sinistra dello schermo.



Spegnere la Programmazione

1. Nell'angolo in alto a destra della schermata, premere Menu .

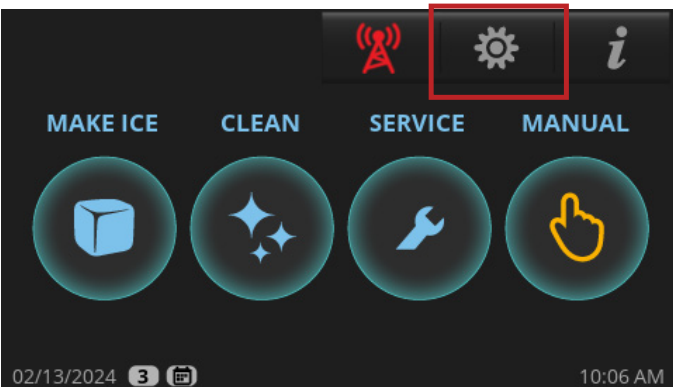

2. Nella schermata **Menu**, premere Programmare .



3. Nella schermata **Programmare**, premere **DISATTIVARE [Enable]**.

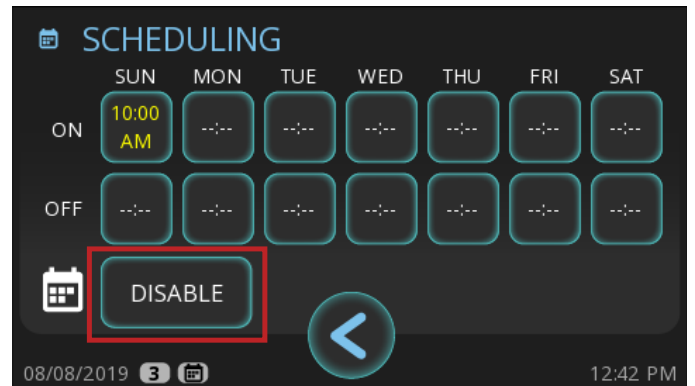

4. Una volta liberate le righe **ON** e **OFF**, premere torna indietro per tornare alla schermata Menu.

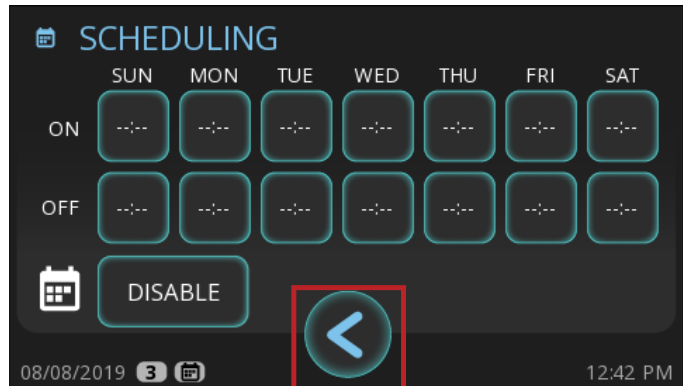

La programmazione è disattivata quando la piccola icona del calendario **non appare** nell'angolo in basso a sinistra dello schermo.

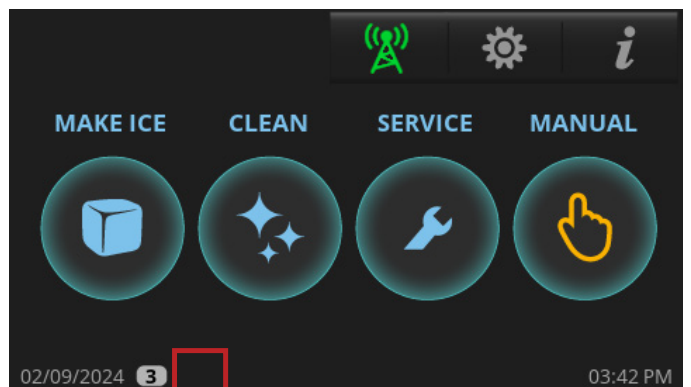

Funzionamento della macchina del ghiaccio (continua)

Aggiustare la qualità dell'acqua

L'impostazione per la qualità dell'acqua fa in modo che la macchina del ghiaccio possa adattarsi facilmente ai diversi livelli di qualità/durezza/calcare dell'acqua.

Le impostazioni disponibili vanno da 0 (acqua dolce/poco calcare) a 5 (acqua dura/molto calcare). Si veda la Fig.1.

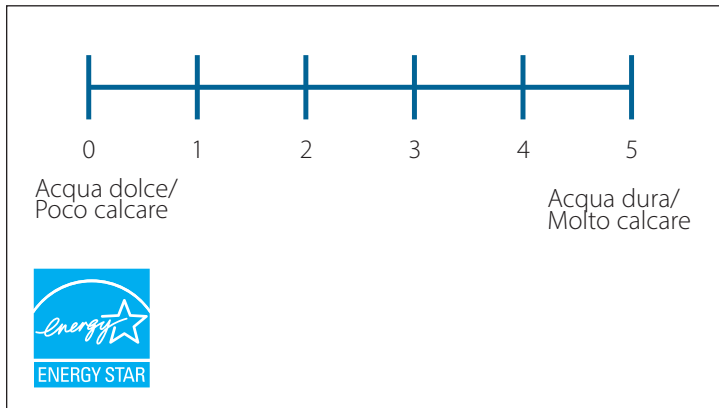

Fig.1. Impostazioni disponibili per la qualità dell'acqua.

L'impostazione di fabbrica dell'unità è 0 per conservare il funzionamento Energy Star. Se non si è sicuri della qualità dell'acqua, controllare con un kit per il controllo della qualità dell'acqua (non fornito da TRUE).

1. Nell'angolo superiore destro dello schermo (quando appare), premere Menu
2. Nella schermata **Menu**, premere Impostare la durezza o il calcare dell'acqua



3. Nella schermata **Livelli di durezza o calcare**, inserire l'impostazione desiderata, quindi premere OK

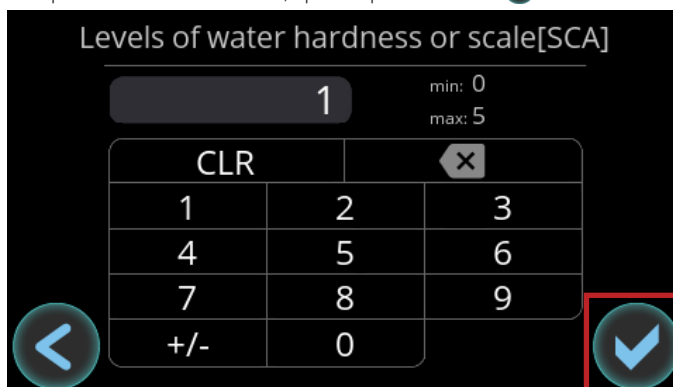

Navigazione per la pulizia



La procedura che segue non sono le istruzioni di pulizia e igienizzazione. Questa sezione descrive nei dettagli la navigazione per iniziare il ciclo di decalcificazione e o igienizzazione. Si prega di vedere "Procedure di decalcificazione e igienizzazione" (pag. 58) per tutte le istruzioni su come decalcificare e igienizzare la macchina.

1. Nella schermata iniziale, premere **PULIRE [Clean]**

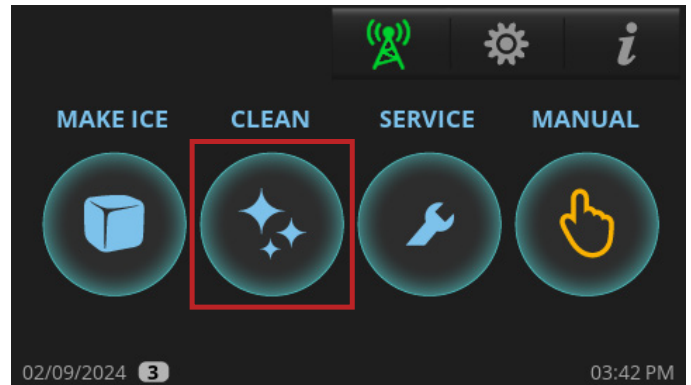

2. Premere l'opzione di pulizia desiderata.
 - DECALCIFICARE [Descale]:** Decalcificare solamente con il decalcificante approvato da True Mfg.
 - IGIENIZZARE [Sanitize]:** Igienizzare solamente con candeggina.
 - ENTRAMBI:** Decalcificare e igienizzare.



3. Se è stato premuto **DECALCIFICARE** o **ENTRAMBI [Both]**, scegliere tra le seguenti opzioni.
 - MANUTENZIONE PREVENTIVA:** Cicli più brevi; utilizzare tra le manutenzioni semestrali.
 - STANDARD:** Cicli normali; utilizzare quando si effettua la regolare manutenzione semestrale.
 - LUNGO:** Cicli lunghi; utilizzare quando è evidente un'incrostazione pesante sui componenti.



Funzionamento della macchina del ghiaccio (continua)

Navigazione per la pulizia (continua)

4. Quando appare **"Vuoi che la macchina inizi a produrre ghiaccio una volta che l'operazione di decalcificazione e/o igienizzazione è completa?"**, premere **NO** o **SÌ**. La macchina del ghiaccio andrà in PRE-PULIZIA.

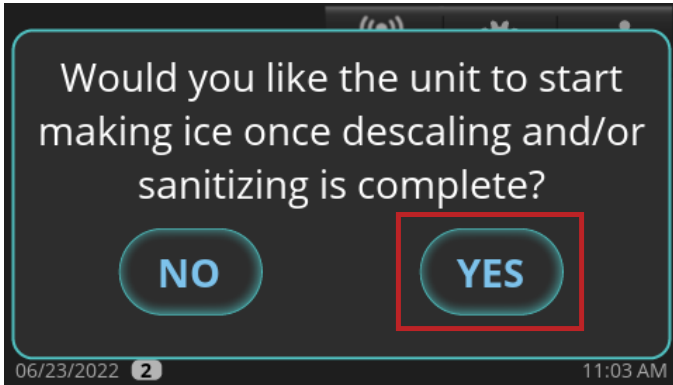

5. Aspettare che la macchina del ghiaccio effettui i vari passaggi della sequenza PRE-PULIZIA (RIEMPIRE, POMPA, SVUOTARE e RACCOGLIERE). Se c'è abbastanza acqua nel pozzetto all'inizio della PULIZIA, passerà per la sequenza DRENARE [Drain] prima di RIEMPIRE [Fill]. Il compressore si attiverà durante la sequenza RACCOGLIERE per assicurare che non ci sia ghiaccio nell'evaporatore e si spegnerà prima che la sequenza di pulizia continui.

6. Quando appare **AGGIUNGI DETERGENTE [Add cleaner]**, aggiungere l'appropriata quantità di decalcificante o igienizzante come indicato in "Procedure di decalcificazione e igienizzazione". Quindi premere il tasto **OK**.

ATTENZIONE Il ciclo di pulizia non procederà da questo punto a meno che sia premuto OK dopo aver aggiunto il decalcificante per macchine del ghiaccio TRUE o candeggina al cloro (5,25% ipoclorito di sodio).

7. Attendere che la macchina del ghiaccio abbia completato le sequenze di Decalcificazione e Igienizzazione. Ci sarà una serie di sequenze di risciacquo, svuotamento e riempimento in questo spazio di tempo.

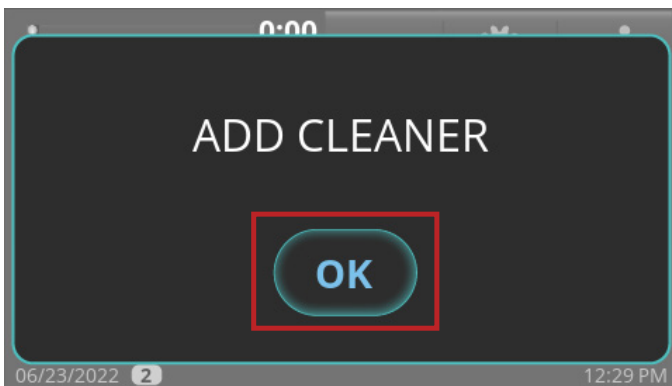
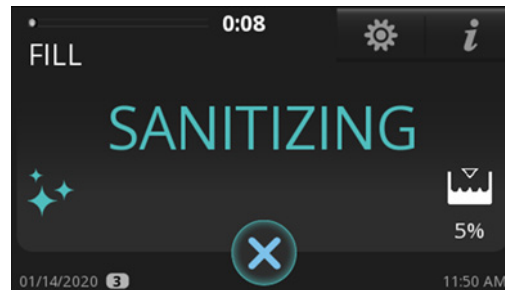
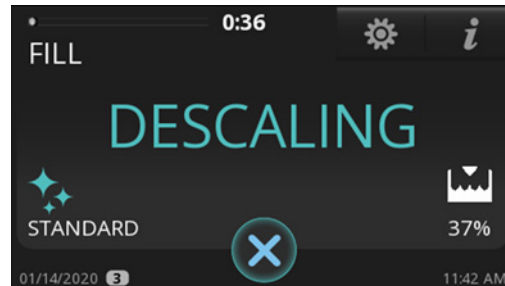

Manutenzione e Riparazioni

Manutenzione e Riparazioni

⚠ AVVERTENZA!

	<p>Solamente dei tecnici qualificati devono installare e riparare la macchina del ghiaccio. Per assistenza nel trovare un tecnico qualificato visitare il nostro Localizzatore di società di assistenza sul sito truemfg.com/support/service-locator/. TRUE è solamente il produttore dell'elettrodomestico e non è responsabile dell'installazione, dell'assistenza e della manutenzione ordinaria. Spegner e serrare tutte le utenze (gas, elettricità, acqua) secondo le prassi approvate durante la manutenzione o le riparazioni.</p>
 	<p>Il proprietario dell'elettrodomestico ha la responsabilità di effettuare una Valutazione del pericolo dell'equipaggiamento per la protezione personale (PPE) e di assicurarsi che ci sia una protezione adeguata durante le procedure di manutenzione e pulizia.</p> <p>Utilizzare utensili appropriati, equipaggiamento di sicurezza e PPE durante l'installazione e le riparazioni.</p>
	<p>Bordi affilati!</p> <ul style="list-style-type: none"> Fare attenzione a non tagliarsi quando si sposta, si installa, si pulisce, si ripara e si fa la manutenzione della macchina del ghiaccio. Assicurarsi di fare attenzione quando si tocca sotto la macchina del ghiaccio o si maneggiano componenti di metallo. Tenersi lontano da aree di pinzatura, come lo spazio tra le porte dell'elettrodomestico e quello che circonda gli armadietti. Fare attenzione a chiudere gli sportelli con bambini vicini.
	<p>Rischio di scossa elettrica o bruciatura!</p> <ul style="list-style-type: none"> Facendo scattare l'interruttore oscillante non si toglie la corrente da tutti i componenti. Staccare la spina della macchina del ghiaccio o spegnere l'alimentazione prima dell'installazione o della manutenzione. NON pulire la macchina del ghiaccio con un'idropulitrice o un tubo flessibile.
	<p>Pericolo di ribaltamento!</p> <p>La macchina del ghiaccio può costituire un pericolo di ribaltamento quando viene tolto dalla cassa, installato o spostato. Prendere le dovute precauzioni di sicurezza. L'utilizzo di vincoli contro il ribaltamento può solamente ridurre (non eliminare) il pericolo di ribaltamento. Non permettere mai ai bambini di arrampicarsi o appendersi su cassetti, sportelli o scaffali. Sono necessarie due o più persone per muovere questo elettrodomestico evitando di rovesciarlo.</p>
	<p>Pericolo di schiacciamento o taglio!</p> <p>Tenersi lontani dai componenti mobili. I componenti si possono muovere senza avviso a meno che l'alimentazione sia staccata.</p>
	<p>Pericolo di radiazione ottica! Luce a ultravioletti!</p> <p>Radiazione laser invisibile. Non guardare la luce direttamente. Staccare sempre la presa prima di fare manutenzione sulla lampada.</p>

⚠ AVVERTENZA!

	<p>Sostituire i componenti con ricambi originali del produttore (OEM) per ridurre il rischio di ignizione dovuta a ricambi sbagliati o assistenza impropria.</p>
	<p>Pericolo parti mobili!</p> <p>Le parti mobili possono provocare tagli. Tenere le mani lontane quando si rimuovono i pannelli.</p>

Manutenzione e Riparazioni (continuazione)

⚠ AVVERTENZA!



Sostituire i componenti con ricambi originali del produttore (OEM) per ridurre il rischio di ignizione dovuta a ricambi sbagliati o assistenza impropria.



Pericolo parti mobili!

Le parti mobili possono provocare tagli. Tenere le mani lontane quando si rimuovono i pannelli.

ⓘ ATTENZIONE!



Il proprietario dell'elettrodomestico ha la responsabilità di mantenere la macchina del ghiaccio secondo le descrizioni contenute in questo documento. Le procedure di cura e di manutenzione di routine non sono coperte dalla garanzia True.

Non utilizzare macchinari elettrici per la pulizia, pagliette di lana di acciaio, raschietti, né spazzole metalliche su superfici di acciaio inossidabile o verniciate.

Rimozione da manutenzione e preparazione per l'inverno

Se si tiene in magazzino la macchina del ghiaccio per un periodo di tempo esteso o a temperature sottozero, preparare l'elettrodomestico per l'inverno.

ⓘ UTENTE AZIONE!







NON LASCIARE LA MACCHINA DEL GHIACCIO ESPOSTA A TEMPERATURE INFERIORI AI 32°F (0°C) SENZA PREPARARE L'UNIT ALL'INVERNO PERCHÉ ALTRIMENTI L'ACQUA NELLA MACCHINA SI CONGELERÀ. DANNI CAUSATI DALL'ESPOSIZIONE A TEMPERATURE SOTTO ZERO NON SONO COPERTI DALLA GARANZIA.

ⓘ ATTENZIONE!



Se la macchina del ghiaccio non viene utilizzata per 2-3 giorni in condizioni normali, spegnere l'unità .

1. Pulire e igienizzare la macchina del ghiaccio. Vedere " Procedure di decalcificazione e igienizzazione " (pag. 60).
2. Spegner la fornitura dell'acqua.
3. Scollegare e svuotare il tubo della fornitura d'acqua sul retro della macchina del ghiaccio e svuotare il pozzetto.
4. Nella schermata iniziale, premere **MANUALE** . Quindi premere **RIEMPIRE** . Attendere 3 secondo quindi soffiare aria compressa nel raccordo della fornitura d'acqua sul retro della macchina del ghiaccio per eliminare tutta l'acqua.
5. Una volta completato, premere cancella  per uscire dalla funzione svuotamento manuale.
6. Nella schermata iniziale, premere **MANUALE**. Quindi premere **SVUOTA** . Attendere 3 secondo quindi soffiare aria compressa nel tubo di scarico dell'acqua sul retro della macchina del ghiaccio per eliminare tutta l'acqua.
7. Una volta completato, premere cancella  per uscire dalla funzione svuotamento manuale.
8. Staccare l'alimentazione a livello dell'interruttore generale.
9. Riempire una bottiglia spray di igienizzante e spruzzare tutte le superfici interne nella zona alimentare.

⚠ AVVERTENZA!



NON sciacquare le parti con acqua pulita dopo aver igienizzato. Lasciarli asciugare all'aria.

10. Reinstallare tutti i pannelli.

Manutenzione e Riparazioni (continuazione)

Pulizia del sensore del livello del ghiaccio

Non è necessaria una pulizia di routine del sensore per il livello del ghiaccio. La pulizia è necessaria solamente se la lente ha delle ostruzioni (sbaffi, gocce d'acqua, polvere, calcare, condensa ecc.).

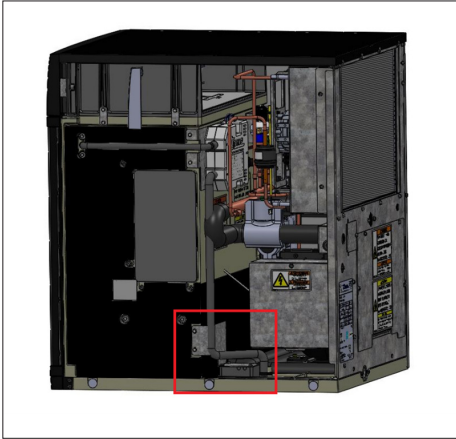

Fig. 1 Ubicazione del blocco del sensore per il livello del ghiaccio.



Fig. 2 Ubicazione della lente del sensore per il livello del ghiaccio.

1. Togliere la griglia.
 - a. Modelli con griglia in alto – Allentare le viti in alto a destra e sinistra che attaccano la griglia frontale sulla macchina del ghiaccio e toglierle
 - B. Modelli con griglia laterale – Allentare le viti dello Sportello quindi aprire sportello e griglia.
2. Togliere il pannello superiore e il pannello a destra.
3. Togliere le due viti che tengono la staffa attaccata alla custodia di plastica. Si veda la Fig. 1.
4. Tirare fuori il blocco e ribaltarlo per mostrare la lente. Si veda la Fig. 2.
5. Con un panno pulito in microfibra, strofinare la lente dal fuori dell'alloggiamento. Non è necessario pulire il lato dell'alloggiamento.
ATTENZIONE > Eventuali sbaffi o residui possono causare che il sensore mostri un valore falso al 100%.
6. Reinserrire il blocco nella macchina del ghiaccio assicurandosi che sia ben appoggiato nella custodia di plastica.
7. Assicurare la staffa al lato della custodia di plastica con le viti della staffa mentre si spinge in basso il blocco per assicurarsi che sia disposto bene.





Sistema TRUEZONE® per la pulizia sul posto di aria e superfici (CIP) (Accessorio opzionale)

TrueZone® è un Sistema per la pulizia sul posto di aria e superfici (CIP) per le macchine del ghiaccio. Questo processo inibisce la crescita di comuni microorganismi su tutte le superfici esposte nella zona alimentare e uccide il virus dell'influenza e tutti gli altri virus. Il Sistema CIP aiuta anche a prevenire la formazione di melma, muffa e lieviti, oltre a controllare i batteri nelle aree difficili da raggiungere per la pulizia.

Manutenzione e Riparazioni (continuazione)

Istruzioni per la sostituzione delle lampadine

⚠ AVVERTENZA!

	<p>Pericolo di radiazione ottica! Luce a ultravioletti!</p> <p>Radiazione laser invisibile. Non guardare la luce direttamente. Staccare sempre la presa prima di fare manutenzione sulla lampada.</p>
	<p>Pericolo di scossa elettrica o bruciatura! Presenza di alta tensione all'interno!</p> <ul style="list-style-type: none"> • Facendo scattare l'interruttore oscillante non si toglie la corrente da tutti i componenti. Staccare la spina della macchina del ghiaccio o spegnere l'alimentazione prima della manutenzione. • Tensione a circuito aperto e tensione a terra da 600v.
	<p>Bordi affilati!</p> <p>Fare attenzione a non tagliarsi quando si installa, si pulisce, si ripara e si fa la manutenzione della macchina del ghiaccio. Assicurarsi di fare attenzione quando si tocca sotto l'elettrodomestico o si maneggiano componenti di metallo.</p>
	<p>Non smaltire le lampade con altri rifiuti domestici. Le lampade contengono mercurio.</p> <p>Riciclare le lampade in modo che mercurio, metallo e vetro possano essere riciclati e non entrano nel nostro sistema idrico. Visitare search.earth911.com per trovare soluzioni di riciclaggio locali.</p>

ⓘ ATTENZIONE

	<p>Il contatore della lampadina si reimposta/viene ricalcolato automaticamente quando viene sostituita. Eventuali errori/allarmi si cancellano automaticamente.</p>
---	---

1. Scollegare l'alimentazione della macchina del ghiaccio o spegnere la corrente elettrica.
 - ATTENZIONE** > Lasciare raffreddare la lampadina almeno due minuti prima di procedere.
2. Aprire il pannello frontale. Si veda la Fig. 1.
3. Togliere il pannello superiore o il pannello di destra per accedere alla lampadina UV.
4. Identificare il Sistema UV TRUEZONE. Si vedano le figure 2 e 3.
5. **SOLAMENTE ACCESSO DA DESTRA:** Togliere le viti della staffa TRUEZONE e far scorrere il sistema UV TRUEZONE verso sé stessi. Si veda la Fig. 3
6. Togliere il blocco della lampadina dal sistema UV TRUEZONE.
7. Scollegare il cablaggio elettrico dal blocco della lampadina.
8. Collegare la lampadina di ricambio al cablaggio elettrico.
9. Installare il blocco della lampadina di ricambio.
 - ATTENZIONE** > Assicurarsi che la tacca nella guarnizione di gomma guardi il tubo di fuoriuscita dell'aria di TRUEZONE. Si veda la Fig. 4.
10. Riattaccare la corrente e controllare il funzionamento.
11. Se applicabile, reinstallare il Sistema UV TRUEZONE. Si veda la Fig. 4.
12. Reinstallare tutte le coperture e i pannelli rimossi per accedere alla lampadina.

Manutenzione e Riparazioni (continuazione)



Fig. 1 Ubicazioni delle viti del pannello frontale.

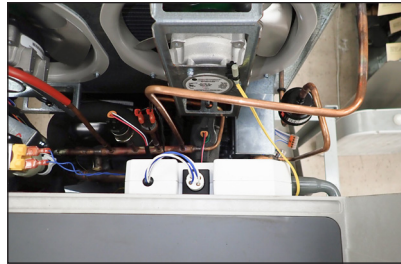

Fig. 2 Vista dall'alto del Sistema UV TRUEZONE.



Fig. 3 Vista laterale del Sistema UV TRUEZONE. Ubicazioni delle viti della staffa TRUEZONE.

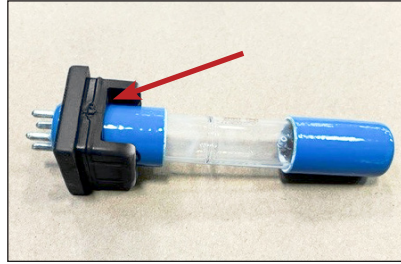

Fig. 4 Tacca della guarnizione di gomma.

Procedura di pulizia in caso di rottura accidentale della lampada

Queste lampade contengono un piccolo quantitativo di mercurio sigillato nel tubo di vetro. Quando una lampada si rompe, un po' di questo mercurio è rilasciato sotto forma di vapore. La lampada rotta può continuare a rilasciare vapore di mercurio fino a quando viene pulito ed eliminato dall'area. Queste lampade rientrano nella stessa categoria della luce fluorescente compatta (CFL). Per minimizzare l'esposizione al vapore di mercurio, l'EPA raccomanda che i residenti seguano i passaggi di pulizia e smaltimento descritti sotto.

Questa guida alla pulizia mostra le azioni minime raccomandate per pulire una CFL rotta. Per istruzioni e informazioni più dettagliate, vedere il sito web epa.gov dell'Agenzia per la protezione dell'ambiente degli USA (EPA).

I passi più importanti per ridurre l'esposizione al vapore di mercurio da una lampada rotta includono:

Prima di pulire...

1. Far uscire dalla stanza persone e animali domestici
2. Arieggiare la stanza per 5 - 10 minuti aprendo una finestra o la porta che dà sull'esterno.
3. Spegner tutti i sistemi centralizzati di riscaldamento/aria condizionata.

Raccogliere i materiali necessari per pulire la lampada rotta

- Carta rigida o cartone
- Nastro adesivo
- Carta assorbente inumidita o salviette umidificate monouso (per le superfici dure)
- Un contenitore di vetro con un coperchio di metallo o una busta di plastica sigillabile

Durante la pulizia...

1. Raccogliere con cautela tutti i pezzi di vetro e la polvere di vetro visibile.

⚠ AVVERTENZA!



Non aspirare i frammenti di vetro!

Non si raccomanda l'utilizzo dell'aspirapolvere a meno che rimanga del vetro rotto dopo aver eseguito tutti i passaggi per la pulizia. L'utilizzo dell'aspirapolvere può spargere la polvere contenente mercurio o il vapore di mercurio.

2. Porre i materiali per la pulizia in un contenitore sigillabile.

Manutenzione e Riparazioni (continuazione)

Dopo la pulizia...

1. Mettere immediatamente di fuori tutti i detriti della lampada e i materiali per la pulizia in un contenitore per la spazzatura o in un'area protetta fino a quando i materiali possono essere smaltiti. Evitare di lasciare frammenti di lampada o materiali per la pulizia all'interno.

ATTENZIONE > Alcune località richiedono che le lampade fluorescenti (rotte o integre) siano portate a un centro locale di riciclaggio. Controllare con il governo locale quali siano i requisiti di smaltimento nella vostra zona. Se non ci sono requisiti specifici, i materiali si possono smaltire con i rifiuti domestici.

2. Se possibile, continuare ad arieggiare la stanza dove si è rotta la lampada e lasciare spento il sistema di riscaldamento/raffreddamento per diverse ore.

Frequenza di pulizia raccomandata

! ATTENZIONE



Le procedure di manutenzione non sono coperte dalla garanzia

È responsabilità dell'utente tenere la macchina del ghiaccio e il contenitore del ghiaccio (o erogatore se applicabile) in condizioni igienizzate ai sensi delle istruzioni contenute in questo manuale.

Quando si utilizza un contenitore o erogatore non prodotto da True, seguire le linee guida per la manutenzione del produttore del prodotto.

Il piano di manutenzione di cui sotto è una linea guida. Potrebbe essere necessaria una manutenzione più frequente a seconda della qualità dell'acqua, dell'ambiente e dei regolamenti locali di igienizzazione.

Piano di pulizia raccomandato

Piano di manutenzione raccomandato		
Frequenza	Componente	Compito
Quotidianamente	Paletta per il ghiaccio	Pulire con igienizzante o detergente neutro e sciacquare bene.
	Filtro dell'aria	Ispezionare e lavare con acqua calda e detergente neutro se sporco.
	Filtro dell'acqua	Controllare il contatore "Acqua passata attraverso il filtro" nella sezione "Contatori"  nella schermata "MENU".
Mensilmente	Filtro dell'acqua	Controllare che ci sia una pressione di uscita appropriata e cambiarla se inferiore a 20 psig (138 kPa)
	Superficie esterna della macchina del ghiaccio e del contenitore (o erogatore, se applicabile)	<ul style="list-style-type: none"> Strofinare le superfici con un panno umido sciacquato in acqua per eliminare polvere o sporco dall'esterno della macchina del ghiaccio e del contenitore del ghiaccio. Per residui unti utilizzare un panno umido sciacquato in una soluzione di sapone per piatti delicato e acqua. Asciugare con un panno pulito e soffice. I pannelli esterni hanno un rivestimento trasparente che resiste alle macchie ed è facile pulire. I prodotti contenenti elementi abrasivi danneggiano il rivestimento e rigano i pannelli.
Trimestralmente	Macchina del ghiaccio	Procedura di pulizia e igienizzazione per la manutenzione preventiva.
Due volte l'anno	Superficie della macchina del ghiaccio e del contenitore (o erogatore, se applicabile)	Procedura di decalcificazione e igienizzazione.
Come indicato da un addetto alla manutenzione	Condensatore raffreddato ad aria	In aree con contaminanti trasportati nell'aria (p. es. grasso), è richiesta una pulizia chimica del condensatore. Questo dovrebbe essere fatto solamente da un addetto alla manutenzione.

Manutenzione e Riparazioni (continuazione)

Pulizia dell'esterno

- Pulire l'area intorno alla macchina del ghiaccio come necessario per mantenere la pulizia e una funzionalità efficiente.
- Strofinare le superfici con un panno umido sciacquato in acqua per togliere polvere e sporco dall'esterno della macchina del ghiaccio.

! UTENTE AZIONE!



Se un residuo di grasso rimane sulla superficie, utilizzare una soluzione di detersivo delicato per i piatti e acqua con un panno umido. Asciugare con un panno pulito e soffic.

! ATTENZIONE



I pannelli esterni hanno un rivestimento trasparente che resiste alle macchie ed è facile pulire. I prodotti contenenti elementi abrasivi danneggiano il rivestimento e rigano i pannelli.

- Non utilizzare mai spugnette abrasive o di lana d'acciaio.
- Non utilizzare mai detergenti con cloro e a base di agrumi o abrasive sui pannelli esterni e sui rivestimenti di plastica.

Procedure di decalcificazione e igienizzazione (come minimo due volte l'anno)

! PERICOLO!



SOSTANZE CHIMICHE ALTAMENTE CORROSIVE.

EVITARE IL CONTATTO CON OCCHI E PELLE.

INDOSSARE LA PROTEZIONE PER GLI OCCHI E I GUANTI DI GOMMA QUANDO SI MANEGGIANO.



! AVVERTENZA!



Pericolo materiale tossico!

NON MESCOLARE IL DECALCIFICANTE CON L'IGIENIZZANTE. Potrebbero formarsi dei fumi nocivi.



Pericolo di radiazione ottica! Luce a ultravioletti!

Radiazione laser invisibile. Non guardare la luce direttamente. Staccare sempre la presa prima di fare manutenzione sulla lampada.

! UTENTE AZIONE!



TRUE si raccomanda di utilizzare il Decalcificante per macchine del ghiaccio della TRUE. Per l'acquisto, contattare il Dipartimento ricambi della TRUE al numero 800-424-8783 o all'indirizzo PartsInquiries@TrueMFG.com.

Se si utilizza un decalcificante diverso da True (Nickel safe) la diluizione raccomandata è 3 fl oz (88,7 mL) per 1 gal (3,78 L) e la quantità raccomandata di detergente per l'evaporatore è 6-8 fl oz (177,4-236,6 mL).

Utilizzo di un decalcificante non raccomandato può rendere la garanzia nulla.

Manutenzione e Riparazioni (continuazione)

Se necessario, cancellare le sequenze di decalcificazione o igienizzazione premendo cancella **X**. Tuttavia, le sequenze non possono essere cancellate dopo che il detergente o l'igienizzante sono stati aggiunti al pozzetto ed è stato premuto OK.

Decalcificazione

1. Togliere tutto il ghiaccio dal contenitore (o erogatore, se applicabile).
2. Allentare le viti del pannello frontale e aprire il pannello frontale.
3. Nella schermata iniziale, premere **PULIRE [Clean]** .

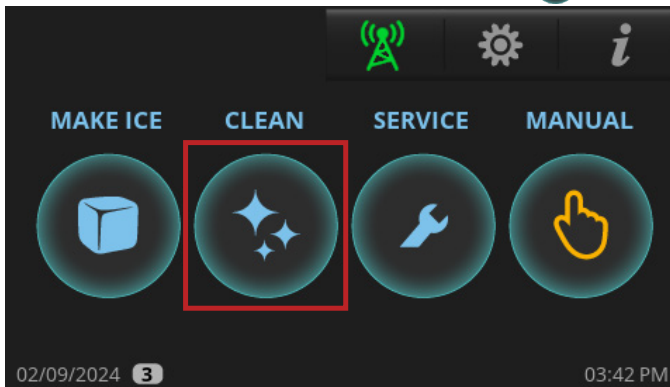

4. Premere **DECALCIFICARE**.

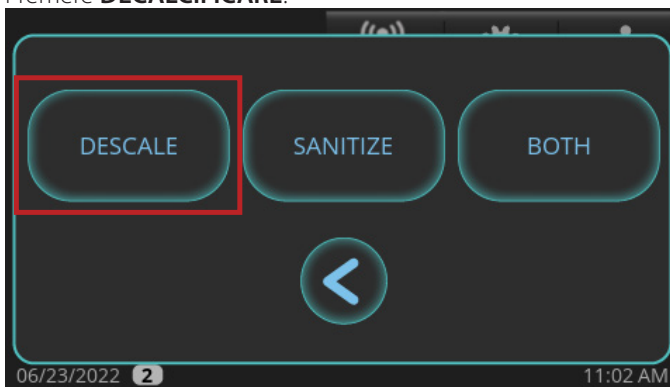

5. Scegliere tra le opzioni.

MANUTENZIONE PREVENTIVA: Cicli più brevi; utilizzare tra le manutenzioni semestrali.

STANDARD: Cicli normali; utilizzare quando si effettua la regolare manutenzione semestrale.

LUNGO: Cicli lunghi; utilizzare quando è evidente un'incrostazione pesante sui componenti.

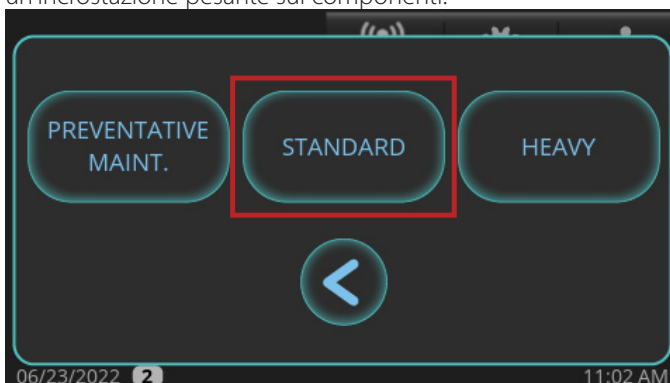

6. Quando appare **"Vuoi che la macchina inizi a produrre ghiaccio una volta che l'operazione di decalcificazione e/o igienizzazione è completa?"** appare, premere **NO**.

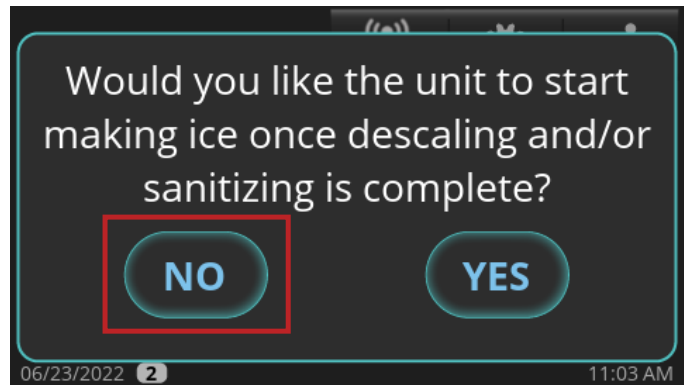

7. Aspettare che la macchina del ghiaccio effettui i vari passaggi della sequenza PRE-PULIZIA (RIEMPIRE, POMPARE, SVUOTARE e RACCOGLIERE). Se c'è abbastanza acqua nel pozzetto all'inizio della PULIZIA, passerà per la sequenza DRENARE [Drain] prima di RIEMPIRE [Fill]. Il compressore si attiverà durante la sequenza RACCOGLIERE per assicurare che non ci sia ghiaccio nell'evaporatore e si spegnerà prima che la sequenza di pulizia continui.

8. Quando appare **AGGIUNGERE DETERGENTE**, aprire la bacinella d'acqua e versare 10 oz (296 mL) di decalcificante per macchine del ghiaccio TRUE tra l'evaporatore e lo smorzatore.

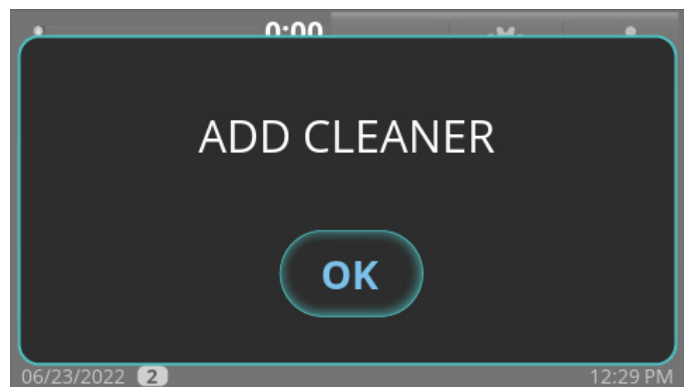

9. Dopo aver aggiunto il decalcificante, premere **OK**. Il display mostrerà lo status della sequenza.

ATTENZIONE > La sequenza non procederà da questo punto a meno che sia premuto OK dopo aver aggiunto il

Manutenzione e Riparazioni (continuazione)

Decalcificazione (continua)

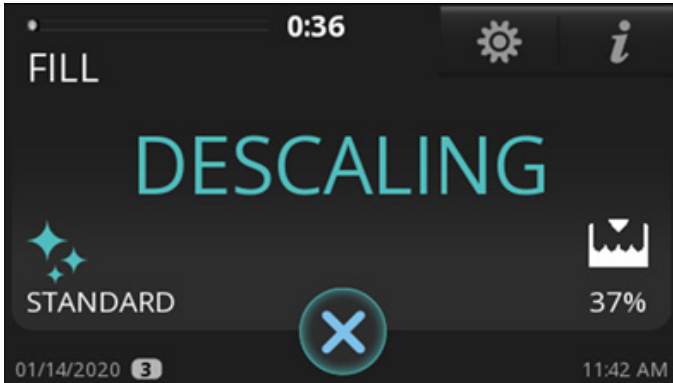

10. Attendere che la macchina del ghiaccio completi il ciclo di pulizia e tornare alla schermata iniziale.

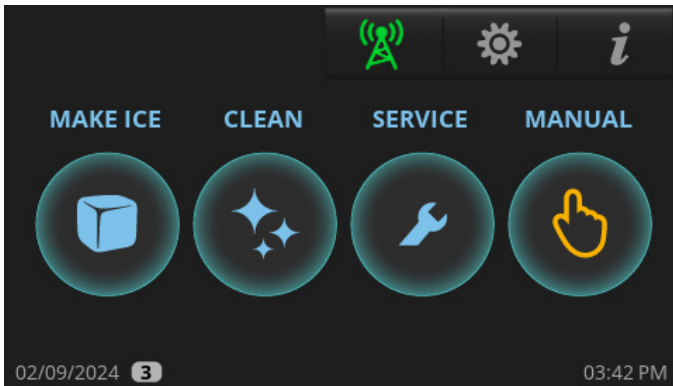

11. Preparare una soluzione di 10 fl oz (296 mL) di decalcificante per macchine del ghiaccio TRUE per 1 gal (3,8 L) di acqua calda.

ATTENZIONE Nei casi in cui il deposito di calcare sia particolarmente pesante, sostituire lo stesso quantitativo di decalcificante per macchine del ghiaccio e acqua calda.

12. Togliere i componenti per la pulizia. Vedere sotto.

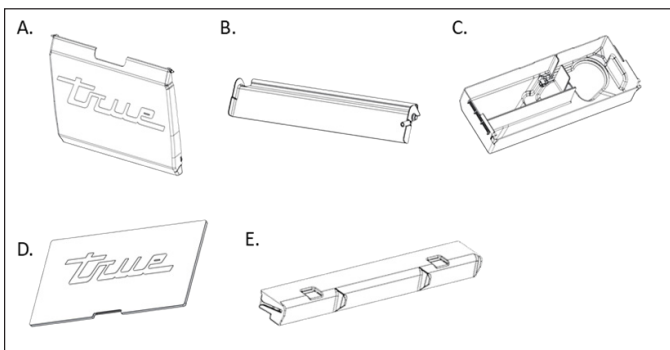

A. Bacinella d'acqua: Togliere la mettendo una mano sopra il bordo superiore della bacinella e l'altra mano sul lato della bacinella. Con cautela, piegare la bacinella sul lato verso il centro mentre si tira gentilmente in avanti la parte superiore.

B. Smorzatore: Togliere lo spingendo in basso lo smorzatore fino a quando è in posizione orizzontale, tirarlo in avanti con cautela fino a quando si ferma e quindi spingerlo in basso fino a quando si ferma e tirarlo in avanti.

C. Pozzetto: Mettere la mano sotto il pozzetto e tirare via il tubo di drenaggio. Quindi mettere le dita tra la parete della

paratia di sinistra o di destra e il lato del pozzetto. Mettere l'altra mano sul bordo del pozzetto. Spingere il pozzetto con le dita verso la parete della paratia opposta mentre si tira il pozzetto nella stessa direzione con la mano fino a quando esce dalla staffa di fissaggio. Ripetere il processo sull'altro lato e togliere il pozzetto.

D. Copertura dell'area dell'evaporatore: Togliere la spingendo verso l'alto dall'interno della sezione dell'evaporatore.

E. Distributore dell'acqua: Togliere afferrando le due linguette del distributore e tirare verso l'alto leggermente e poi in avanti.

13. Con metà della soluzione, immergere i componenti per 5-10 minuti (se calcificato pesantemente per 15-20 minuti). Quindi, con una *spazzola a setole di nylon*, un panno o una spugna, pulire bene i componenti.

14. Sciacquare bene i componenti con acqua pulita.

15. Con la soluzione rimanente e una *spazzola a setole di nylon*, un panno o una spugna, pulire bene tutte le aree alimentari (componenti sfumati) della macchina del ghiaccio. Queste aree includono:

- Pareti laterali
- Cornice superior di plastica dell'evaporatore (quando è installato l'erogatore)
- Lati e base di plastica dell'evaporatore
- Base della pompa dell'acqua
- Tubi della pompa dell'acqua
- Tubi di drenaggio del pozzetto
- Colonna ad aria del livello dell'acqua
- Base (area sopra il pozzetto, sotto l'evaporatore)

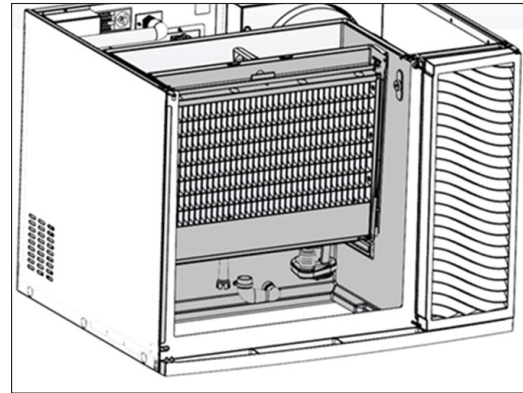

Vista frontale

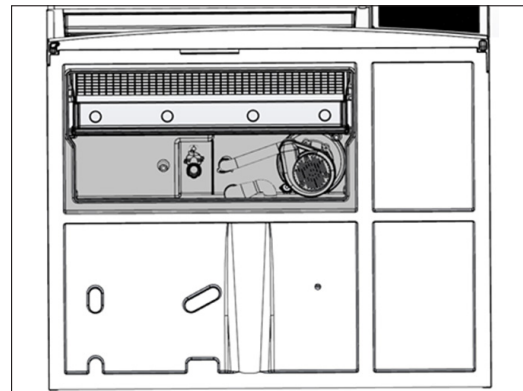

Vista da sotto

16. Pulire bene tutte le aree alimentari del contenitore del ghiaccio (o erogatore, se applicabile).

Manutenzione e Riparazioni (continuazione)

Igienizzazione

1. Preparare una soluzione di 1,5 fl oz (44 mL) di candeggina al cloro (5,25% ipoclorito di sodio) per 3 gal. (11,4 L) di acqua calda. Utilizzare metà della soluzione per igienizzare tutti i componenti rimossi durante la procedura di pulizia.
2. Togliere i componenti per la pulizia. Vedere sotto.

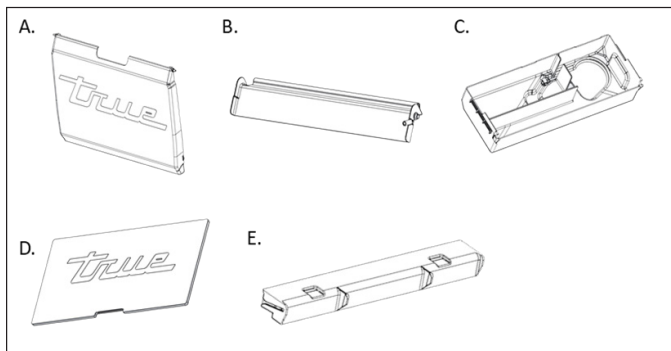

A. Bacinella d'acqua: Togliere la mettendo una mano sopra il bordo superiore della bacinella e l'altra mano sul lato della bacinella. Con cautela, piegare la bacinella sul lato verso il centro mentre si tira gentilmente in avanti la parte superiore.

B. Smorzatore: Togliere spingendo in basso lo smorzatore fino a quando è in posizione orizzontale, tirarlo in avanti con cautela fino a quando si ferma e quindi spingerlo in basso fino a quando si ferma e tirarlo in avanti.

C. Pozzetto: Mettere la mano sotto il pozzetto e tirare via il tubo di drenaggio. Quindi mettere le dita tra la parete della paratia di sinistra o di destra e il lato del pozzetto. Mettere l'altra mano sul bordo del pozzetto. Spingere il pozzetto con le dita verso la parete della paratia opposta mentre si tira il pozzetto nella stessa direzione con la mano fino a quando esce dalla staffa di fissaggio. Ripetere il processo sull'altro lato e togliere il pozzetto.

D. Copertura dell'area dell'evaporatore: Togliere spingendo verso l'alto dall'interno della sezione dell'evaporatore.

E. Distributore dell'acqua: Togliere afferrando le due linguette del distributore e sollevare leggermente e poi tirare in avanti.

3. Immergere tutti i componenti nella soluzione e quindi farli asciugare all'aria.

⚠ AVVERTENZA!	
	<p>NON sciacquare le parti con acqua pulita dopo aver igienizzato. Lasciarli asciugare all'aria.</p>

4. Con una bottiglietta a spray, spruzzare pesantemente tutte le aree alimentari con la soluzione igienizzante. Queste aree includono:
 - Pareti laterali
 - Cornice superior di plastica dell'evaporatore (quando è installato l'erogatore)
 - Lati e base di plastica dell'evaporatore
 - Base della pompa dell'acqua
 - Tubi della pompa dell'acqua
 - Tubi di drenaggio del pozzetto
 - Colonna ad aria del livello dell'acqua
 - Base (area sopra il pozzetto, sotto l'evaporatore)

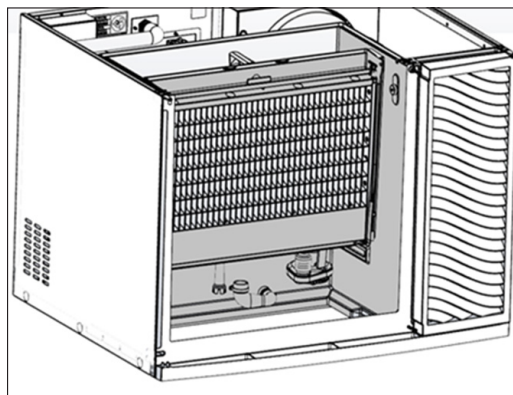

Vista frontale

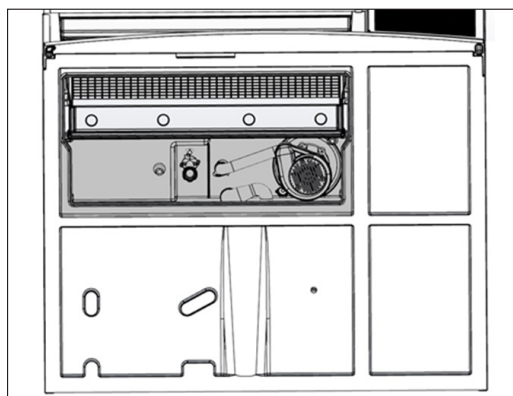

Vista da sotto

5. Reinstallare i componenti igienizzati e attendere 10 minuti.
6. Nella schermata iniziale, premere **PULIRE [Clean]**.

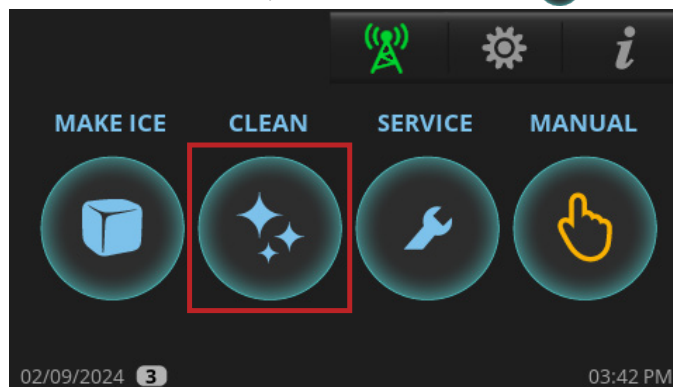

Manutenzione e Riparazioni (continuazione)

7. Premere **IGIENIZZARE [Sanitize]**.



8. Quando appare "Vuoi che la macchina inizi a produrre ghiaccio una volta che l'operazione di decalcificazione e/o igienizzazione è completa?", premere **NO** o **SÌ**. La macchina del ghiaccio andrà in PRE-PULIZIA.

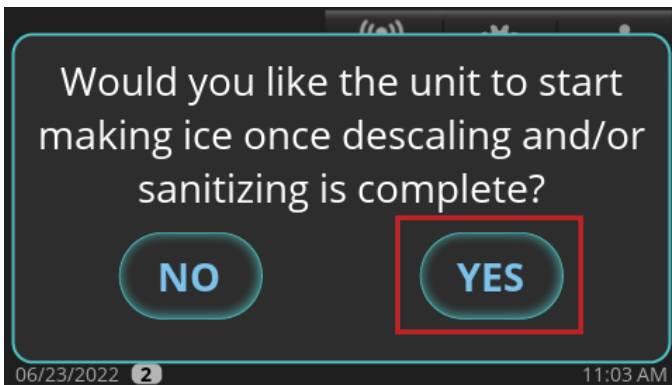

9. Aspettare che la macchina del ghiaccio effettui i vari passaggi della sequenza PRE-PULIZIA (RIEMPIRE, POMPARE, SVUOTARE e RACCOGLIERE). Se c'è abbastanza acqua nel pozzetto all'inizio della PULIZIA, passerà per la sequenza DRENARE [Drain] prima di RIEMPIRE [Fill]. Il compressore si attiverà durante la sequenza RACCOGLIERE per assicurare che non ci sia ghiaccio nell'evaporatore e si spegnerà prima che la sequenza di pulizia continui.

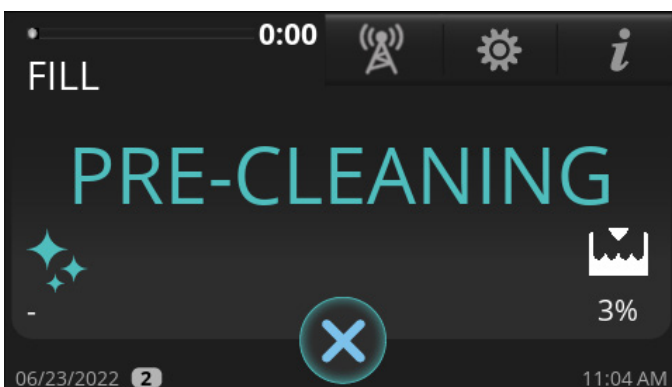

10. Quando appare **AGGIUNGERE IGIENIZANTE [Add sanitizer]**, aprire la bacinella d'acqua e versarvi 4,5 oz (133 mL) di candeggina al cloro (5,25% ipoclorito di sodio) tra l'evaporatore e lo smorzatore.

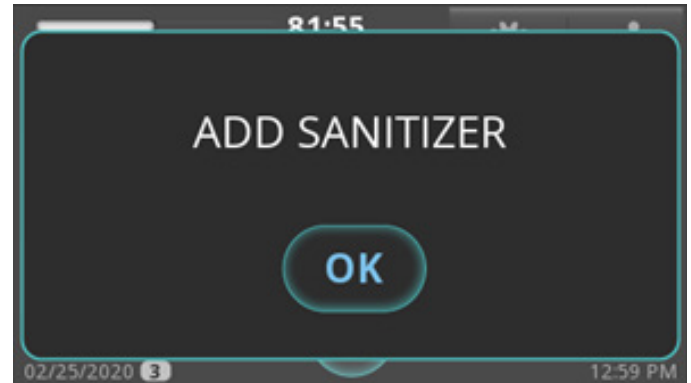

11. Dopo aver aggiunto la candeggina al cloro (5,25% ipoclorito di sodio), premere **OK**. Il display mostrerà lo status della sequenza.

ATTENZIONE La sequenza non procederà da questo punto a meno che sia premuto OK dopo aver aggiunto la candeggina al cloro (5,25% ipoclorito di sodio).

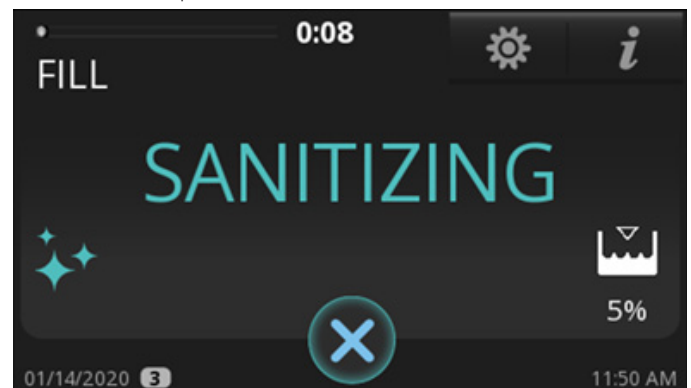



12. Quando la sequenza di igienizzazione finisce, la macchina del ghiaccio andrà in modalità **STANDBY** o tornerà alla modalità **FARE GHIACCIO [Make ice]**, a seconda della scelta fatta nel passaggio 8.

Manutenzione e Riparazioni (continuazione)

Procedura di decalcificazione e igienizzazione per la manutenzione preventiva

⚠ PERICOLO!	
	<p>SOSTANZE CHIMICHE ALTAMENTE CORROSIVE.</p> <p>EVITARE IL CONTATTO CON OCCHI E PELLE. INDOSSARE LA PROTEZIONE PER GLI OCCHI E I GUANTI DI GOMMA QUANDO SI MANEGGIANO.</p>

⚠ AVVERTENZA!	
	<p>Pericolo materiale tossico!</p> <p>NON MESCOLARE IL DECALCIFICANTE CON L'IGIENIZZANTE. Potrebbero formarsi dei fumi nocivi.</p>
	<p>Pericolo di radiazione ottica! Luce a ultravioletti!</p> <p>Radiazione laser invisibile. Non guardare la luce direttamente. Staccare sempre la presa prima di fare manutenzione sulla lampada.</p>

! UTENTE AZIONE!	
	<p>TRUE si raccomanda di utilizzare il Decalcificante per macchine del ghiaccio della TRUE. Per l'acquisto, contattare il Dipartimento ricambi della TRUE al numero 800-424-8783 o PartsInquiries@TrueMFG.com.</p> <p>Se si utilizza un decalcificante diverso da True (Nickel safe) la diluizione raccomandata è 3 fl oz (88,7 mL) per 1 gal (3,78 L) e la quantità raccomandata di detergente per l'evaporatore è 6-8 fl oz (177,4-236,6 mL).</p> <p>Utilizzo di un decalcificante non raccomandato può rendere la garanzia nulla.</p>

1. Allentare le viti del pannello frontale e aprire il pannello frontale.
2. Nella schermata iniziale, premere **PULIRE [Clean]** .

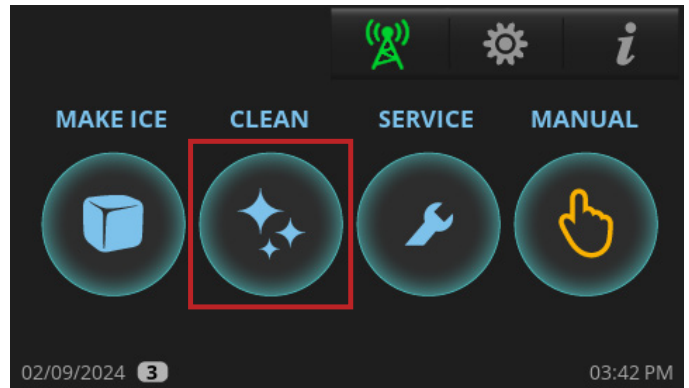

3. Premere **ENTRAMBI [Both]**.

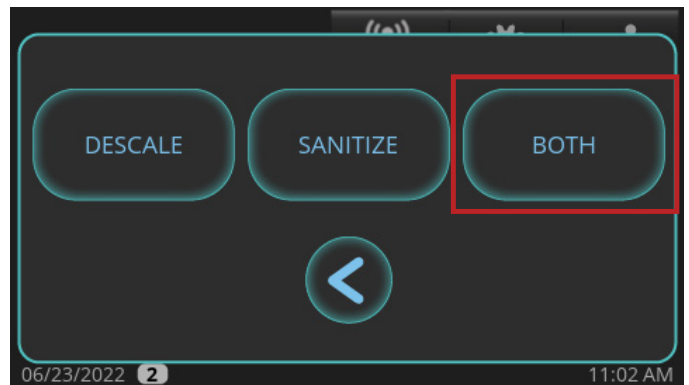

4. Premere **MANUTENZIONE PREVENTIVA [Preventative maintenance]**



Manutenzione e Riparazioni (continuazione)

5. Quando appare "Vuoi che la macchina inizi a produrre ghiaccio una volta che l'operazione di decalcificazione e/o igienizzazione è completa?", premere **NO** o **SÌ**.

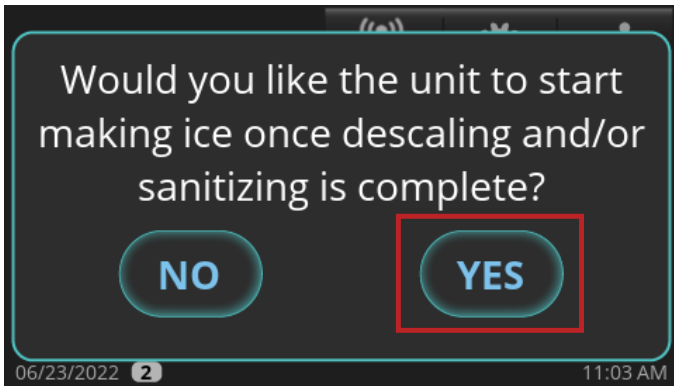

6. Aspettare che la macchina del ghiaccio effettui i vari passaggi della sequenza PRE-PULIZIA (RIEMPIRE, POMPARE, SVUOTARE e RACCOGLIERE). Se c'è abbastanza acqua nel pozzetto all'inizio della PULIZIA, passerà per la sequenza DRENARE [Drain] prima di RIEMPIRE [Fill].

Il compressore si attiverà durante la sequenza RACCOGLIERE per assicurare che non ci sia ghiaccio nell'evaporatore e si spegnerà prima che la sequenza di pulizia continui.

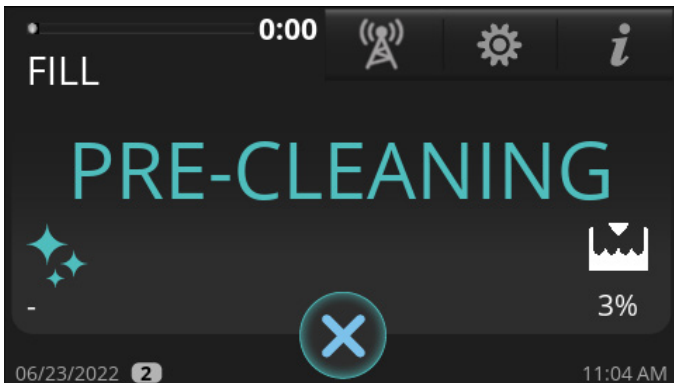

7. Quando appare **AGGIUNGERE DETERGENTE**, aprire la bacinella d'acqua e versare 10 oz (296 mL) di decalcificante per macchine del ghiaccio TRUE tra l'evaporatore e lo smorzatore.

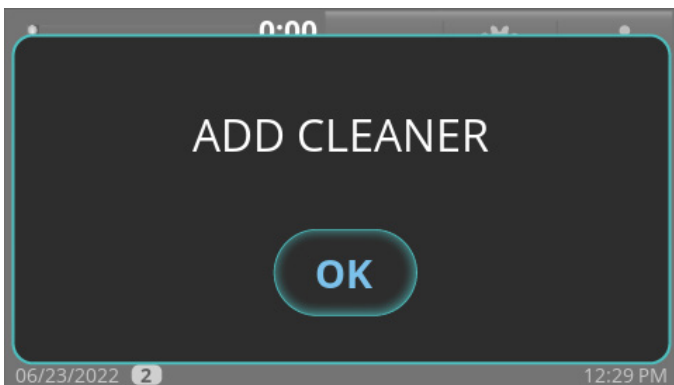

8. Dopo aver aggiunto il decalcificante, premere **OK**. Il display mostrerà lo status della sequenza.

ATTENZIONE La sequenza non procederà da questo punto a meno che sia premuto **OK** dopo aver aggiunto il detergente. Quando la procedura è finita, la macchina del ghiaccio entrerà automaticamente nella sequenza igienizzante.

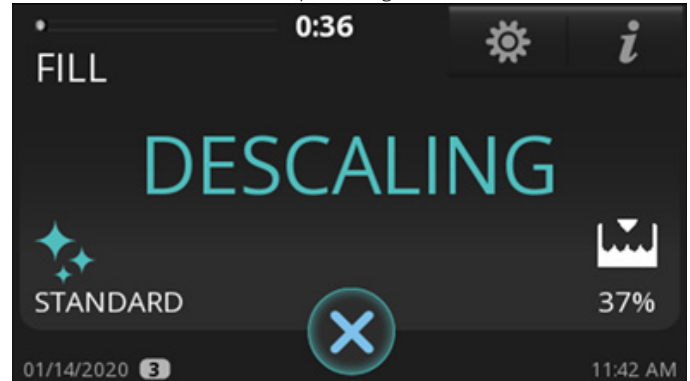

9. Lasciare che la macchina del ghiaccio termini la sequenza di decalcificazione. Quando appare **AGGIUNGERE IGIENIZZANTE [Add sanitizer]**, aprire la bacinella d'acqua e versarvi 1 oz (14,8 mL) di candeggina al cloro (5,25% ipoclorito di sodio) tra l'evaporatore e lo smorzatore.

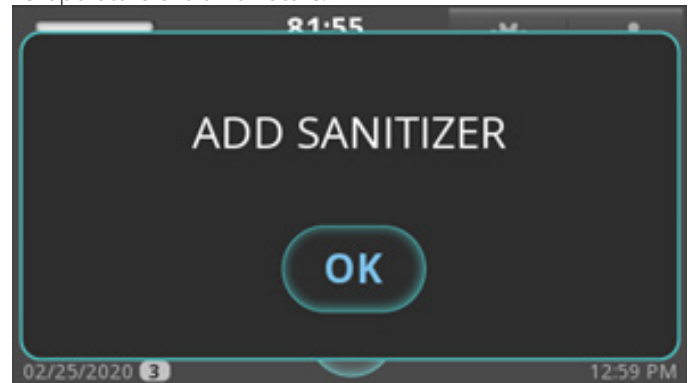

10. Dopo aver aggiunto la candeggina al cloro (5,25% ipoclorito di sodio), premere **OK**. Il display mostrerà lo status della sequenza.
- ATTENZIONE** La sequenza non procederà da questo punto a meno che sia premuto **OK** dopo aver aggiunto la candeggina al cloro (5,25% ipoclorito di sodio).

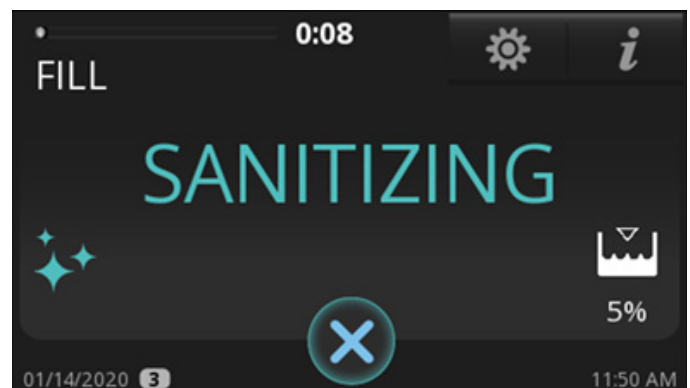

11. Lasciare che la macchina del ghiaccio termini la sequenza di igienizzazione. Una volta completata la sequenza di igienizzazione, la macchina del ghiaccio andrà in modalità STANDBY o tornerà alla modalità FARE GHIACCIO [Make ice], a seconda della scelta fatta nel passaggio 5.

Manutenzione e Riparazioni (continuazione)

Risoluzione di problemi

Prima di contattare un addetto ai servizi, si prega di contattare gli elementi di cui sotto.

Lista generale per la soluzione dei problemi

Problema	Causa possibile	Rimedio possibile
La macchina del ghiaccio non si accende, il display è scuro	Manca l'alimentazione alla macchina del ghiaccio	<ul style="list-style-type: none"> • Accendere l'interruttore generale • Sostituire un fusibile saltato • Accendere la sconnessione • Controllare l'interruttore oscillante
La macchina del ghiaccio non si accende, il display è acceso	<ul style="list-style-type: none"> • La macchina del ghiaccio è pianificata per essere spenta • La macchina del ghiaccio è spenta • La macchina del ghiaccio è spenta per allerta 	<ul style="list-style-type: none"> • Cancellare il programma • Premere l'icona "Fare ghiaccio" • Resettare la macchina del ghiaccio premendo l'icona "Fare ghiaccio" [Make ice] fino a quando la macchina del ghiaccio suona quindi premere di nuovo l'icona "Fare ghiaccio"
Produzione bassa, il ghiaccio è deforme o sciolto quando cade dall'evaporatore	<ul style="list-style-type: none"> • Evaporatore sporco • La macchina del ghiaccio non è a livello 	<ul style="list-style-type: none"> • Pulire e igienizzare la macchina del ghiaccio • Mettere a livello la macchina del ghiaccio
Produzione bassa, ma il ghiaccio sembra normale	<ul style="list-style-type: none"> • Condensatore sporco • Temperatura alta dell'aria ambientale 	<ul style="list-style-type: none"> • Pulire il condensatore • Ridurre la temperatura dell'aria intorno alla macchina del ghiaccio
Qualità del ghiaccio pessima, opaco e morbido	<ul style="list-style-type: none"> • La macchina del ghiaccio è sporca • Pessima qualità della fornitura d'acqua • Manca la filtrazione dell'acqua • Problemi con il sistema per addolcire l'acqua (se applicabile) 	<ul style="list-style-type: none"> • Pulire e igienizzare la macchina del ghiaccio • Contattare una società che può testare la fornitura dell'acqua e proporre raccomandazioni per il trattamento dell'acqua • Installare un sistema di filtrazione dell'acqua • Contattare il produttore del sistema per addolcire l'acqua per l'assistenza
La macchina del ghiaccio produce cubetti vuoti o incomplete, o il modello di riempimento del ghiaccio sull'evaporatore è incompleto.	<ul style="list-style-type: none"> • Lo spessore del ghiaccio è impostato troppo fino • Non c'è abbastanza acqua nel pozzetto • Acqua bollente entra nella macchina del ghiaccio • La macchina del ghiaccio non è a livello 	<ul style="list-style-type: none"> • Aggiustare lo spessore del ponte del ghiaccio a 1/8" (3,18 mm). Vedere "Aggiustare lo spessore del ghiaccio" (pag. 47) • Confermare che la pressione dell'acqua sia a 20 psig (138 kPa) come minimo, cambiare il filtro dell'acqua, pulire lo schermo della valvola di entrata dell'acqua • Collegare la linea dell'acqua fredda, chiamare l'idraulico se collegato alla linea dell'acqua calda • Mettere a livello la macchina del ghiaccio

Manutenzione e Riparazioni (continuazione)

Lista di risoluzioni dei problemi riguardo il sensore per il livello del ghiaccio

Problema	Causa possibile	Rimedio possibile
Il Valore è sempre al 100%	<ul style="list-style-type: none"> Distanza del contenitore vuoto (EBD) e Distanza del contenitore pieno (FBD) sono configurati in modo errato 	<ul style="list-style-type: none"> Leggere la sezione Configurazione del sensore per il livello del ghiaccio (pag. 33) per configurare EBD e FBD. Cambiare EBD a incrementi di 1 cm fino a +/- 5 cm fino a quando il Valore cambia. Cambiare FBD a incrementi di 1 cm fino a +/- 3 cm fino a quando il Valore cambia.
	<ul style="list-style-type: none"> Impurità sulla lente 	<ul style="list-style-type: none"> Effettuare la pulizia
	<ul style="list-style-type: none"> Sensore installato in modo errato 	<ul style="list-style-type: none"> Confermare che il sensore è ben appoggiato sulla custodia di plastica
	<ul style="list-style-type: none"> Time of Flight (TOF) non è attivato 	<ul style="list-style-type: none"> Assicurarsi che TOF = 1
Il Valore è sempre al 0%	<ul style="list-style-type: none"> EBD e FBD configurati in modo errato 	<ul style="list-style-type: none"> Leggere la sezione Configurazione del sensore per il livello del ghiaccio (pag. 33) per configurare EBD e FBD. Cambiare EBD a incrementi di 1 cm fino a +/- 5 cm fino a quando il Valore cambia. Cambiare FBD a incrementi di 1 cm fino a +/- 3 cm fino a quando il Valore cambia.
	<ul style="list-style-type: none"> Sensore installato in modo errato 	<ul style="list-style-type: none"> Confermare che il sensore è ben appoggiato sulla custodia di plastica

Manutenzione e Riparazioni (continuazione)

Codice di allarme

CODICE (1)	ALLARMI SU 4,3" MOSTRARE POP-UP	TIPO (2)	ABILITATO IN (3)
E1	ALLARME T1 Input	HW errore (input analogico)	Sempre
E2	ALLARME T2 Input	HW errore (input analogico)	Sempre
E3	ALLARME T3 Input	HW errore (input analogico)	Sempre
E4	ALLARME T4 Input	HW errore (input analogico)	Sempre
E5	ALLARME Interruttore di sicurezza del filtro dell'aria aperto	interruttore di sicurezza	far andare
E6	ALLARME Interruttore di sicurezza della pressione alta aperto	interruttore di sicurezza	Sempre
E7	ALLARME HP1 Input	HW errore (input analogico)	Sempre
E8	ALLARME LP1 Input	HW errore (input analogico)	Sempre
E9	ALLARME Ingresso del sensore per il livello del ghiaccio	HW errore (input analogico)	Sempre
E11	ALLARME Temperatura bassa T1 in Congelare	T1 < thr.	congelare
E12	ALLARME Temperatura alta T1	T1 > thr. per x	far andare
E13	ALLARME Temperatura bassa T1	T1 < thr. per x	far andare
E14	ALLARME Temperatura alta T2	T2 > thr. per x	far andare
E15	ALLARME Temperatura bassa T2	T2 < thr. per x	far andare
E16	ALLARME Temperatura alta T3	T3 > thr. per x	far andare
E17	ALLARME Temperatura bassa T3	T3 < thr. per x	far andare
E18	ALLARME Temperatura alta T4	T4 > thr. per x	far andare
E19	ALLARME Temperatura bassa T4	T4 < thr. per x	far andare
E20	ALLARME Pressione alta su HP1	P1 > thr.	far andare
E21	ALLARME Interruttore di scarico	Status dell'interruttore di scarico	Sempre
E22	ALLARME Lungo tempo di congelamento	Contatore	congelare
E23	ALLARME Errore nel calcolo – Valore negativo	WLEVEL < thr.	congelare
E24	ALLARME Lungo tempo di riempimento	timer di riempimento > timeout	RIEMPIRE
E25	ALLARME Lungo tempo di depurazione	timer drain > timeout	SVUOTARE
E26	ALLARME Lungo tempo di raccolta	tim har > tout, or cnt	RACCOGLIERE
E27	ALLARME Perdita di acqua	WLEVEL < thr. and cnt	congelare
E28	ALLARME Motore della pompa	WLEVEL > thr. and cnt	pmp tst
E29	H ₂ O Riempimento lento – Controllare il collegamento dell'acqua	timer_fill > H ₂ O timeout	RIEMPIRE
E30	ALLARME Biozona – Controllare comunicazioni o sostituire la lampadina	Dati sbagliati nella Biozona	Sempre
E31	ALLARME Valvola del gas bollente	HP1 pressione > thr.	harv; startup
E32	ALLARME Pressione di suzione bassa	LP1 or LP2 < thr.	compr. ACCESO
E33	ALLARME HP2 Input	HW errore (input analogico)	Sempre
E34	ALLARME LP2 Input	HW errore (input analogico)	Sempre



truemfg.com