



TAC-27K



TAC-27K-HC-LD

### ⚠ UYARI!



Bu cihazı kurmadan, çalıştırmadan, bakımını veya servisini yapmadan önce bu belgeyi okuduğunuzdan ve tam olarak anladığınızdan emin olun. Bunun yapılmaması, cihazın arızalanmasına, maddi hasara, ciddi yaralanmaya veya ölüme neden olabilir. Hatalı kurulumdan kaynaklanan cihaz arızası, yaralanma veya maddi hasar garanti kapsamında değildir.

### 📌 KULLANICI EYLEMİ!

TRUE, cihazınızın geçmişini seri numarasına göre izler. Başvuru kolaylığı açısından, cihazınızın tam model adını ve seri numarasını aşağıya kaydedin. Bu bilgi seri etiketinizdedir. Seri etiketinin konumu cihaza göre değişir.

Model Adı:

Seri Numarası:

### True Manufacturing Co., Inc.

2001 East Terra Lane • O'Fallon, Missouri 63366-4434  
(636) 240-2400 • FAX: (636)-272-2408

Uluslararası FAX: (636)-272-7546 • (800)-325-6152

Parça Departmanı: (800)-424-TRUE (424-8783)  
Parça Departmanı FAX: (636)-272-9471



### KURULUM KILAVUZU

### TAC-27K/TAC27K-HC-LD: HAVA PERDESİ

Orijinal Talimatların Çevirisi

#### Kuzey Amerika – Kanada ve Karayipler

**Garanti Telefon** +1 855-878-9277  
**Garanti Faks** +1 636-980-8510  
**Garanti E-posta** warrantyinquiries@truemfg.com  
**Teknik Telefon** +1 855-372-1368  
**Teknik E-posta** service@truemfg.com  
07:00 – 18:00 CST Pazartesi–Cuma,  
08:00 – 12:00 Cumartesi

#### Meksika

**Telefon** +52 555-804-6343/44  
service-mexicocity@truemfg.com  
9:00 – 17:30 P–C

#### Latin Amerika

**Telefon**: +52 555 804 6343/44  
servicelatam@truemfg.com  
9:00 – 17:30 P–C

#### Birleşik Krallık, İrlanda, Orta

**Doğu, Afrika ve Hindistan**  
**Telefon**: +44 (0) 800-783-2049  
Service-emea@truemfg.com  
8:30 – 17:00 P–C

#### Avustralya

**Telefon**: +61 2-9618-9999  
service-aus@truemfg.com  
8:30 – 17:00 P–C

#### Avrupa Birliği ve Bağımsız

**Devletler Topluluğu**  
**Telefon**: +41 61 563 0705  
Service-emea@truemfg.com  
8:00 – 17:00 P–C



# TEŞEKKÜRLER

## SATIN ALDIĞINIZ İÇİN

### Tebrikler!

Bu belgenin öncelikli amacı, TRUE cihazınızın kurulumuna, bakımına ve servisine yardımcı olmaktır. Bu belge güvenlik, çalıştırma, bakım ve servis açısından önemli bilgiler içerir. Bu belgeyi ATMAYIN. TRUE yalnızca cihaz üreticisidir. Kalifiye bir teknisyen bulma konusunda yardım için lütfen [truemfg.com/support/service-locator](http://truemfg.com/support/service-locator) adresindeki Servis Şirketi Bulucumuzu ziyaret edin.

### İKAZ!



Cihazınız bu kılavuzda gösterilen şekillerle tam olarak eşleşmeyebilir.

### İçindekiler

#### Önsöz

Sinyal ve Sembol Tanımları.....3

#### Önemli Güvenlik Bilgileri

Temel Güvenlik ve Çalıştırma Uyarıları.....4

Kişisel Yaralanma Uyarıları.....5

Hidrokarbon Soğutucu Uyarıları.....6

Cihaz Bertarafı Uyarıları.....6

Elektrik Güvenliği Uyarıları.....7

#### Cihazınız ve Kurulum Gereklilikleri Hakkında

Cihaz Özellikleri.....8

Boşluklar.....9

Recommended Operating Conditions.....10

Elektrik Gereklilikleri.....11

Elektrik Tesisatı ve Güvenlik.....11

#### Kurulum ve Ayarlar

Ambalajından çıkarma.....12

Cihaz Konumu.....14

Dengeleme Vidası, Ayak veya Tekerlek Montajı.....14

Cihazı Dengeleme.....16

Cihazı Yere Sabitleme.....16

Tel Raf Montajı.....17

Konsol Raf Montajı.....18

Ürün Kimlik Bandı Montajı.....19

#### Cihazın Çalıştırılması

Çalıştırma.....20

Sıcaklık Kontrolü ve Aydınlatma Anahtarının Konumu.....21

Genel Çalışma Sırası.....22

#### Bakım ve Servis

Bileşen Değiştirme.....24

Önerilen Bakım.....25

Kondenser Serpantini Temizliği.....27

Genel Yüzey Bakımı ve Temizliği.....29

Paslanmaz Çelik Bakımı ve Temizliği.....30

Paslanmaz Çelikte Paslanmayı Önlemeye Yardımcı





Olacak 8 İpucu.....31

## Önsöz

Bu belgedeki uyarılar, yönergeler ve tavsiyeler, cihazın hasar görmesini, yaralanmaları veya ölümleri önlemeyi amaçlamaktadır. TRUE cihazınızın sürekli güvenli kullanımını ve bakımını sağlamak için lütfen devam etmeden önce tüm uyarıları, yönergeleri ve önerileri dikkatlice okuyun.

## Sinyal ve Sembol Tanımları

Bu belgede görebileceğiniz semboller aşağıdadır. Bazı semboller görünmeyebilir.

Sinyal Tanımları	
 <b>TEHLİKE!</b>	Önlenmediği takdirde ciddi yaralanma veya ölümlerle sonuçlanacak olan, ani tehlikeli bir durum.
 <b>UYARI!</b>	Önlenmediği takdirde ciddi yaralanma veya ölümlerle sonuçlanabilecek potansiyel olarak tehlikeli bir durum.
 <b>DİKKAT!</b>	Önlenmediği takdirde küçük veya orta dereceli yaralanmayla sonuçlanabilecek potansiyel olarak tehlikeli bir durum; güvenli olmayan bir uygulama.
 <b>KULLANICI EYLEMİ!</b>	Kullanıcı eylemi uyarısı, cihaz veya ürün hasarını önlemek için tüm önerileri uygulayın.
 <b>İKAZ!</b>	Tehlikeler veya kişisel yaralanma riski ile ilgili olmayan önemli bilgiler.

Güvenlik Sembolleri	
	<b>Güvenlik uyarısı;</b> potansiyel fiziksel yaralanma tehlikelerine karşı okuyucuyu uyarır. Olası yaralanmalar veya ölümden kaçınmak için bu sembolü izleyen tüm güvenlik mesajlarına uyun.
	<b>Yanıcı Madde;</b> yangın tehlikesi.
	<b>Elektrik çarpması</b> tehlikesi.
	<b>Eğilme tehlikesi;</b> devrilme tehlikesi.
	<b>Keskin nesne;</b> kesilme veya kopma tehlikesi.
	<b>Göz tehlikesi;</b> göz yaralanması riski.
	<b>Basınçlı tüp patlama</b> tehlikesi.
	<b>Kaygan yüzey</b> tehlikesi.
	<b>Ezilme veya kesilme</b> tehlikesi.

Ek Semboller	
	<b>Zorunlu eylem uyarı simgesi;</b> gerekli veya önerilen eylemler konusunda okuyucuyu uyarır. Cihaza veya ürüne zarar vermemek için bu simgeyi izleyen tüm mesajlara ve önerilere uyun.
	Tehlikeler veya kişisel yaralanma riski ile ilgili olmayan <b>önemli bilgiler.</b>
	Kurma, çalıştırma veya bakım öncesinde kurulum kılavuzunu <b>gözden geçirin ve anlayın.</b>
	<b>Güvenlik gözlüğü</b> kullanın.
	<b>Koruyucu eldiven</b> giyin.
	<b>Düşmeyi önlemek için</b> gaz tüplerini emniyete alın.
	Uzatma kablosu <b>KULLANMAYIN.</b>
	Adaptör fişi <b>KULLANMAYIN.</b>
	Diğer evsel atıklarla birlikte <b>ATMAYIN.</b>

## Önemli Güvenlik Bilgileri

# Önemli Güvenlik Bilgileri

### Temel Güvenlik ve Çalıştırma Uyarıları

Kişisel yaralanma, elektrik çarpması, yangın veya ölüm riskini azaltmak için aşağıdakiler de dahil olmak üzere temel güvenlik önlemlerini alın.

#### ⚠ UYARI!



**Bu cihazı kurmadan, çalıştırmadan, bakımını veya servisini yapmadan önce bu belgeyi okuduğunuzdan ve tam olarak anladığınızdan emin olun. Bunun yapılmaması, cihazın arızalanmasına, maddi hasara, ciddi yaralanmaya veya ölüme neden olabilir. Hatalı kurulumdan kaynaklanan cihaz arızası, kişisel yaralanma veya maddi hasar garanti kapsamında değildir.**





- Cihazın bu belgede ayrıntılı olarak açıklandığı şekilde kurulmaması, çalıştırılmaması ve bakımının yapılmaması güvenliği, cihaz performansını, bileşen ömrünü ve garanti kapsamını olumsuz etkileyecektir.
- Cihaz, yürürlükteki tüm yasalara, kanunlara ve düzenlemelere uygun olarak kurulmalıdır.
- Uygunsuz, hatalı ve aşırı kullanımdan kaynaklanan yaralanma veya hasarlardan üretici sorumlu tutulamaz.
- Bu cihaz, fiziksel, duyuşal veya zihinsel yetenekleri kısıtlı olan veya yeterli deneyim ve bilgi sahibi olmayan kişiler (çocuklar dahil) tarafından uygun gözetim veya talimat olmadan kullanılmamalı, temizlenmemeli veya bakımı yapılmamalıdır.
- Yanlış kullanılmış, kötü kullanılmış, ihmal edilmiş, hasar görmüş veya üretimindeki orijinal özellikleri değiştirilmiş/modifiye edilmiş ekipmanı **KURMAYIN VEYA ÇALIŞTIRMAYIN**.
- Cihazı modifiye **ETMEYİN** veya üzerinde değişiklik **YAPMAYIN**. Uygun olmayan değişiklikler elektrik çarpmasına, kişisel yaralanmaya, yangına veya ölüme neden olabilir.
- Cihazlar üretici tarafından onaylanmadıkça, cihazın gıda saklama bölmelerinde elektrikli cihazlar **KULLANMAYIN**.
- Cihaz sahibi, Kişisel Koruyucu Ekipman (KKE) Tehlike Değerlendirmesi yapmaktan ve bakım ve temizlik prosedürleri sırasında yeterli korumayı sağlamaktan sorumludur.
- Kurulum ve servis sırasında uygun aletler, güvenlik ekipmanı ve KKE kullanın.
- Cihazı yalnızca bu belgede belirtilen amacına uygun olarak kullanın. Bunun yapılmaması ekipman hasarına, kişisel yaralanmaya veya ölüme neden olabilir.
- Rafların aşırı yüklenmesi, yanlış takılması veya yanlış yüklenmesi rafın arızalanmasına (aynı zamanda cihazın çalışmasını olumsuz yönde etkilemesine) sebep olarak cihaz hasarına, ürün hasarına veya kişisel yaralanmaya neden olabilir.
- Cihazın döküntü veya haşerelerden zarar görmesini önlemek için cihazı çevresindeki alanı temiz tutun..

## Önemli Güvenlik Bilgileri (devamı)







### Kişisel Yaralanma Uyarıları

Cihazın kurulumunu ve bakımını yalnızca kalifiye teknisyenler yapmalıdır. Kalifiye bir teknisyen bulma konusunda yardım için lütfen [truemfg.com/support/service-locator](http://truemfg.com/support/service-locator) adresindeki Servis Şirketi Bulucumuzu ziyaret edin. TRUE yalnızca cihaz üreticisidir ve kurulumdan sorumlu değildir.

### ⚠ TEHLİKE!

	Çocukların cihazla veya cihazın içinde oynamasına <b>İZİN VERMEYİN</b> . Çocuk sıkışabilir veya kişisel yaralanma meydana gelebilir.
	Aşağıdakileri bu veya başka herhangi bir cihazın yakınında <b>SAKLAMAYIN</b> veya <b>KULLANMAYIN</b> : <ul style="list-style-type: none"><li>• Benzin veya diğer yanıcı buharlar ve sıvılar</li><li>• Yanıcı itici gaz içeren aerosol kutuları gibi yanıcı veya patlayıcı maddeler</li><li>• Diğer uçucu veya yanıcı maddeler</li></ul>
 	İç veya dış duvarları matkaplamadan, kesmeden veya delmeden önce <b>soğutucu akışkan borularını ve elektrik kablolarını bulmak için TRUE Manufacturing ile iletişime geçin</b> . Bunun yapılmaması hasara, kişisel yaralanmaya veya ölüme neden olabilir.

### ⚠ UYARI!

	<b>Cihazın kurulumunu ve bakımını yalnızca kalifiye teknisyenler yapmalıdır.</b> <ul style="list-style-type: none"><li>• Kurulum ve servis sırasında uygun aletler, güvenlik ekipmanı ve kişisel koruyucu ekipman (KKE) kullanın.</li><li>• Elleriniz nemli veya ıslakken dondurucu bölmesindeki soğuk yüzeylere <b>DOKUNMAYIN</b>. Cilt aşırı soğuk yüzeylere yapışabilir.</li></ul>
	Bu ürün sizi, Kaliforniya Eyaleti tarafından kansere ve doğum kusurlarına ya da üremeyle ilgili diğer zararlara neden olduğu bilinen Di-(2-Etil heksil) Ftalat (DEHP) gibi kimyasallara maruz bırakabilir. Daha fazla bilgi için <a href="http://P65warnings.ca.gov">P65warnings.ca.gov</a> adresini ziyaret edin.
	<b>Kaygan Yüzeyler!</b> Yanlış tahliyeden kaynaklanan nem, cihazın yakınında kaygan yüzeyler oluşturabilir. Müşterilerinizi kaygan yüzeyler konusunda derhal uyararak ve yüzeyi kurutmak sizin sorumluluğunuzdur. Tüm ıslak zemin alanları ıslak zemin levhası ile işaretlenmelidir.
	<b>Keskin kenarlar!</b> Kesilmeleri önlemek için cihazı taşıırken, kurarken, temizlerken, servis ve bakım yaparken dikkatli olun. Cihazın altına uzanırken veya metal parçaları tutarken dikkatli olun. <ul style="list-style-type: none"><li>• Parmaklarınızı, cihaz kapıları ile çevresindeki dolaplar arasındaki boşluk gibi sıkışma noktası alanlarından uzak tutun. Yakında çocuklar varken kapıları kapalı tutun.</li></ul>
	<b>Devrilme tehlikesi!</b> Cihaz ambalajından çıkarılırken, kurulurken veya taşınırken devrilme tehlikesi oluşturabilir. Uygun güvenlik önlemlerini alın. Devrilme emniyetlerinin kullanılması devrilme tehlikesini yalnızca azaltabilir (ortadan kaldıramaz). Çocukların çekmecelere, kapılara veya raflara tırmanmasına veya asılmasına asla izin vermemeyin.
	<b>Ezilme veya kesilme tehlikesi!</b> Cihazın kasası açılırken, kurulurken, taşınırken veya bakımı yapılırken mesafenizi koruyun.
	<b>Elektrik çarpması veya yanma riski!</b> Daha fazla bilgi için "Elektrik Güvenliği Uyarıları"na bakın.

## Önemli Güvenlik Bilgileri (devamı)

### Hidrokarbon Soğutucu Uyarıları

TRUE cihazlarda hidrokarbon soğutucu (R-290/513A/600a) kullanılır. Cihazın soğutucu akışkanını belirlemek için seri etiketini kontrol edin. Seri etiketinin konumu modele göre değişir.

#### ⚠ TEHLİKE!



##### Yangın veya patlama riski! Yanıcı soğutucu kullanılmıştır.

- Tüm servis ve bakım işlemleri kalifiye teknisyenler tarafından yapılmalıdır. Bunun amacı, yanlış parça veya yanlış servis nedeniyle yangın veya kişisel yaralanma riskini en aza indirmektir.
- Cihazın soğutucu akışkanını belirlemek için seri etiketini kontrol edin. Seri etiketinin konumu modele göre değişir.
- Taşıma ve kurulum sırasında soğutma sistemine zarar **VERMEYİN**.
- Cihaz hasar görmüşse, devam etmeden önce soğutma sisteminin bütünlüğünün bozulmadığını doğrulayın.
- Buzu veya donu temizlemek için asla keskin nesnelere veya aletler kullanmayın. Buz çözmeyi hızlandırmak için mekanik cihazlar **KULLANMAYIN**.
- Yürürlükteki tüm yasa, kanun ve yönetmeliklere uygun olarak bertaraf edin. Yanıcı soğutucu akışkanla ilgili tüm güvenlik önlemlerini alın.
- Aletler üretici tarafından tavsiye edilen tipte olmadıkça, cihazların gıda saklama bölmelerinde elektrikli cihazlar **KULLANMAYIN**.

### Cihaz Bertarafı Uyarıları

#### ⚠ TEHLİKE!



##### Çocukların sıkışma riski!

Çocuklar atılan cihazların içinde sıkışabilir ve boğulabilir. Cihaz sadece kısa bir süre gözetimsiz kalsa bile, çocukların sıkışmasını önleyecek önlemleri almadan cihazınızı asla atmayın.

##### Çocukları sıkışmalara karşı koruma önlemleri arasında aşağıdakiler bulunur:

- Tüm kapıları (veya çekmeceli cihazların çekmecelerini) çıkarın.
- Cihazın içine tırmanmayı (ve sığmayı) zorlaştırmak için tüm iç çekmeceleri ve rafları yerinde bırakın.



**Yangın veya patlama riski!** Yanıcı soğutucu ve yalıtım kullanılmıştır. Yürürlükteki tüm yasa, kanun ve yönetmeliklere uygun olarak bertaraf edin. Yanıcı soğutucu akışkan ve izolasyonla ilgili tüm güvenlik önlemlerini alın.



Cihazınızı evsel atıklarla birlikte **ATMAYIN**.

## Önemli Güvenlik Bilgileri (devamı)

### Elektrik Güvenliği Uyarıları

#### ⚠ UYARI!



#### Elektrik çarpması, yanık veya yangın riski!

- Elektrik bağlantısının yürürlükteki tüm bina yönetmeliklerine uygunluğunu sağlamak cihaz sahibinin sorumluluğundadır. Bu yönetmelik gerekliliklerinin karşılanmaması, cihaz hasarı, yangın, elektrik çarpması veya yanıklar, ciddi kişisel yaralanma veya ölümle sonuçlanabilir.
- Cihazınızı elektrik kaynağına bağlamadan önce, besleme voltajının ve devre değerinin cihaza uygun olduğunu doğrulayın. Uygun olmayan besleme voltajını veya devre boyutunu hemen düzeltin.
- Cihazınızı güç kaynağına bağlamadan önce, güç kaynağının doğru şekilde topraklandığını doğrulayın. Güç kaynağı topraklanmamışsa hemen düzeltin. TRUE, düzgün bir şekilde topraklandıklarından emin olmak için duvar prizinizi ve devrenizi denetlemesi için kalifiye bir elektrikçi tutmanızı önerir.
- Cihazı basınçlı yıkayıcı veya hortumla **TEMİZLEMİYİN**. Elektrik kablosunu suya DALDIRMAYIN.
- Bir elektronik kumandasının kapatılması veya sıcaklık kontrollerinin 0'a (kapalı konum) ayarlanması tüm bileşenlerin gücünü kesmez. Kurulum veya servis işleminden önce cihazın fişini çekin veya güç kaynağını kapatın.
- Cihaz, kendi özel elektrik devresinden güç almalıdır. Bu, en iyi performansı sağlar ve güç kaynağının aşırı yüklenmesini önler.
- **Orijinal ekipman üreticisinin (OEM) elektrik kablosunda, elektrik çarpması olasılığını en aza indirmek için topraklı bir fiş bulunur.**
  - Topraklama ucunu asla elektrik kablosundan çıkarmayın! Kişisel güvenlik için, bu cihaz uygun şekilde topraklanmalıdır.
  - **Asla uzatma kablosu kullanmayın!** Uzatma kablosu, kabloyu elektriğe bağlarken OEM elektrik kablosunun uzunluğunu artıran herhangi bir bileşendir.
  - **Asla bir adaptör fişi kullanmayın!** Bir adaptör fişi, fişi bir güç kaynağına bağlarken OEM fiş yapılandırmasını değiştirir.
- **Kablo boyunca veya her iki ucunda çatlak veya aşınma hasarı olan bir elektrik kablosunu asla kullanmayın.**
  - Hasarlı OEM elektrik kablolarını derhal kalifiye bir teknisyene OEM bileşenleriyle değiştirin.
  - Cihazınızın fişini kesinlikle elektrik kablosundan çekerek prizden çekmeyiniz. Daima fişi tutun ve fişi prizden düz bir şekilde çekin.
  - Cihazı taşıırken elektrik kablosunun dönmemesine veya zarar görmemesine dikkat edin.
  - Cihazın hareket etmesini önlemek için asla elektrik kablosunu kullanmayın. Elektrik kablosunu germeden cihazı yerinde tutmak için her zaman uygun araçları kullanın.
  - Elektrik kablosunu sıcak yüzeylerden uzak tutun.
  - Elektrik kablosunun masanın veya tezgahın kenarından sarkmasına **İZİN VERMEYİN**.
  - Elektrik kablosunu aşırı derecede **BÜKMEYİN** veya üzerine ağır nesnelere **KOYMAYIN**.



#### ⓘ İKAZ!



#### TRUE, aşağıdakileri garanti etmez:

- Yanlış gelen voltaj nedeniyle kompresör arızaları.
- OEM elektrik kabloları kurcalanmış cihaz.
- Adaptörlere veya uzatma kablolarına bağlı cihaz.

Daha fazla ayrıntı için TRUE'nun tam garanti beyanına bakın.

## Cihazınız ve Kurulum Gereklilikleri Hakkında

# Cihazınız ve Kurulum Gereklilikleri Hakkında

### ! KULLANICI EYLEMİ!



TRUE, nakliye sırasında meydana gelen hasarlardan sorumlu değildir. Cihazınızı teslim almadan ve kurmadan önce nakliye hasarı olup olmadığını her zaman dikkatlice kontrol edin. Hasar varsa, tüm hasarı teslimat tutanağına not edin, hemen teslimatı yapan nakliyeciyeye beyanda bulunun ve TRUE ile iletişime geçin. **Cihazı kurmayın veya hizmete sokmayın.**

Soğutma ihtiyaçlarınızı karşılamak için TRUE Manufacturing'i seçtiğiniz için teşekkür ederiz. TRUE, doğru kurulumu sağlamak için cihazınızın kalifiye bir teknisyen ve elektrikçi tarafından kurulmasını önemle tavsiye eder. Profesyonel kurulum maliyeti yerinde harcanan paradır. Cihazın kurulumunu ve bakımını yalnızca kalifiye teknisyenler yapmalıdır.

Kalifiye bir teknisyen bulma konusunda yardım için lütfen [truemfg.com/support/service-locator](https://truemfg.com/support/service-locator) adresindeki Servis Şirketi Bulucumuzu ziyaret edin. TRUE yalnızca cihaz üreticisidir ve kurulumdan sorumlu değildir.

Cihazın bu belgede açıklandığı şekilde kurulumundan ve bakımından cihazın sahibi sorumludur. Rutin bakım ve onarım prosedürleri TRUE'nun garantisi kapsamında değildir.

### Cihaz Özellikleri

Cihazınız hakkında bilmeniz gereken bazı şeyler şunlardır:

- Cihaz, ISO İklim Sınıfı 5 [104°F (40°C) sıcaklık, %40 bağıl nem] uyarınca IEC için test edilmiştir.
- Doğru çalışması için, ortam sıcaklıkları 60°F'den (15,5°C) az ve 104°F'den (40°C) yüksek olmamalıdır.
- Sıcaklık kontrolü 5°C'nin (41°F) üzerine ayarlandığında, cihaz potansiyel olarak tehlikeli gıdaların saklanması ve/veya sergilenmesi için uygun değildir.
- Seri etiketinde aksi belirtilmedikçe, cihaz dış mekanda kullanıma uygun değildir.
- Cihaz, basınçlı yıkayıcı veya hortumun kullanılabileceği bir alan için uygun değildir.
- Cihazı her zaman kendi özel elektrik devresine takın!
- Uzatma kabloları veya adaptör fişleri **KULLANMAYIN.**
- Cihazınızı elektriğe bağlamadan önce, gelen voltajın ( $\pm 5\%$ ) ve amperin cihazın seri etiketindeki çalışma değerleri ile eşleştiğini doğrulayın. Uygun olmayan gelen voltajı veya amperi hemen düzeltin. Seri etiketinin konumu modele göre değişir.
- Cihazınızı güç kaynağına bağlamadan önce, güç kaynağının doğru şekilde topraklandığını doğrulayın. Güç kaynağı topraklanmamışsa hemen düzeltin.
- Kurulum yerinin cihaz için yeterli boşluk ve yeterli hava akışı sağlayacağından emin olun. Bkz. "Boşluklar" (s. 9).
- Tüm uyarıları ve bakım talimatlarını okuyun ve bunlara uyun. Bunun yapılmaması hasara neden olabilir ve cihazınızın garantisini geçersiz kılabilir.



## Cihazınız ve Kurulum Gereklilikleri Hakkında (devam)

### Boşluklar

#### ! İKAZ!



**Havalandırma yetersiz ise garanti geçersizdir.**

Havalandırma amacıyla cihazınızın çevresinde gerekli boşlukların bulunduğundan emin olun. Cihaz mahfazasındaki veya cihazın bulunduğu yapıdaki tüm havalandırma açıklıklarını engellerden uzak tutun.

MODEL	ÜST	YANLAR	ARKA
TAC-27K	8" (203,2 mm)	0" (0 mm)	3" (76,2 mm)

## Cihazınız ve Kurulum Gereklilikleri Hakkında (devam)

### Recommended Operating Conditions

#### ❗ KULLANICI EYLEMİ!



Cihazın arkasında ve üstünde uygun açıklık olup olmadığını kontrol edin Cihazın arkasında 3" (77 mm) ve cihazın üzerinde 8" (203 mm) boşluk olması gerekir.

- Doğrudan güneş ışığına maruz bırakmayın.
- Cihaza hava iten veya cihazdan hava çeken HVAC besleme veya dönüş havası menfezleri yok.
- Tavan vantilatörü yok.
- Kapı girişi yok.
- Cihazı önden arkaya ve yandan yana dengeleyin.
- Maksimum ortam koşulları 23,8°C (75°F) veya seri etiketinde belirtildiği gibi ve 55% bağıl nem.
- Cihazı hava akımı olmayan bir alana yerleştirin.
- Cihazın etrafındaki aşırı hava akışı, cihazın iç hava akışını (hava perdesi) etkileyebilir.

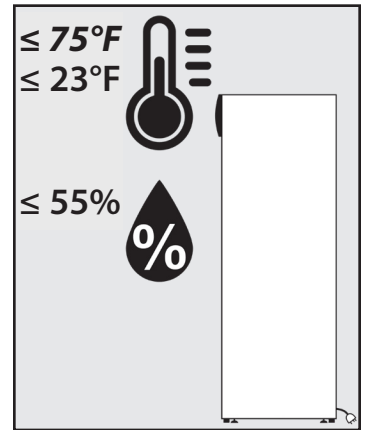
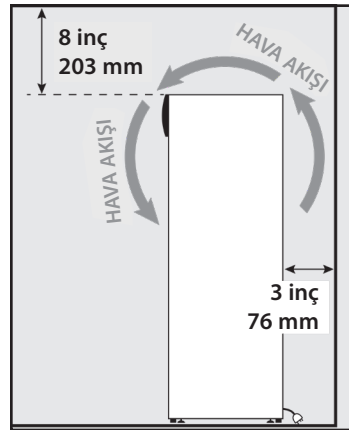
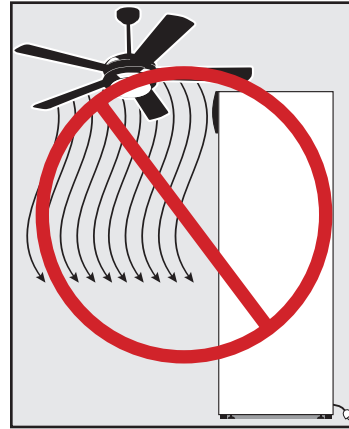
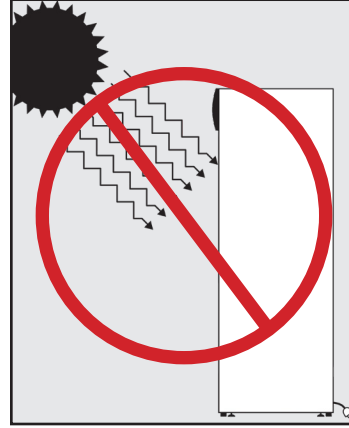
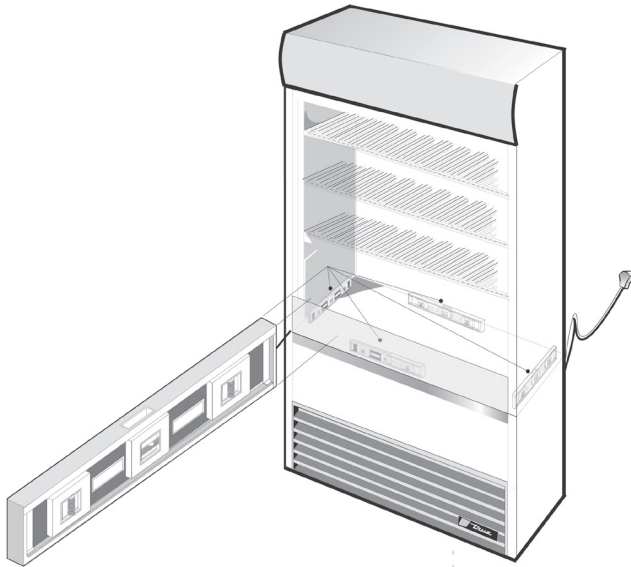

## Cihazınız ve Kurulum Gereklilikleri Hakkında (devam)

### Elektrik Gereklilikleri

#### ! KULLANICI EYLEMİ!



Bağlantı şemasının bir kopyasını aşağıdaki adreste seri numarasıyla arama yaparak bulabilirsiniz  
[truemfg.com/support/serial-number-lookup](http://truemfg.com/support/serial-number-lookup).

#### Kablo ölçüğü tablosu (115V)

115 Volt	Yükün Merkezine Feet cinsinden Mesafe												
AMPER	20	30	40	50	60	70	80	90	100	120	140	160	
2	14	14	14	14	14	14	14	14	14	14	14	14	
3	14	14	14	14	14	14	14	14	14	14	14	12	
4	14	14	14	14	14	14	14	14	14	12	12	12	
5	14	14	14	14	14	14	14	12	12	12	10	10	
6	14	14	14	14	14	14	12	12	12	10	10	10	
7	14	14	14	14	14	12	12	12	10	10	10	8	
8	14	14	14	14	12	12	12	10	10	10	8	8	
9	14	14	14	12	12	12	10	10	10	8	8	8	
10	14	14	14	12	12	10	10	10	10	8	8	8	
12	14	14	12	12	10	10	10	8	8	8	8	6	
14	12	12	12	10	10	10	8	8	8	6	6	6	
16	12	12	12	10	10	8	8	8	8	6	6	6	
18	12	12	10	10	8	8	8	8	8	8	8	5	
20	12	12	10	10	8	8	8	6	6	6	5	5	
25	10	10	10	8	8	6	6	6	6	5	4	4	
30	10	10	8	8	6	6	6	6	5	4	4	3	

#### Kablo ölçüğü tablosu (230V)

230 Volt	Yükün Merkezine Feet cinsinden Mesafe												
AMPER	20	30	40	50	60	70	80	90	100	120	140	160	
5	14	14	14	14	14	14	14	14	14	14	14	14	
6	14	14	14	14	14	14	14	14	14	14	14	12	
7	14	14	14	14	14	14	14	14	14	14	12	12	
8	14	14	14	14	14	14	14	14	14	12	12	12	
9	14	14	14	14	14	14	14	14	12	12	12	10	
10	14	14	14	14	14	14	14	12	12	12	10	10	
12	14	14	14	14	14	14	12	12	12	10	10	10	
14	12	12	12	12	12	12	12	10	10	10	8	8	
16	12	12	12	12	12	12	10	10	10	8	8	8	
18	12	12	12	12	12	10	10	10	8	8	8	8	
20	12	12	12	12	10	10	10	10	8	8	8	8	
25	10	10	10	10	10	10	10	8	8	6	6	6	
30	10	10	10	10	10	8	8	8	6	6	6	6	

### Elektrik Tesisatı ve Güvenlik

#### NEMA Fiş Konfigürasyonları

#### YALNIZCA 60 HZ KULLANILIR!

TRUE, gösterilen bu tür NEMA fişlerini kullanır. Uygun priziniz **YOKSA**, lisanslı bir elektrikçinin kontrol ederek doğru güç kaynağını kurmasını sağlayın.



115/60/1  
NEMA-5-15R



115/208-230/1  
NEMA-14-20R



115/60/1  
NEMA-5-20R



208-230/60/1  
NEMA-6-15R

#### Yalnızca Uluslararası (IEC) Fişler

Uluslararası cihazlar, kurulum gerektirecek bir elektrik kablosuyla birlikte verilebilir. Cihazı bir güç kaynağına bağlamadan önce bu kabloyu takın.

#### İKAZ >

Uluslararası fiş konfigürasyonları ülkeye ve voltaja göre farklılık gösterir.

#### Kurulum

Elektrik kablosunu yerine kilitlemeye kadar cihazın prizine tam olarak oturtun. Bkz. şek. 1.

#### Çıkarma

Kırmızı düğmeye basın. Bkz. şek. 2.

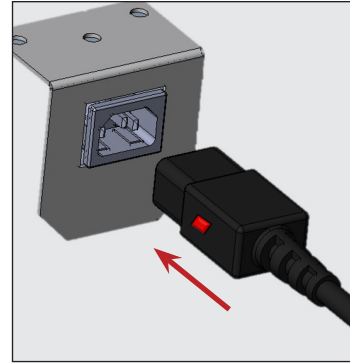



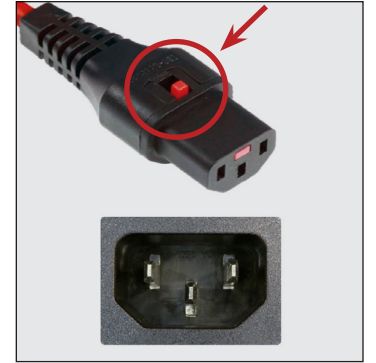



Şekil 1. Elektrik kablosunu yuvaya tam olarak sokun.



Şekil 2. Fişi çıkarmak için kırmızı düğmeye basın.

## Kurulum ve Ayarlar

## Kurulum ve Ayarlar

⚠ UYARI!	
	<b>Cihaz sahibi</b> , Kişisel Koruyucu Ekipman (KKE) Tehlike Değerlendirmesi yapmaktan ve bakım ve temizlik prosedürleri sırasında yeterli korumayı sağlamaktan <b>sorumludur</b> .
	Kurulum ve servis sırasında <b>uygun aletler</b> , güvenlik ekipmanı ve KKE <b>kullanın</b> .
	
	<b>Keskin kenarlar!</b> Kesilmeleri önlemek için cihazı taşırken, kurarken, temizlerken, servis ve bakımını yaparken dikkatli olun. Cihazın altına uzanırken veya metal parçaları tutarken dikkatli olun. Parmaklarınızı cihaz kapıları ve çevresindeki cihazlar arasındaki boşluk gibi sıkışma noktası alanlarından uzak tutun. Yakında çocuklar varken kapıları kapalı tutun.
	<b>Elektrik çarpması veya yanma riski!</b> Bir elektronik kumandasının kapatılması veya sıcaklık kontrollerinin 0'a (kapalı konum) ayarlanması tüm bileşenlerin gücünü kesmez. Kurulum veya servis işleminden önce cihazın fişini çekin veya güç kaynağını kapatın.
	<b>Devrilme tehlikesi!</b> Cihaz ambalajından çıkarılırken, kurulurken veya taşınırken devrilme tehlikesi oluşturabilir. Uygun güvenlik önlemlerini alın. Devrilme emniyetlerinin kullanılması devrilme tehlikesini yalnızca azaltabilir (ortadan kaldıramaz). Çocukların çekmecelere, kapılara veya raflara tırmanmasına veya asılmasına asla izin vermeyin.
	<b>Ezilme veya kesilme tehlikesi!</b> Cihazın kasası açılırken, kurulurken, taşınırken veya bakımı yapılırken mesafenizi koruyun.

## Ambalajından çıkarma

ⓘ KULLANICI EYLEMİ!	
	<ul style="list-style-type: none"><li>Cihaz hasar görmüşse, tüm hasarı teslimat tutanağına not edin, derhal teslimatı yapan kargo şirketine beyanda bulunun ve TRUE ile iletişime geçin. <b>Cihazı kurmayın veya hizmete sokmayın.</b></li><li>Cihaz sırtüstü veya yan yatırılırsa, cihazı bir güç kaynağına takmadan önce, yatık şekilde kaldığı sürenin (dört (4) saate kadar) iki katı kadar dik konumda bıraktığınızdan emin olun. Bu süre dört (4) saati aşarsa, cihazı çalıştırmadan önce 24 saat dik konumda bırakın.</li></ul>

ⓘ İKAZ!	
	Kapısı kilitli cihazların anahtarları garanti paketinde yer almaktadır.

## Gerekli Aletler

Gerekli aletler aşağıdakileri içerir (ancak bunlarla sınırlı olmayabilir):

- Ayarlanabilir İngiliz anahtarı
- Yıldız tornavida

## Kurulum ve Ayarlar (devam)

### Prosedür

1. Dış ambalajı çıkarın (karton ve baloncuklu ambalaj veya Strafor köşe ve şeffaf plastik). Bkz. şek. 1. Gizli hasar olup olmadığını kontrol edin. **Yine bir hasar varsa hemen kargo firmasına beyanda bulunun.**

2. Ayarlanabilir bir İngiliz anahtarı ile, ahşap kızağı cihazın altına sabitleyen tüm nakliye civatalarını çıkarın. Bkz. şek. 2.

**İKAZ >** Ahşap kızağı çıkarmadan önce cihazı son konumuna mümkün olduğunca yaklaştırın. Bazı modellerde nakliye civatalarına erişmek için ön ve/veya arka ızgaranın/kapağın çıkarılması gerekebilir.

3. Dengeleme ayakları veya tekerlekleri **kullanılmıyacaksa**, cihazı ahşap kızaktan kaldırmak ve kızağı kenara koymak.

**İKAZ >** Cihazı tezgah üstlerinden, kapılardan, çekmecelerden veya ızgaralardan **KALDIRMAYIN.**

Dengeleme ayakları veya tekerlekleri **kullanılacaksa**, cihazı kızak üzerinde döndürün (bkz. şek. 3) ve sayfa #14 'teki kurulum talimatlarına bakın.



Şekil 1. Mevcut ambalajı çıkarın.

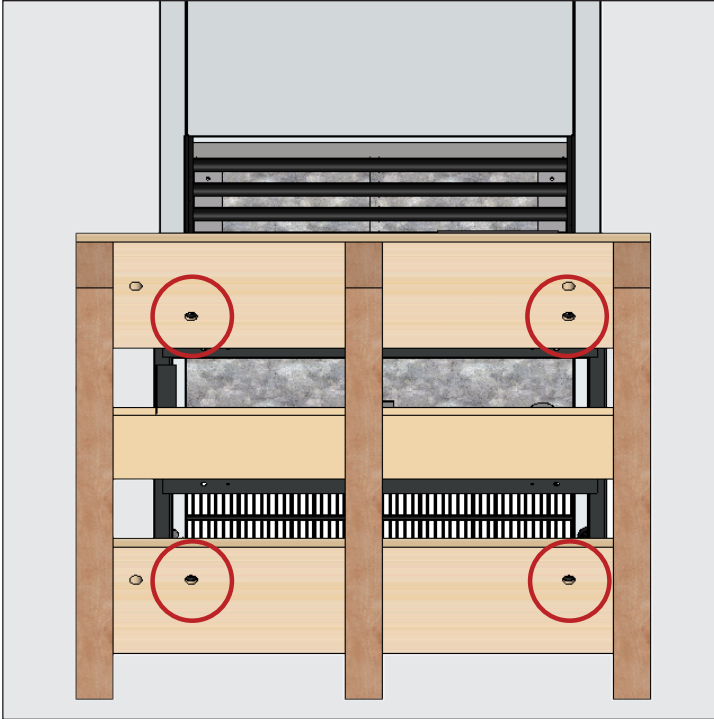

Şekil 2. Nakliye civatası konumları.



Şekil 3. Üniteyi kaldırırken tezgah üstü, kapı/çekmece veya ızgaraları kaldırma noktası olarak kullanmayın.

## Kurulum ve Ayarlar (devam)

### Cihaz Konumu

- Tahliye hortumunun veya hortumlarının tavaya yerleştirildiğinden emin olun.
- Fişi ve kabloyu soğutucunun arka alt kısmının içinden çıkarın (**TAKMAYIN**).
- Cihazı, asla uzatma kabloları kullanılmaması için güç kaynağına yeterince yakın yerleştirin.

### Tesviye Vidası, Ayak veya Tekerlek Montajı

#### ⚠ UYARI!



**Devrilme tehlikesi!** Cihazı dengeledikten sonra merkez tesviye vidalarının zemine tamamen temas ettiğinden **DAİMA** emin olun.

Cihazın dengelenmesine yardımcı olmak için dengeleme ayakları sağlanmıştır. Ayarlanabilir ayaklar, cihazın altında 6" (152 mm) boşluk sağlar. Tekerlekler cihaz hareketliliğini sağlar.

### Gerekli Aletler

Gerekli aletler aşağıdakileri içerir (ancak bunlarla sınırlı olmayabilir):

- Ayarlanabilir İngiliz anahtarı

### Prosedür – Tesviye Vidaları

Tesviye vidaları fabrikada takılmamışsa, cihazın tabanına erişerek, tesviye vidalarını çerçeve rayındaki veya cihaz tabanındaki dışlı deliklere takın. Bkz. şek. 1–3.

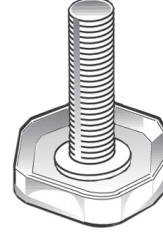

Şekil 1. Tesviye vidası.

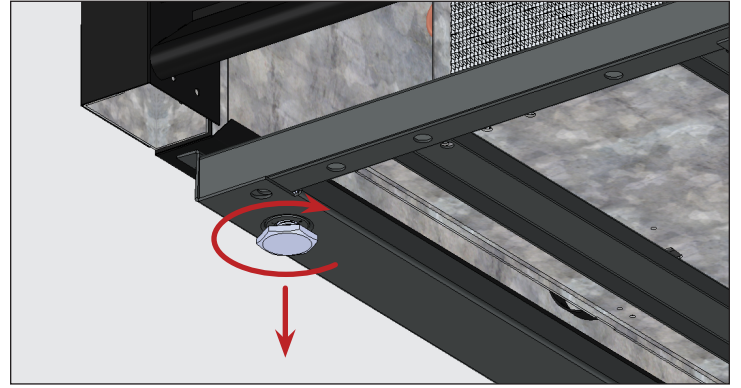

Şekil 2. Cihazı indirmek için tesviye vidalarını saat yönünde çevirin.

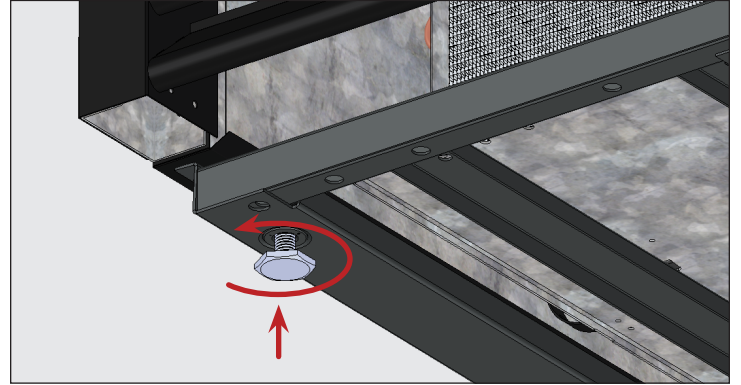

Şekil 3. Cihazı yükseltmek için tesviye vidalarını saat yönünün tersine çevirin.

## Kurulum ve Ayarlar (devam)

### Prosedür - Tekerlekler

1. Cihazın alt tarafındaki tekerlek bağlantı noktalarını bulun.
2. Ayarlanabilir bir anahtar ve birlikte gelen donanımla plaka tekerleklerini takın.

**İKAZ >** Cıvataları aşırı **SIKMAYIN**. Cihazın dengede olduğundan emin olun. Cihaz dengede değilse, cihazın alt ucunu yavaşça kaldırıp destekleyin ve tekerlek takozlarını kullanın.

- a. Montaj plakası ile cihazın alt kısmı arasında boşluk oluşturmak için tekerlek cıvatalarını gevşetin. Bkz. şek. 7a.
- b. Tekerlek takozlarını yerleştirin ve tekerlek cıvatalarını sıkın. Şekil 7b ve 6c'ye bakın
- c. Cihazı indirin ve dengede olduğundan emin olun Cihaz dengede olana dek işlemi tekrarlayın

**İKAZ >** Takozları çiftler halinde takın ve takozların tekerlek montaj cıvatalarına temas ettiğinden emin olun.

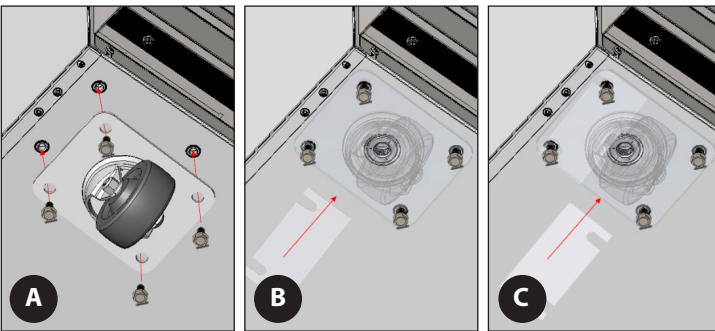
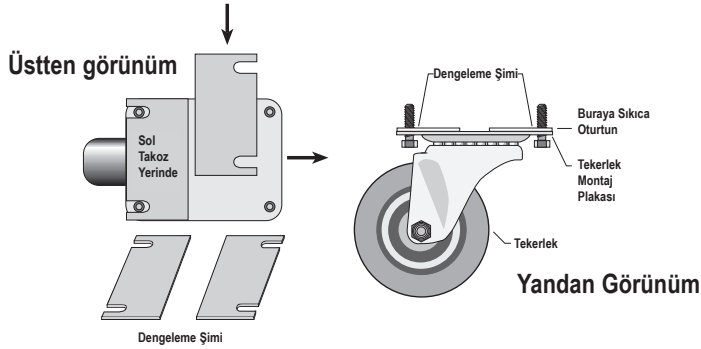

Şekil 7. Tekerlek takozlarını çiftler halinde takın.

## Kurulum ve Ayarlar (devam)

### Cihazı Dengeleme

#### ⚠ UYARI!



**Devrilme tehlikesi!** Cihazı dengeledikten sonra merkez tesviye vidalarının zemine tamamen temas ettiğinden DAİMA emin olun.

TRUE cihazınızın uygun şekilde hizalanması, çalışma başarısı için kritik öneme sahiptir (mobil olmayan cihazlar için). Dengeleme, etkili kondensat tahliyesini ve kapı çalışmasını etkiler.

Denge ayarı ve şimleme bilgileri için "Tesviye Vidası, Ayak veya Tekerlek Montajı" (sf. 14) bölümüne bakın.

#### Prosedür

Cihazı nihai kurulum konumuna yerleştirin. Ardından, cihazı önden arkaya ve yan yana dengeleyin. Bkz. şek. 1.

1. Su terazisini cihazın iç zemininde kapıların yanına yerleştirin (su terazisi cihazın önüne paralel olmalıdır). Cihazı dengeleyin.
2. Su terazisini cihazın iç arka kısmına yerleştirin (su terazisi cihazın arkasına paralel). Cihazı dengeleyin.
3. Su terazisini sol ve sağ iç zemine yerleştirin (su terazisi cihazın kenarlarına paralel). Cihazı dengeleyin.

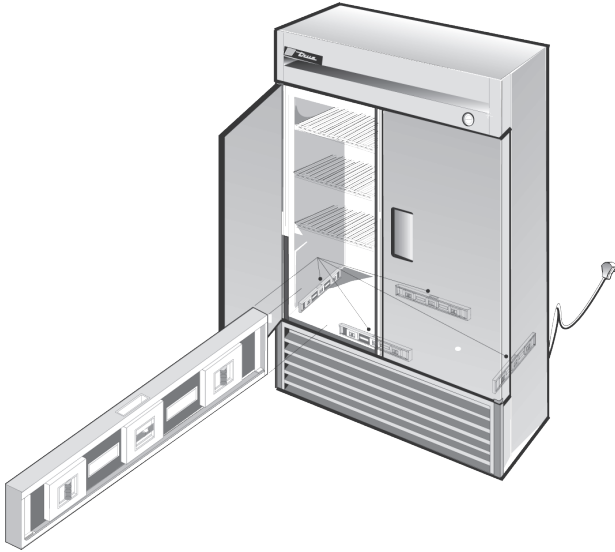

Şekil 1. İç zeminin çevresi boyunca seviyeyi ölçün.

### Cihazı Yere Sabitleme

#### ⓘ KULLANICI EYLEMİ!



Asfalt zeminler kimyasallara karşı hassastır. TRUE, zemini korumak için asfalt ile dolgu macunu arasında bir bant tabakası yerleştirilmesini önerir.

Aşağıdaki prosedür, mobil olmayan bir cihazın NSF standartları için yere sabitlenmesini açıklamaktadır. Bu, sizin uygulamanız için gerekli olmayabilir.

#### Prosedür

1. Cihazı nihai kurulum konumuna yerleştirin. Uygun havalandırmayı sağlamak için "Boşluklar" (s. 9) bölümüne göre arka ve yanlar arasında yeterli boşluk bıraktığınızdan emin olun.
2. Cihazı önden arkaya ve yandan yana dengeleyin. "Cihazı Dengeleme" (sf. 16) bölümüne bakın.
3. Zemine cihaz tabanının dış hatlarını çiziniz.
4. Cihazın ön tarafını kaldırın ve bloke edin.
5. Zemine, 3. adımda çizilen dış hattın ön kısmının 1/2" (13 mm) içine bir damla NSF onaylı dolgu macunu (aşağıdaki listeye bakın) uygulayın. Dolgu macunu damlası, cihaz dolgu macununun üzerine indirildiğinde tüm cihaz yüzeyini kaplayacak kadar kuvvetli olmalıdır.
6. Cihazın arka tarafını kaldırın ve bloke edin.
7. Diğer üç taraftan zemine 5. adımda belirtildiği gibi dolgu macunu uygulayın.
8. Cihazın her tarafından zemine sabitlendiğinden emin olmak için cihazı inceleyin.

#### NSF Onaylı Dolgu Macunları

- 3M #ECU800 Kalafat
- 3M #ECU2185 Kalafat
- 3M #ECU1055 Damla
- 3M #ECU1202 Damla
- Armstrong Cork – Kauçuk Kalafat
- Products Research Co. #5000 Kauçuk Kalafat
- G.E. Silikon Yapıştırıcı
- Dow Corning Silikon Yapıştırıcı



## Kurulum ve Ayarlar (devam)

### Tel Raf Montajı

#### ⚠ UYARI!

**Rafların aşırı yüklenmesi, yanlış takılması veya yanlış yüklenmesi** raf arızasına neden olabilir ve cihazın çalışmasını olumsuz etkileyerek cihaz hasarına, ürün hasarına veya kişisel yaralanmalara yol açabilir.

Raf klipslerini takarken **pense veya herhangi bir sıkma aleti KULLANMAYIN**. Raf klipslerinin herhangi bir şekilde değiştirilmesi raflarda dengesizliğe yol açabilir.



### Montaj İpuçları

- Herhangi bir rafı takmadan önce **tüm** raf klipslerini takın.
- Alt raftan başlayın ve yukarı doğru çıkın.
- Rafın arkasını daima öndekilerden önce arka klipslerin üzerine yerleştirin.

### Prosedür

- Raf klipslerini raf dikmelerine takın. Bkz. şek. 1.
- Klipsin alt kısmını yukarı itin. Bkz. şek. 2.  
**İKAZ >** Doğru montaj için raf klipsinin altını sıkıştırmanız veya bükmeniz gerekebilir. Düz raflar için dört raf klipsini de zeminden eşit uzaklıkta konumlandırın
- Raf klipsinin gevşek olmadığından veya raf dikmesinden çıkmayacağından emin olun. Şekil 3 ve 4'e bakın
- Rafları, çapraz destek çubukları aşağı bakacak şekilde raf klipslerinin üzerine yerleştirin.  
**İKAZ >** Tüm raf köşelerinin düzgün şekilde oturduğundan emin olun.

### Raf Ayarı

Raflar müşteri uygulamasına göre ayarlanabilir. Bu kabin, 47lb/ft<sup>2</sup>'lik (230kg/m<sup>2</sup>) IEC Raf Ağırlığı Kapasitesini karşılar.



Şekil 1. Raf klipsinin üst tırnağının takılması.



Şekil 2. Raf klipsinin alt tırnağı sıkıca oturacaktır.



Şekil 3. Takmak için raf klipsinin altını sıkmanız veya bükmeniz gerekebilir.



Şekil 4. Takılmış raf klipsi

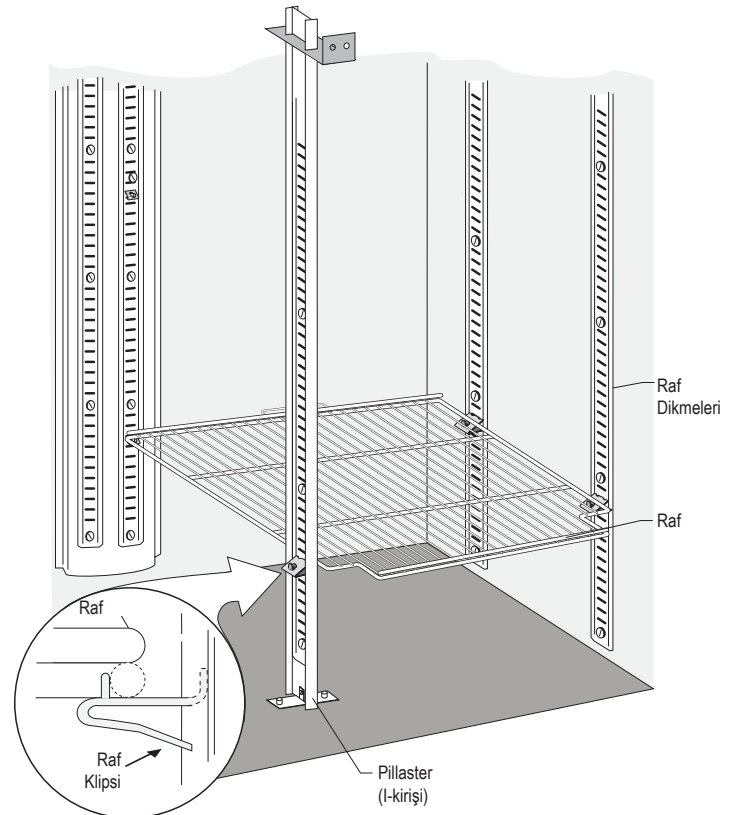

## Kurulum ve Ayarlar (devam)

### Konsol Raf Montajı



#### UYARI!



Rafların aşırı yüklenmesi, yanlış takılması veya yanlış yüklenmesi raf arızasına neden olabilir ve cihazın çalışmasını olumsuz etkileyerek cihaz hasarına, ürün hasarına veya kişisel yaralanmalara yol açabilir.



#### KULLANICI EYLEMİ!



True, montaj kolaylığı açısından önce alt rafın takılmasını önerir.

### Prosedür

1. Raf desteklerini cihazın arka köşelerinde bulunan raf dikmelerine geçirin. Şekil 1 ve 2'e bakın



Şekil 1. Raf desteğini raf dikmelerine geçirin.

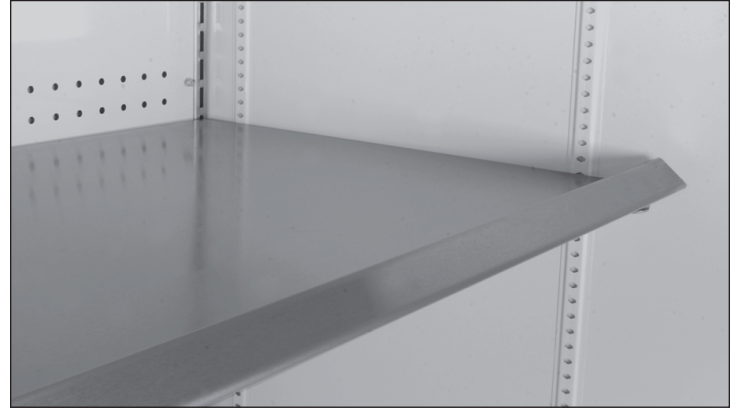

Şekil 2. Takılmış olan konsol rafı.

## Kurulum ve Ayarlar (devam)

### Ürün Kimlik Bandı Montajı

#### Prosedür

1. Tel rafı ters çevirin. Rafın arkası öne gelir. Bkz. şek. 1.
2. Daha geniş şerit açıklığı önde olacak şekilde ürün kimlik şeridini rafa takın. Şekil 2 ve 3'e bakın
3. Etiketleri ürün kimlik şeridine takın. Bkz. şek. 4.



Şekil 1. Rafı ters çevirin.

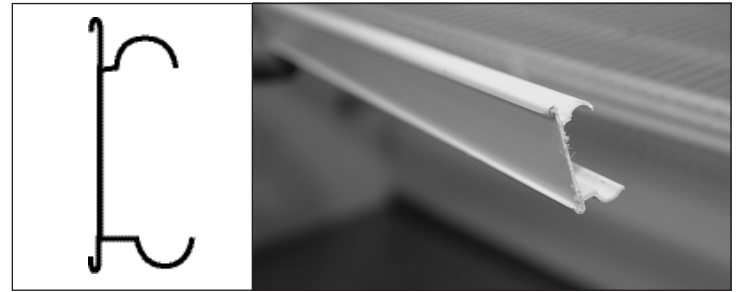

Şekil 2. Ürün kimlik şeridini geniş tarafı altta olacak şekilde rafa takın.



Şekil 3. Ürün kimlik şeridini takın.



Şekil 4. Ürün etiketlerini ürün kimlik şeridine takın.

## Cihazın Çalıştırılması

## Cihazın Çalıştırılması

## ⚠ UYARI – BOZULMA!



Tüm gıda maddeleri için güvenli bekleme sıcaklığı seviyelerinin sağlanmasından yalnızca sahibi sorumludur. Bunun yapılmaması, güvenli olmayan gıda ürünleriyle sonuçlanabilir. Cihazınızdaki ürünlerin kaybolması veya bozulması garanti kapsamı dışındadır. Aşağıdaki önerilen kurulum prosedürlerine ek olarak, çalıştığını doğrulamak için cihazı kullanmadan önce 24 saat çalıştırın.



## Çalıştırma

## ! KULLANICI EYLEMİ!



Ürünü yüklemeye başlamadan önce, doğru çalıştığını doğrulamak üzere TRUE cihazınızı 24 saat boş çalıştırın. Unutmayın, fabrika garantimiz ürün kaybını **KAPSAMAZ!**

- Cihaz satın alındığında kompresör çalışmaya hazırdır. Tek yapmanız gereken cihazın fişini prize takmaktır.
- TRUE cihazınızın içinde hava akışının iyi olması önemlidir. Ürünün yanlara veya arka duvara baskı yapmasını ve evaporatör muhafazasının 4" (101,6 mm) yakınına gelmemesine dikkat edin. Ürün sıcaklıklarının eşit olması için, evaporatör serpantininden çıkan soğutulmuş hava cihaz içinde dolaşmalıdır.
- Kumandanın fazla kurcalanması servis güçlüklerine yol açabilir. Sıcaklık kumandasının değiştirilmesi gerekirse, yedek parçayı TRUE satıcınızdan veya tavsiye edilen servis acentesinden sipariş ettiğinizden emin olun.
- Bu cihaz çalıştırılmadan önce tüm kapaklar ve erişim panelleri yerinde ve uygun şekilde sabitlenmiş olmalıdır.

## Cihazın Çalıştırılması (devam)

### Sıcaklık Kontrolü ve Aydınlatma Anahtarının Konumu

Lamba sembolü , aydınlatma anahtarının yaklaşık konumunu gösterir.

Elektronik sıcaklık göstergesi, bir aydınlatma anahtarı görevi görebilir.

Lambayı kontrol etmek için yukarı oka  M basın.

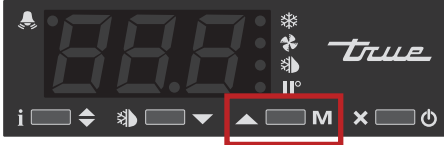

#### Aydınlatma Düğmesi

Üst hava akımı peteğinin arkasında.

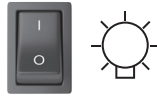

#### Mekanik Sıcaklık Kontrolü I

Arka duvarın içinde, sol altta.



#### Dijital Göstergeli Elektronik Sıcaklık Kontrolü

Arkada ya ön alttaki havalandırma ızgarasının arkasına monte edilir.

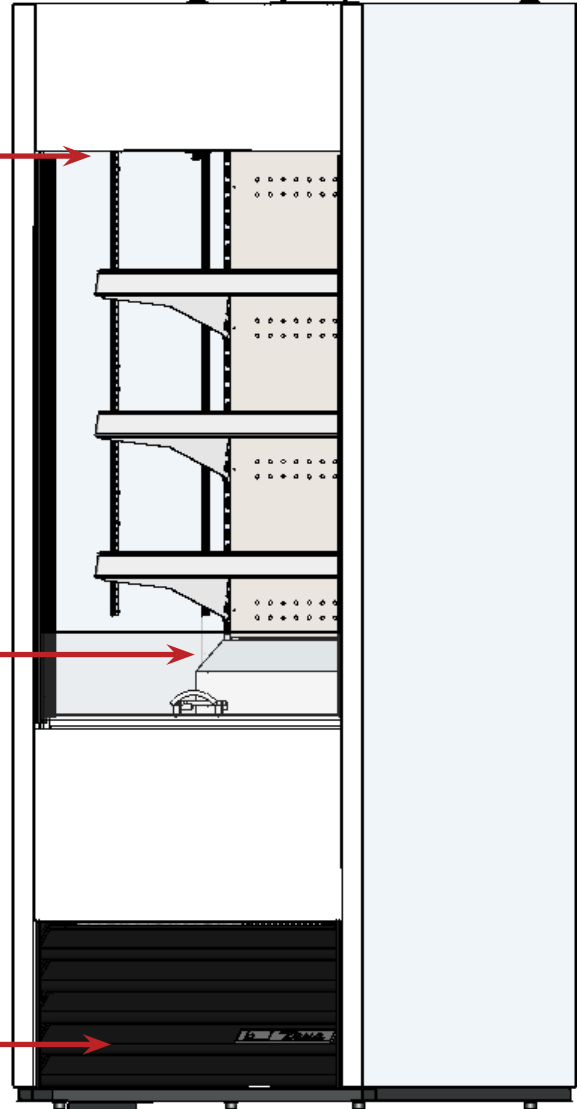

## Cihazın Çalıştırılması (devam)

### Genel Çalışma Sırası — Buzdolabı ve Dondurucu Cihazlar

#### ! KULLANICI EYLEMİ!



Bir cihazın sıcaklık kontrol ayarı veya genel çalışma sırası hakkında daha fazla bilgi için lütfen [truemfg.com/service-manuals/sequence-of-operation](https://truemfg.com/service-manuals/sequence-of-operation) adresindeki kaynak kitaplığımızdaki Sıcaklık Kontrol Ayarı—Çalışma Sırası Kılavuzuna bakın veya **QR kodunu** tarayın.

Cihazın fişi prize takıldığında:

- Cam kapılı modellerde iç ışıklar yanacaktır (Sıcaklık Kontrolü ve Aydınlatma Anahtarının Konumu, bkz. sf. 21).
- Dijital ekranlı bir elektronik gösterge yanacaktır (varsa).
- Kompresör ve/veya evaporatör fan(lar)ı çalışmadan önce kısa bir gecikme olabilir. Bu gecikme zamana veya sıcaklığa göre belirlenebilir ve en az 6 dakika sürecektir bir ilk buz çözme işleminin sonucu olabilir.
- Sıcaklık kontrolü/termostat, kompresör ve evaporatör fan(lar)ını birlikte açıp kapatabilir. Evaporatör serpantininde don ve buz birikmesi olmamasını sağlamak için her cihaz için buz çözme işlemi gerekir. Buz çözme, bir buz çözme zamanlayıcısı veya elektronik kontrol tarafından başlatılır.

**İSTİSNA** – TSID, TDBD, TCGG ve TMW Modellerinde evaporatör fan(lar)ı bulunmaz.

- Sıcaklık kontrolü/termostat, ürün sıcaklığını DEĞİL, evaporatör serpantin sıcaklığını veya hava sıcaklığını algılar.
- Bir analog termometre, dijital termometre veya elektronik kontrol ekranı, ürün sıcaklığını DEĞİL, yukarı ve aşağı sıcaklıkların soğutma döngüsü dalgalanmalarını yansıtabilir. **Bir cihazın çalışmasını belirlemenin en doğru yöntemi, ürün sıcaklığını doğrulamaktır.**
- Mekanik sıcaklık kontrollerine sahip buzdolapları, her kompresör kapalı döngüsünde buz çözecektir.
- Mekanik sıcaklık kontrollerine sahip dondurucular, bir buz çözme zamanlayıcısı tarafından belirlenen başlatma süresine göre buz çözecektir.

**İSTİSNA** – TFM, TDC, THDC ve TMW Modellerinde manuel buz çözme yapılmalıdır. Bu manuel buz çözme sıklığı, cihazın kullanımına ve ortam koşullarına bağlı olacaktır.

- Dijital göstergeli bir elektronik kontrolde (varsa), buz çözme sırasında **dEF** görülecektir.

#### İKAZ >

Bir buz çözme işlemi sona erdikten sonra ekranda sıcaklık gösterilmeden önce kısa bir gecikme olabilir ve bunun yerine bir soğutma döngüsü sırasında **dEF** gösterilebilir.

- Analog veya dijital termometreli modeller buz çözme sırasında normalden daha yüksek sıcaklıklar gösterebilir.
- Bir buzdolabı, buz çözme sırasında serpantini temizlemek için evaporatör fanlarını kullanacaktır.

**İSTİSNA** – TSID, TDBD ve TCGG modellerinde evaporatör fan(lar)ı bulunmaz.

- Bir dondurucu, buz çözme sırasında evaporatör serpantinini temizlemek için ısıtıcılar kullanacaktır.

#### İKAZ >

Evaporatör serpantin ısıtıcısına ve tahliye borusu ısıtıcısına sadece buz çözme sırasında enerji verilir. Buz çözme, belirli bir evaporatör serpantin sıcaklığına ulaşıldığında veya belirli bir süre sonunda sonlandırılır.

## Bakım ve Servis

## Bakım ve Servis

⚠ UYARI!	
	<ul style="list-style-type: none"><li>Cihazın kurulumunu ve bakımını <b>yalnızca kalifiye teknisyenler</b> yapmalıdır. Kalifiye bir teknisyen bulma konusunda yardım için lütfen <a href="https://truemfg.com/support/service-locator">truemfg.com/support/service-locator</a> adresindeki Servis Şirketi Bulucumuzu ziyaret edin.</li><li>Bakım veya servis sırasında onaylı uygulamalara göre <b>tüm tesisatları (gaz, elektrik, su) kapatın ve kilitleyin.</b></li></ul>
  	<p><b>Cihaz sahibi, Kişisel Koruyucu Ekipman (KKE) Tehlike Değerlendirmesi</b> yapmaktan ve bakım ve temizlik prosedürleri sırasında yeterli korumayı sağlamaktan <b>sorumludur.</b></p> <p>Kurulum ve servis sırasında uygun aletler, güvenlik ekipmanı ve KKE kullanın.</p>
	<p><b>Keskin kenarlar!</b></p> <ul style="list-style-type: none"><li>Kesilmeleri önlemek için buz makinesini taşıırken, kurarken, temizlerken, servis ve bakımını yaparken dikkatli olun. Buz makinesinin altına uzanırken veya metal bileşenleri tutarken dikkatli olun.</li><li>Cihaz kapıları ile çevresindeki dolaplar arasındaki boşluk gibi sıkışma noktası alanlarından uzak durun. Yakında çocuklar varken kapıları kapalı tutun.</li></ul>

⚠ UYARI!	
	<p><b>Elektrik çarpması veya yanma riski!</b></p> <ul style="list-style-type: none"><li>Bir elektronik kumandasının kapatılması veya sıcaklık kontrollerinin 0'a (kapalı konum) ayarlanması <b>tüm bileşenlerin gücünü kesmez.</b> Kurulum veya servis işleminden önce cihazın fişini çekin veya güç kaynağını kapatın.</li><li>Cihazı basınçlı yıkayıcı veya hortumla <b>TEMİZLEMİYİN.</b></li></ul>
	<p><b>Yanıcı soğutucu/yalıtım kullanılmıştır!</b> Yanlış parçalar veya yanlış servis nedeniyle olası tutuşma riskini en aza indirmek ve operatörün sağlık ve güvenliğini sağlamak için lisanslı bir servis sağlayıcıya bakım yaptırın.</p>
	<p><b>Ezilme veya kesilme tehlikesi!</b> Cihazın kasası açılırken, kurulumun, taşınırken veya bakımı yapılırken mesafenizi koruyun.</p>
	<p><b>Kaygan Yüzeyler!</b> Yanlış tahliyeden kaynaklanan nem, cihazın yakınında kaygan yüzeyler oluşturabilir. Müşterilerinizi kaygan yüzeyler konusunda derhal uyararak ve yüzeyi kurutmak sizin sorumluluğunuzdur. Tüm ıslak zemin alanları ıslak zemin levhası ile işaretlenmelidir.</p>

## Bakım ve Servis (devam)

### ! KULLANICI EYLEMİ!



- Ek bakım talimatları için lütfen [truemfg.com](http://truemfg.com) adresindeki medya merkezini ziyaret edin.
- Tüm cihaz ayarlamaları, cihazın dengede olduğu ve uygun şekilde desteklendiği doğrulandıktan **SONRA** yapılmalıdır.

### ! İKAZ!



Cihazın sahibi, kurulum kılavuzunda açıklandığı şekilde cihazın bakımından sorumludur. Rutin bakım ve onarım prosedürleri TRUE'nun garantisi kapsamında değildir.

### Bileşen Değişirme

- Bileşenleri, şekil 1'de gösterilenler gibi orijinal ekipman üreticisi (OEM) bileşenleriyle değiştirin. OEM parçalar, yanlış parçalar nedeniyle olası tutuşma riskini en aza indirir. OEM olmayan bileşenlerin kullanılması TRUE'nun garantisini geçersiz kılabilir.
- Yanlış parçalar veya yanlış servis nedeniyle olası tutuşma riskini en aza indirmek ve operatörün sağlık ve güvenliğini sağlamak için lisanslı bir servis sağlayıcıya bakım yaptırın.



Şekil 1. OEM parçaları örneği.



**Bakım ve Servis (devam)****Önerilen Bakım**

Aşağıdaki önerilen bakım görevlerine ve sıklıklarına bakın. Kurulumunuza bağlı olarak bazı görevlerin daha sık yapılması gerekebilir.

Bakım Görevleri	Aylık	Üç ayda bir	Yıllık
Cihazın ürün sıcaklığını koruduğunu doğrulayın.	X	X	X
Elektrik kablosunda hasar olup olmadığını kontrol edin; hasarlıysa hemen değiştirin.	X	X	X
Elektrik kablosunun duvar prizine tam olarak takılı olduğunu doğrulayın			X
Cihazın ve bileşenlerinin (tekerlekler, kapılar ve menteşeler gibi) genel durumunu inceleyin.	X	X	X
Tüm hareketli parçaların (fan motorları, kapılar ve kapı kabloları gibi) çalıştığını doğrulayın.			X
Tüm contaların fiziksel durumunu kontrol edin; contaların doğru sızdırmazlık sağladığını doğrulayın.		X	X
Lambaları, lamba tutucu bağlantılarını, LED modüllerini ve LED modülü bağlantılarını kontrol edin.	X	X	X
Tüm kondenser serpantinlerini (ön ve arka) toz ve birikinti açısından kontrol edin; varsa, kalıntıları temizleyin.	X	X	X
Tüm kondenser serpantinlerinin ve evaporatör serpantinlerinin fiziksel durumunu kontrol edin; serpantin kanatçıklarını gerektiği gibi düzeltin.		X	X
Tüm evaporatör serpantinlerini toz ve birikinti açısından kontrol edin; varsa, kalıntıları temizleyin.		X	X
Tahliye hattında birikinti bulunmadığından emin olun.		X	X



## Bakım ve Servis (devam)

### Kondenser Serpantini Temizliği

⚠ UYARI!	
  	<p><b>Cihaz sahibi</b>, Kişisel Koruyucu Ekipman (KKE) Tehlike Değerlendirmesi yapmaktan ve bakım ve temizlik prosedürleri sırasında yeterli korumayı sağlamaktan <b>sorumludur</b>.</p> <p>Kurulum ve servis sırasında uygun aletler, güvenlik ekipmanı ve KKE kullanın.</p>
	<p><b>Elektrik çarpması veya yanma riski!</b></p> <ul style="list-style-type: none"><li>Kurulum veya servis işleminden önce cihazın fişini çekin veya güç kaynağını kapatın.</li><li>Cihazı basınçlı yıkayıcı veya hortumla <b>TEMİZLEMİYİN</b>.</li></ul>
	<p><b>Keskin kenarlar!</b> Serpantin kanatçıkları keskindir ve metal bileşenlerin kenarları keskin olabilir. Kesilmeleri önlemek için cihazı taşıırken, kurarken, temizlerken, servis ve bakım yaparken dikkatli olun.</p>
	<p><b>Göz yaralanması riski!</b> Havadaki toz ve birikintiler göz yaralanmasına neden olabilir. Göz koruması önerilir.</p>

ⓘ İKAZ!	
	<p>Kondenser serpantininin temizliği garanti kapsamında değildir!</p>

#### Gerekli Aletler

Gerekli aletler aşağıdakileri içerir (ancak bunlarla sınırlı olmayabilir):

- Phillips tornavida veya uç sürücüsü
- 1/4" (6.35 mm) somun anahtarı
- 3/8" (6.35 mm) somun anahtarı
- Sert kıllı fırça
- Basınçlı hava deposu
- Elektrikli süpürgesi
- El feneri
- Göz koruması
- Eldivenler

#### Prosedür

1. Cihazın elektriğini kesin.
2. Ön panjurlu ızgarayı cihazdan çıkarın. Bkz. şek. 1 ve 2.
3. Sert kıllı bir fırça ile ön kondenser serpantini kanatçıklarında biriken kiri dikkatlice temizleyin.
4. Serpantin yüzeyindeki kir temizlendikten sonra, serpantinin içini görebildiğinizi doğrulamak için bir el feneri kullanın ve kondenser fan kanadının dönmesini gözlemleyin.  
  
Görüş açıksa, panjurlu ızgarayı yeniden takın, cihazı elektriğe bağlayın ve çalıştığını doğrulayın. Kir görüşü engellemeye devam ediyorsa 5. adıma geçin.
5. Kondenser taban civatalarını çıkarın.
6. Kondenser serpantin braketlerini (varsa) çıkarın.
7. Yoğuşma cihazını dikkatlice dışarı kaydırın (boru bağlantıları esnekler). Temizlenene kadar serpantinin içinden yavaşça basınçlı hava veya CO<sub>2</sub> üfleyin.
8. Yoğuşmalı cihaz alanının etrafındaki ve arkasındaki pislikleri dikkatlice süpürün.
9. Serpantin braketlerini (varsa) yeniden takın. Ardından, kompresör tertibatını dikkatlice yerine kaydırın ve yerine vidalayın.
10. Panjurlu ızgarayı yeniden takın, cihazı elektriğe bağlayın ve çalıştığını doğrulayın.

**Bakım ve Servis (devam)**

**Şekil 1.** Havalandırma ızgarasının yanlarındaki vidaları çıkarın

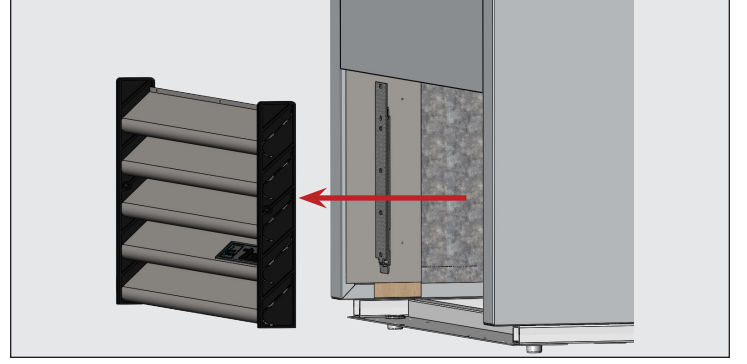

**Şekil 2.** Havalandırma ızgarasını çıkarmak için çekin.

## Bakım ve Servis (devam)

### Ek Bilgiler

Herhangi bir sorunuz varsa, lütfen yerel TRUE Üretim Servis Departmanınız ile iletişime geçin. Lokasyonlar ve iletişim bilgileri için ön kapağa bakın.

- Kondenser serpantininin önüne herhangi bir filtre malzemesi **KOYMAYIN**.

### Genel Yüzey Bakımı ve Temizliği

⚠ UYARI!	
 	<b>Elektrik çarpması veya yangın riski!</b> Cihazı basınçlı yıkayıcı veya hortumla <b>TEMİZLEMİYİN</b> .
	<b>Kaygan Yüzeyler!</b> Yanlış tahliyeden kaynaklanan nem, cihazın yakınında kaygan yüzeyler oluşturabilir. Müşterilerinizi kaygan yüzeyler konusunda derhal uyarmak ve yüzeyi kurutmak sizin sorumluluğunuzdur. Tüm ıslak zemin alanları ıslak zemin levhası ile işaretlenmelidir.
 	<b>Cihaz sahibi, Kişisel Koruyucu Ekipman (KKE) Tehlike Değerlendirmesi</b> yapmaktan ve bakım ve temizlik prosedürleri sırasında yeterli korumayı sağlamaktan <b>sorumludur</b> . Kurulum ve servis sırasında <b>uygun aletler</b> , güvenlik ekipmanı ve KKE <b>kullanın</b> .

### Contalar

- Contaları ılık sabunlu suyla temizleyin.
- Contayı kazımak için keskin aletler veya bıçaklar **KULLANMAYIN**.
- Tam etkili temizlik ürünlerinden kaçının.

### İç kısmı

- Kokuyu azaltmak için iç yüzeyleri hafif bir kabartma tozu ve su çözeltisiyle temizleyin; Sert veya aşındırıcı temizleyiciler **KULLANMAYIN**.
- Plastik veya toz kaplı parçaları temizlemek için ılık sabunlu su kullanın Paslanmaz çelik temizleyiciler veya benzeri çözücüler **KULLANMAYIN**.

### Dış kısmı

- Plastik veya toz kaplı parçaları temizlemek için ılık sabunlu su kullanın Paslanmaz çelik temizleyiciler veya benzeri çözücüler **KULLANMAYIN**.
- Paslanmaz çeliği bulaşık teli veya aşındırıcı ürünlerle **TEMİZLEMİYİN**. Klorür veya fosfat içeren deterjanlar veya yağ gidericiler **KULLANMAYIN**. Daha fazla bilgi için modele ait kılavuza bakın.

## Bakım ve Servis (devam)

### Paslanmaz Çelik Bakımı ve Temizliği

#### ❗ KULLANICI EYLEMİ



Paslanmaz çelik yüzeyleri temizlemek için çelik yünü, aşındırıcı veya klor bazlı ürünler **KULLANMAYIN**.

#### Paslanmaz Çelik Rakipler

Paslanmaz çeliğinin dirençsizlik katmanını bozabilecek ve korozyon oluşmasına izin verebilecek üç temel şey vardır.

- Tel fırçalar, kazıyıcılar, çelik pedler ve paslanmaz çeliğin yüzeyini aşındırabilecek diğer maddelerin neden olduğu çizikler.
- Paslanmaz çeliğinizde kalan tortular leke bırakabilir. Ülkenin neresinde yaşadığınıza bağlı olarak suyunuz sert veya yumuşak olabilir. Sert su leke bırakabilir. Isıtılan sert su, çok uzun süre bekletilirse tortu bırakabilir. Bu tortular, pasif tabakanın bozulmasına ve paslanmaz çeliğinizin paslanmasına neden olabilir. Yemek hazırlığı veya servisinden kalan tüm kalıntılar mümkün olan en kısa sürede temizlenmelidir.
- Sofra tuzu, gıdalar ve suyun yanı sıra evsel ve endüstriyel temizleyicilerde bulunan klorürler. Bunlar paslanmaz çelikte kullanılacak en kötü klorür türüdür.

#### ❗ İKAZ!



Tescilli adların kullanımı yalnızca örnek amaçlıdır ve bir onay teşkil etmez veya ima etmez. Tescilli temizleyicilerin bu listede yer almaması, uygun olmadıkları anlamına gelmez.

#### Paslanmaz Çelik Temizliği ve Yenilenmesi

- Rutin temizlik ve gres ve yağın çıkarılması için yumuşak bir bez veya süngerle beyaz sirke, amonyak veya herhangi bir iyi ticari deterjan\* uygulayın.
- Paslanmaz çelik cilası (ör. Zep® Paslanmaz Çelik Cilası, Weiman® Paslanmaz Çelik Temizleyici ve Cilası, Nyco® Paslanmaz Çelik Temizleyici & Cilası veya Ecolab® Ecoshine®) ve zeytinyağı, parmak izlerine ve lekelerle karşı bir bariyer görevi görebilir.
- Yağ gidericiler\* (ör., Easy-Off® Özel Mutfak Yağ Giderici veya Simple Green® Endüstriyel Temizleyici ve Yağ Giderici), tüm yüzeylerdeki gresi, yağ asitlerini, kanı ve yanmış yiyecekleri çıkarmak için mükemmeldir.

\*Klorür veya fosfat içeren deterjanlar veya yağ gidericiler **KULLANMAYIN**

- Yenileme/pasivasyon veya inatçı lekeleri ve renk bozulmalarını gidermek için Brillo® Cameo®, Zud® Cleanser, Ecolab® Specifax™ First Impression® Metal Polish, Sheila Shine veya talk cila çizgileri yönünde ovalanarak uygulanabilir.

## Bakım ve Servis (devam)

### Paslanmaz Çelikte Paslanmayı Önlemeye Yardımcı Olacak 8 İpucu

#### Ekipmanınızın Temiz Kalmasını Sağlayın

Sık sık temizleyerek inatçı lekelerin oluşmasını önleyin. Önerilen güçte (alkali klorlu veya kloruz) temizleyiciler kullanın.

#### Doğru Temizleme Araçlarını Kullanın

Paslanmaz çelik ürünlerinizi temizlerken aşındırıcı olmayan aletler kullanın. Paslanmaz çeliğin pasif tabakası, yumuşak bezler ve plastik bulaşık süngerlerinden zarar görmez.

#### Cila Çizgileri Boyunca Temizleyin

Bazı paslanmaz çeliklerde cila çizgileri ("damar") görülebilir. Görünür olduklarında her zaman cila çizgilerine paralel olarak ovun. Damarı göremediğinizde plastik bir bulaşık süngeri veya yumuşak bir bez kullanın.

#### Alkali, Alkali-Klorlu veya Klorürsüz Temizleyiciler Kullanın

Pek çok geleneksel temizleyici klorür yüklüken, endüstri klorür içermeyen temizleyici seçeneklerini giderek artırmaktadır. Temizleyicinizin klorür içeriğinden emin değilseniz, temizleyici tedarikçinizle iletişime geçin. Size mevcut temizleyicinizin klorür içerdiğini söylerlerse, alternatifleri olup olmadığını sorun. Kuaterner tuzlar içeren temizleyicilerden kaçınin, çünkü bunlar paslanmaz çeliğe saldırarak çukurlaşma ve paslanmaya neden olabilir.

#### Durulayın

Klorlu temizleyiciler kullanırken hemen durulamalı ve silerek kurulamalısınız. Oturmuş temizlik maddelerinin ve suyun mümkün olan en kısa sürede silinmesi daha iyidir. Paslanmaz çelik ekipmanın kurummasını bekleyin. Oksijen, paslanmaz çelik üzerindeki pasif filmin korunmasına yardımcı olur.

#### Paslanmaz Çelikte Asla Hidroklorik Asit (Muratik Asit) Kullanmayın

Seyreltilmiş hidroklorik asit bile paslanmaz çelikte korozyona, oyuklaşmaya ve gerilimli korozyon çatlamasına neden olabilir.

#### Su Arıtma

Tortuları azaltmak için, mümkün olduğunda sert suyu yumuşatın. Belirli filtrelerin takılması, aşındırıcı ve rahatsız edici unsurları ortadan kaldırabilir. Bakımı doğru şekilde yapılmış bir su filtrasyon cihazındaki tuzlar da sizin yararınıza olabilir. Doğru su arıtma yönteminden emin değilseniz bir arıtma uzmanıyla iletişime geçin.

#### Paslanmaz Çeliği Düzenli Olarak Yenileyin ve Pasifleştirin

Paslanmaz çelik, paslanmaz özelliğini yüzeyinde bulunan koruyucu krom oksitlerden alır. Bu oksitler, ovalayarak veya zararlı kimyasallarla reaksiyona girerek çıkarılırsa, çelikteki demir açığa çıkar ve oksitlenmeye veya paslanmaya başlayabilir. Pasivasyon, serbest demiri ve diğer kirleticileri paslanmaz çeliğin yüzeyinden uzaklaştıran ve koruyucu krom oksitlerin yeniden oluşmasını sağlayan kimyasal bir işlemdir.













[truemfg.com](http://truemfg.com)