



### ⚠ OSTRZEŻENIE:



Przed przystąpieniem do instalacji, obsługi, konserwacji lub serwisowania urządzenia należy przeczytać ze zrozumieniem niniejszy dokument. Niezastosowanie się do tego zalecenia może być przyczyną awarii urządzenia, uszkodzenia mienia, poważnych obrażeń lub śmierci. Gwarancja nie obowiązuje, jeśli do awarii urządzenia, obrażeń ciała lub uszkodzenia mienia doszło z powodu nieprawidłowej instalacji.



### 📌 DZIAŁANIA PRZEPROWADZANE PRZEZ UŻYTKOWNIKA!

TRUE śledzi historię urządzenia na podstawie jego numeru seryjnego. Dla ułatwienia należy zapisać poniżej pełną nazwę modelu i numer seryjny urządzenia. Informacja ta znajduje się na etykiecie z numerem seryjnym. Miejsce umieszczenia etykiety z numerem seryjnym różni się w zależności od urządzenia.

Nazwa modelu:

Numer seryjny

#### TRUE Manufacturing Co., Inc.

2001 East Terra Lane • O'Fallon, Missouri 63366-4434  
(636) 240-2400 • FAKS (636)-272-2408

Międzynarodowy numer faksu (636)-272-7546 • (800)-325-6152

Dział części: (800)-424-TRUE (424-8783)

Nr faksu do Działu części (636)-272-9471



## INSTRUKCJA INSTALACJI KOSTKARKA DO LODU TRUE

Tłumaczenie oryginalnej instrukcji

#### Kontakt:

Nr telefonu w sprawach gwarancji: +1 855-299-3510

Adres e-mail w sprawach gwarancji: CommercialIceWarrantyInquiries@truemfg.com

Nr telefonu w sprawach technicznych: +1 888-783-1429

Adres e-mail w sprawach technicznych: CommercialIce@truemfg.com



# DZIĘKUJEMY ZA

## ZAKUP NASZEGO URZĄDZENIA

### Gratulacje!

Najważniejszym zadaniem niniejszego dokumentu jest ułatwienie instalacji, konserwacji i napraw chłodziarki TRUE. Dokument zawiera ważne informacje dotyczące bezpieczeństwa, obsługi, konserwacji i napraw. **NIE** wyrzucać tego dokumentu. TRUE jest wyłącznie producentem urządzenia. W celu znalezienia wykwalifikowanego technika należy odwiedzić naszą wyszukiwarkę firm serwisowych na stronie [truemfg.com/support/service-locator/](http://truemfg.com/support/service-locator/).

### ! UWAGA!



Zamieszczone rysunki mogą przedstawiać nieco inne urządzenie.

### Spis treści

#### Lista kontrolna czynności instalacyjnych i konfiguracyjnych

Lista kontrolna czynności instalacyjnych i konfiguracyjnych ..... 3

#### Przedmowa

Objaśnienia sygnałów i symboli ..... 4

#### Ważne informacje dotyczące bezpieczeństwa

Podstawowe ostrzeżenia dotyczące bezpieczeństwa i obsługi ..... 6

Ostrzeżenia dotyczące możliwości odniesienia obrażeń ciała ..... 7

Ostrzeżenia dotyczące węglowodorowego czynnika chłodniczego ..... 9

Ostrzeżenia dotyczące utylizacji kostkarki do lodu ..... 9

Ostrzeżenia dotyczące bezpieczeństwa elektrycznego ..... 10

#### Informacje dot. kostkarki do lodu i wymogi instalacyjne

Znaczenie składowych numeru modelu ..... 12

Specyfikacja kostkarki do lodu ..... 14

Umieszczenie etykiet ..... 15

Wielkość kostek ..... 16

Omówienie głównych ekranów i ikon ..... 17

Widoki poglądowe ..... 18

Wymogi przyłączeniowe hydrauliczne ..... 21

Konfiguracja filtra wody ..... 23

Wymagania dotyczące instalacji elektrycznej ..... 24

#### Instalacja i konfiguracja

Umieszczenie kostkarki do lodu ..... 27

Rozpakowywanie ..... 28

Demontaż panelu ..... 28

Kontrola wnętrza ..... 28

Zasobnik lub dystrybutor lodu ..... 29

Poziomowanie ..... 31

Instalacja anteny i modemu ..... 31

Wspornik dystrybutora ..... 32

Konfiguracja czujnika poziomu kostek lodu ..... 33

Wstępna dezynfekcja ..... 36

Lista kontrolna czynności instalacyjnych i konfiguracyjnych ..... 37

#### Obsługa kostkarki do lodu

Tryby i obsługa panelu sterowania ..... 38

Resetowanie przypomnień ..... 44

Regulacja ustawień przypomnień ..... 44

Uruchomienie ..... 46

Kolejność operacji ..... 48

#### Konserwacja i serwis

Wycofanie z użycia i przygotowanie na zimę ..... 55

Czyszczenie czujnika poziomu kostek lodu ..... 56

System czyszczenia powietrza i powierzchni w zamkniętym obiegu (CIP) TRUEZONE®v ..... 56

Zalecana częstotliwość czyszczenia ..... 59

Czyszczenie od zewnątrz ..... 60

Procedura odkamieniania i dezynfekcji

(przynajmniej co pół roku) ..... 60

Procedura czyszczenia i dezynfekcji jako konserwacja

zapobiegawcza ..... 65

Rozwiązywanie problemów ..... 67

## Lista kontrolna czynności instalacyjnych i konfiguracyjnych





- Czy kostkarka do lodu jest wypoziomowana?
- Czy kostkarka do lodu jest usytuowana w miejscu o temperaturze otoczenia od 35°F do 110°F (od 1,7°C do 43,3°C) i temperaturze wody od 35°F do 110°F (od 1,7° do 43,3°C) przez cały rok?
- Czy wokół kostkarki do lodu jest przestrzeń wystarczająca do obiegu powietrza i serwisowania urządzenia? Patrz „Specyfikacja kostkarki do lodu” (str. 14).
- Czy - jeśli są na wyposażeniu - filtr powietrza i zaślepka są zamontowane po właściwej stronie i zgodnie z wymogami dotyczącymi wolnej przestrzeni?
- Czy usunięto wszelkie zabezpieczenia transportowe z zewnątrz i wewnątrz urządzenia?
- Czy kostkarka do lodu posiada własny obwód zasilania prądem?
- Czy wykonano wszystkie przyłącza elektryczne i hydrauliczne?
- Czy przyłącza elektryczne i hydrauliczne spełniają wymogi obowiązujących przepisów, kodeksów i regulacji?
- Czy sprawdzono lub zmierzono zgodność napięcia zasilania z wymaganym na tabliczce znamionowej?
- Czy kostkarka do lodu została prawidłowo uziemiona?
- Czy instalacja zasilająca i odpływowa jest zwymiarowana zgodnie ze specyfikacją (str. 21)?
- Czy zawory odcinające i odpływowe są zainstalowane?
- Czy ciśnienie wody zasilającej wynosi od 20 do 100 psig (od 138 do 689 kPa)?
- Czy sprężarka stabilnie spoczywa na wszystkich podkładkach?
- Czy sprawdzono, że przewody czynnika chłodniczego nie ocierają się o żadne powierzchnie ani nie stykają z nimi?
- Czy sprawdzono, że wentylator (jeżeli jest na wyposażeniu) może się swobodnie obracać?
- Czy użytkownikowi końcowemu przekazano instrukcję obsługi i poinstruowano go w zakresie obsługi kostkarki do lodu i znaczenia zalecanej konserwacji okresowej?
- Czy użytkownikowi końcowemu przekazano dane kontaktowe do autoryzowanego serwisu?
- Czy kostkarka do lodu i zasobnik / dystrybutor zostały zdezynfekowane zgodnie z instrukcjami producenta?
- Czy instalacja odpływowa ma odpowietrzenie?

## Przedmowa

Ostrzeżenia, wskazówki i zalecenia zawarte w niniejszym dokumencie mają służyć zapobieganiu uszkodzeniom urządzenia oraz obrażeniom ciała lub śmierci użytkownika. Prosimy najpierw uważnie przeczytać wszystkie ostrzeżenia, wytyczne i zalecenia, by można było niezawodnie i bezpiecznie użytkować i konserwować kostkarkę do lodu TRUE.

## Objaśnienia sygnałów i symboli

Poniżej zamieszczono symbole, które są stosowane w niniejszym dokumencie. Niektóre symbole mogą się w nim nie pojawić.



Definicje słów ostrzegawczych	
 <b>NIEBEZPIECZEŃSTWO!</b>	Sytuacja bezpośrednio niebezpieczna, która, jeśli się jej nie uniknie, doprowadzi do poważnych obrażeń lub śmierci.
 <b>OSTRZEŻENIE:</b>	Sytuacja potencjalnie niebezpieczna – sytuacja, która, jeśli się jej nie uniknie, może spowodować poważne obrażenia lub śmierć.
 <b>PRZESTROGA!</b>	Sytuacja potencjalnie niebezpieczna – sytuacja, która, jeśli się jej nie uniknie, może spowodować niewielkie lub umiarkowane obrażenia; niebezpieczna praktyka.
 <b>DZIAŁANIA PRZEPROWADZANE PRZEZ UŻYTKOWNIKA!</b>	Uwaga dotycząca postępowania użytkownika – należy postępować zgodnie ze wszystkimi zaleceniami, aby uniknąć uszkodzenia urządzenia lub zepsucia się produktów.
 <b>UWAGA!</b>	Ważne informacje niezwiązane z zagrożeniami lub ryzykiem odniesienia obrażeń ciała.

Symbole dotyczące bezpieczeństwa	
	<b>Ostrzeżenie dotyczące bezpieczeństwa;</b> ostrzega czytelnika przed możliwością odniesienia obrażeń ciała. Należy przestrzegać wszystkich komunikatów bezpieczeństwa następujących po tym symbolu, aby uniknąć obrażeń lub śmierci.
	<b>Materiał łatwopalny;</b> zagrożenie pożarowe.
	Niebezpieczeństwo <b>porażenia prądem.</b>
	<b>Wszystkie zaciski muszą być uziemione.</b>
	<b>Ryzyko przewrócenia się urządzenia;</b> zagrożenie przygnięciem.
	<b>Ostry element;</b> zagrożenie przecięciem lub odcięciem.



Symbole dotyczące bezpieczeństwa	
	Ryzyko zmiążdżenia lub przecięcia.
	Uwaga śliska powierzchnia.
	<b>Zagrożenie promieniowaniem optycznym;</b> ryzyko uszkodzenia oczu i skóry.
	Zagrożenie <b>substancjami żrącymi.</b>
	Zagrożenie <b>materiałami toksycznymi.</b>
	Zagrożenie związane z <b>ruchomymi częściami.</b>

## Przedmowa

### Dodatkowe symbole

	<p><b>Symbol informujący o obowiązkowym działaniu;</b> informuje czytelnika o wymaganych lub zalecanych działaniach. Należy przestrzegać wszystkich komunikatów i zaleceń oznaczonych tym symbolem, aby uniknąć uszkodzenia urządzenia lub zepsucia się produktów.</p>
<p><b>UWAGA &gt;</b></p>	<p>Ważne informacje niezwiązane z zagrożeniami lub ryzykiem odniesienia obrażeń ciała.</p>
	<p>Przed przystąpieniem do instalacji, obsługi lub serwisowania <b>przeczytać ze zrozumieniem instrukcję instalacji.</b></p>

### Dodatkowe symbole

	<p>Nosić <b>okulary ochronne.</b></p>
	<p>Nosić <b>rękawice ochronne.</b></p>
	<p><b>NIE WOLNO</b> wyrzucać razem z innymi odpadami domowymi.</p>

## Ważne informacje dotyczące bezpieczeństwa

# Ważne informacje dotyczące bezpieczeństwa

### Podstawowe ostrzeżenia dotyczące bezpieczeństwa i obsługi

Należy przestrzegać podstawowych środków ostrożności, w tym poniższych, aby zmniejszyć ryzyko obrażeń ciała, porażenia prądem, pożaru lub śmierci.

#### ⚠ OSTRZEŻENIE:



Przed instalacją, obsługą, konserwacją lub serwisem kostkarki do lodu należy koniecznie przeczytać ze zrozumieniem ten dokument. Niezastosowanie się do tego zalecenia może prowadzić do **USZKODZENIA** urządzenia LUB jego awarii, uszkodzenia mienia, **UTRATY GWARANCJI**, poważnych obrażeń ciała lub śmierci. Awaria urządzenia, obrażenia ciała lub uszkodzenie mienia spowodowane niewłaściwą instalacją nie są objęte gwarancją.

- Instalacja, obsługa i konserwacja kostkarki do lodu niezgodna z tym dokumentem będzie miała negatywny wpływ na bezpieczeństwo, sprawność urządzenia, żywotność jego elementów i zakres gwarancji.
- Kostkarka do lodu musi być instalowana zgodnie z wszelkimi obowiązującymi przepisami, kodeksami i regulacjami.
- Wszelkie przyłącza mediów i armatura muszą być utrzymywane zgodnie z wszelkimi obowiązującymi przepisami, kodeksami i regulacjami.
- Producent nie ponosi odpowiedzialności za obrażenia lub szkody spowodowane niewłaściwym, nieprawidłowym i nieracjonalnym użytkowaniem.
- Opisywanego urządzenia nie powinny używać, czyścić ani konserwować osoby o zmniejszonej sprawności fizycznej, czuciowej lub umysłowej (w tym dzieci) albo niemające doświadczenia i odpowiedniej wiedzy bez nadzoru lub jeśli nie zostały odpowiednio poinstruowane.
- **NIE WOLNO** instalować ani obsługiwać sprzętu, który był używany w niewłaściwy sposób lub zbyt intensywnie, albo został zaniedbany, uszkodzony lub zmieniony/zmodyfikowany w stosunku do oryginalnej specyfikacji producenta.
- Kostkarki do lodu **NIE WOLNO** w żaden sposób modyfikować. Niewłaściwe modyfikacje mogą być przyczyną porażenia prądem, obrażeń ciała, pożar lub śmierci.
- Właściciel urządzenia jest odpowiedzialny za przeprowadzenie oceny zagrożeń i potrzeb dotyczących środków ochrony indywidualnej (PPE) oraz zapewnienie odpowiedniej ochrony podczas procedur konserwacji i czyszczenia.
- Podczas instalacji i serwisowania należy używać odpowiednich narzędzi, wyposażenia ochronnego i środków ochrony indywidualnej.
- Używać urządzenia wyłącznie zgodnie z jego przeznaczeniem, tak, jak opisano w niniejszym dokumencie. Niezastosowanie się do tego zalecenia może być przyczyną uszkodzenia sprzętu, obrażeń ciała lub śmierci.
- Utrzymuj obszar wokół urządzenia w czystości, aby uniknąć jego uszkodzenia z powodu obecności zanieczyszczeń lub szkodników.
- Podczas obsługi kostkarki do lodu wszystkie pokrywy i panele dostępowe muszą być odpowiednio zamontowane na swoich miejscach.
- Należy zachować minima wolnej przestrzeni wokół urządzenia Patrz „Specyfikacja kostkarki do lodu” (str. 14). **NIE WOLNO** zastaniać kratki ani otworów wentylacyjnych.

## Ważne informacje dotyczące bezpieczeństwa (ciąg dalszy)

### Ostrzeżenia dotyczące możliwości odniesienia obrażeń ciała

Urządzenie powinni instalować i serwisować wyłącznie wykwalifikowani technicy. W celu znalezienia wykwalifikowanego technika należy odwiedzić naszą wyszukiwarkę firm serwisowych na stronie [truemfg.com/support/service-locator/](https://truemfg.com/support/service-locator/). TRUE jest wyłącznie producentem urządzenia i nie odpowiada za jego instalację.

#### ⚠ NIEBEZPIECZEŃSTWO!







	<p><b>NIE WOLNO</b> pozwalać dzieciom bawić się urządzeniem lub w jego wnętrzu. Może dojść do zatrzaśnięcia się lub zranienia dziecka.</p>
 	<p><b>Palny czynnik chłodniczy i prąd o wysokim napięciu.</b></p> <p>Prace instalacyjne i naprawcze muszą być wykonywane przez wykwalifikowanego technika świadomego zagrożeń związanych z czynnikami chłodniczymi pod ciśnieniem i prądem o wysokim napięciu. Podczas prac z tym urządzeniem należy stosować wszelkie procedury wyłączania i blokowania z oznaczeniem (LOTO).</p>
	<p>W pobliżu tego lub jakiegokolwiek innego urządzenia <b>NIE</b> należy przechowywać ani używać:</p> <ul style="list-style-type: none"> <li>• benzyny lub innych łatwopalnych oparów i płynów</li> <li>• substancji palnych lub wybuchowych, takich jak palny gaz pędny w aerozolu</li> <li>• Szmatki nasączone palnymi olejami lub roztworami czyszczącymi</li> <li>• innych substancji lotnych lub łatwopalnych</li> <li>• Źródło otwartego ognia</li> </ul>

#### ⚠ OSTRZEŻENIE:

	<ul style="list-style-type: none"> <li>• Kostkarkę do lodu mogą instalować lub serwisować jedynie wykwalifikowani technicy.</li> <li>• Wyłączyć i zablokować wszystkie media (gaz, prąd, woda) zgodnie z zatwierdzonymi praktykami podczas konserwacji lub serwisowania.</li> <li>• Podczas instalacji i serwisowania należy używać odpowiednich narzędzi, środków bezpieczeństwa i środków ochrony indywidualnej (PPE).</li> <li>• <b>NIE WOLNO</b> dotykać zimnych powierzchni parownika mokrymi lub wilgotnymi rękami. Do bardzo zimnych powierzchni może przywierać skóra.</li> <li>• Zagrożenie zadławieniem się! Upewnić się po instalacji, że wszystkie komponenty i mocowania są stabilnie założone lub przykręcone na swoim miejscu. Upewnić się, że do dystrybutora lodu lub zasobnika na lód nie wpadły żadne przedmioty, a jeśli tak, to należy je natychmiast wyjąć.</li> </ul>
	<p>Serwisowanie urządzenia może powodować narażenie na działanie chemikaliów, w tym ftalanu di-(2-etyloheksylu) (DEHP), o którym w stanie Kalifornia wiadomo, że powoduje raka i wady wrodzone lub może mieć szkodliwe skutki dla rozrodczości. Więcej informacji można znaleźć na stronie <a href="https://www.P65warnings.ca.gov">P65warnings.ca.gov</a>.</p>
	<p><b>Śliskie powierzchnie!</b> Wilgoć z nieprawidłowej instalacji odpływowej może powodować śliskość powierzchni przy kostkarkie do lodu. Obowiązkiem użytkownika jest natychmiastowe ostrzeżenie klientów o śliskim podłożu i osuszenie go. Wszystkie obszary mokrej podłogi muszą być oznaczone znakiem mokrej podłogi.</p>

## Ważne informacje dotyczące bezpieczeństwa (ciąg dalszy)

### ⚠ OSTRZEŻENIE: (cd.)

	<p><b>Ostre krawędzie!</b> Podczas przenoszenia, instalacji, czyszczenia, serwisowania i konserwacji kostkarki do lodu należy uważać, aby się nie skaleczyć. Zachować ostrożność podczas sięgania pod urządzenie lub posługiwania się metalowymi elementami.</p> <ul style="list-style-type: none"> <li>Należy uważać na miejsca, w których może dojść do przycięcia, takich jak przestrzeń między drzwiami urządzenia a otaczającymi je szafkami. Uważać przy zamykaniu drzwi, jeśli w pobliżu są dzieci.</li> </ul>
	<p><b>Niebezpieczeństwo zmiążdżenia lub przecięcia!</b> Zachować bezpieczną odległość od ruchomych komponentów. Komponenty mogą zacząć nagle się ruszać, chyba że odłączone zostanie zasilanie.</p>
	<p><b>Zagrożenie promieniowaniem optycznym! Promieniowanie UV!</b> Niewidzialne promieniowanie laserowe. Nie patrzeć bezpośrednio na źródło światła. Zawsze przed serwisowaniem lampy odłączyć zasilanie.</p>
	<p><b>Ryzyko przewrócenia się urządzenia!</b> Urządzenie może stwarzać zagrożenie przewróceniem się podczas rozpakowywania, instalowania lub przenoszenia. Należy stosować odpowiednie środki bezpieczeństwa. Stosowanie zabezpieczeń przed przewróceniem się urządzenia może jedynie zmniejszyć (nie wyeliminować) ryzyko jego przewrócenia się. Nigdy nie należy pozwalać dzieciom wspinać się na szuflady, drzwi lub półki, ani się z nich zwieszać.</p>
	<p><b>Ryzyko porażenia prądem lub poparzenia!</b> Więcej informacji można znaleźć w części „Ostrzeżenia dotyczące bezpieczeństwa elektrycznego”.</p>
	<p><b>Zagrożenie związane z ruchomymi częściami!</b> Ruchome części mogą powodować uszkodzenia ciała. Przy zdjętych panelach należy trzymać ręce z dala od takich miejsc.</p>



## Ważne informacje dotyczące bezpieczeństwa (ciąg dalszy)

### Ostrzeżenia dotyczące węglowodorowego czynnika chłodniczego

W urządzeniach TRUE jest stosowany węglowodorowy czynnik chłodniczy (R-290/513A/600a). Należy sprawdzić czynnik chłodniczy na tabliczce znamionowej lub etykiecie znamionowej. Patrz „Umiejscowienie etykiet” (str. 15).

#### ⚠ NIEBEZPIECZEŃSTWO!



##### Zagrożenie pożarem lub wybuchem! Zastosowano palny czynnik chłodniczy.

- Niektóre modele mogą zawierać do 150 gramów czynnika chłodniczego - R290 (propanu). R290 (propan) jest palny w mieszaninie z powietrzem o stężeniu od ok. 2,1% do 9,5% objętościowo (dolna granica wybuchowości DGW i górna granica wybuchowości GGW). Do zapłonu potrzebne jest źródło o temperaturze przekraczającej 878°F (470°C).
- Wszystkie prace serwisowe i konserwacyjne muszą być prowadzone przez wykwalifikowanego technika. Wymaganie to ma na celu zminimalizowanie ryzyka pożaru lub obrażeń ciała z powodu użycia niewłaściwych części lub niewłaściwej obsługi.
- Należy uważać, aby **NIE** uszkodzić układu chłodniczego podczas transportu i instalacji.
- W przypadku uszkodzenia kostkarki do lodu przed dalszymi czynnościami należy sprawdzić integralność obwodu chłodniczego.
- Nigdy nie używać ostrych przedmiotów ani narzędzi do usuwania lodu lub szronu. **NIE** używać urządzeń mechanicznych, aby przyspieszyć odmrażanie.
- Utylizować zgodnie ze wszystkimi obowiązującymi przepisami, regulaminami i regulacjami. Należy przestrzegać wszystkich środków ostrożności dotyczących postępowania z palnym czynnikiem chłodniczym.

### Ostrzeżenia dotyczące utylizacji kostkarki do lodu

#### ⚠ NIEBEZPIECZEŃSTWO!



##### Zagrożenie pożarem lub wybuchem!

- Zastosowano palny czynnik chłodniczy i palne materiały izolacyjne. Utylizować zgodnie ze wszystkimi obowiązującymi przepisami, regulaminami i regulacjami. Należy przestrzegać wszystkich środków ostrożności związanych z obchodzeniem się z palnymi czynnikami chłodniczymi i materiałami izolacyjnymi.
- **NIE** wyrzucać urządzenia wraz z odpadami domowymi.

## Ważne informacje dotyczące bezpieczeństwa (ciąg dalszy)

### Ostrzeżenia dotyczące bezpieczeństwa elektrycznego

#### ⚠ VVOSTRZEŻENIE:



**Elementy wewnątrz pod wysokim napięciem!**  
Napięcie obwodu otwartego i napięcie doziemne 600 V.



#### Ryzyko porażenia prądem, poparzenia lub pożaru!



- Obowiązkiem właściciela urządzenia jest upewnienie się, że połączenia elektryczne spełniają wszystkie obowiązujące przepisy budowlane. Niespełnienie wymagań tych może spowodować uszkodzenie urządzenia, pożar, porażenie prądem elektrycznym lub poparzenia, poważne obrażenia ciała lub śmierć.
- Wszystkie obwody okablowania muszą być zgodne z wszystkimi obowiązującymi przepisami właściwego organu. Obowiązek zapewnienia urządzeń odłącznikowych zgodnych z lokalnymi przepisami spoczywa na użytkowniku końcowym.
- Przed przyłączeniem kostkarki do lodu do źródła zasilania należy sprawdzić zgodność jego napięcia i parametrów znamionowych z podanymi na tabliczce znamionowej i etykietach znamionowych. Natychmiast skorygować nieprawidłowe napięcie zasilania lub wielkość obwodu. Patrz „Umieszczenie etykiet” (str. 15).
- Przed przyłączeniem kostkarki do lodu do źródła zasilania należy sprawdzić poprawność uziemienia źródła zasilania. Jeśli źródło zasilania nie jest uziemione, należy natychmiast je uziemić. Firma TRUE zaleca zlecenie wykwalifikowanemu elektrykowi sprawdzenia obwodu elektrycznego pod kątem prawidłowości uziemienia.
- Dla bezpieczeństwa użytkowników kostkarka do lodu musi być prawidłowo uziemiona.
- Kostkarka do lodu powinna być zasilana z niezależnego, własnego obwodu elektrycznego. Zapewnia to optymalne działanie urządzenia i zapobiega przeciążeniu źródła zasilania.
- Przesłanie przełącznika kotłowego w położenie wyłączone nie odłącza dopływu prądu do wszystkich komponentów. Przed pracami instalacyjnymi lub serwisowymi należy wyciągnąć wtyczkę zasilania kostkarki do lodu lub wyłączyć układ zasilania prądem.
- Urządzenie musi być tak usytuowane, by był dostęp do wtyczki jego przewodu zasilania, chyba że na wyposażeniu jest inne urządzenie odcinające zasilanie prądem (np. wyłącznik obwodu lub odłącznik).
- Przed rozpoczęciem obsługi należy sprawdzić wszystkie przyłącza przewodów, w tym fabrycznie wykonane zaciski. Przyłącza mogą się luzować w transporcie lub podczas prac instalacyjnych.
- **NIE** myć urządzenia myjką ciśnieniową ani wężem. **NIE** zanurzać przewodu zasilającego w wodzie.

#### ⚠ UWAGA!



#### Gwarancja TRUE nie obejmuje:

- awarii sprzężarki z powodu niewłaściwego napięcia wejściowego.

Więcej informacji można znaleźć w gwarancji firmy TRUE. Należy wyszukać kopię schematu okablowania w naszej Wyszukiwarce numerów seryjnych na stronie [truemfg.com/support/serial-number-lookup](https://truemfg.com/support/serial-number-lookup).

## Informacje dot. kostkarki do lodu i wymogi instalacyjne

# Informacje dot. kostkarki do lodu i wymogi instalacyjne

Dziękujemy za wybranie firmy TRUE Manufacturing na dostawcę urządzeń zaspokajających Państwa potrzeby związanych z chłodzeniem. Firma TRUE zdecydowanie zaleca, aby instalacja kostkarki do lodu została przeprowadzona przez wykwalifikowanego technika i elektryka, którzy zapewnią prawidłowość instalacji. Koszt profesjonalnej instalacji to dobrze wydane pieniądze. Urządzenie powinni instalować i serwisować wyłącznie wykwalifikowani technicy.

W celu znalezienia wykwalifikowanego technika należy odwiedzić naszą wyszukiwarkę firm serwisowych na stronie [truemfg.com/support/service-locator/](https://truemfg.com/support/service-locator/). TRUE jest wyłącznie producentem urządzenia i nie odpowiada za jego instalację.

Prawidłowa instalacja, konserwacja i dbałość o urządzenie mają zasadnicze znaczenie dla jego maksymalnej wydajności i bezawaryjnej pracy. Właściciel urządzenia jest odpowiedzialny za prawidłową instalację i konserwację kostkarki do lodu, zgodnie z opisem w tym dokumencie. Procedury rutynowej pielęgnacji i konserwacji nie są objęte gwarancją firmy TRUE. Aktualizacje i tłumaczenia instrukcji są zamieszczone na naszej stronie internetowej pod adresem [truemfg.com](https://truemfg.com).

### ! UWAGA!



TRUE nie odpowiada za uszkodzenia powstałe w trakcie transportu. Zawsze przed odbiorem i instalacją urządzenia należy dokładnie sprawdzić, czy nie ma żadnych uszkodzeń powstałych w transporcie. W przypadku stwierdzenia uszkodzeń należy je wszystkie udokumentować na potwierdzeniu odbioru i natychmiast złożyć reklamację w firmie transportowej oraz skontaktować się z firmą True. **Nie instalować urządzenia i nie oddawać go do eksploatacji.**

## Informacje dot. kostkarki do lodu i wymogi instalacyjne (cd.)

### Znaczenie składowych numeru modelu

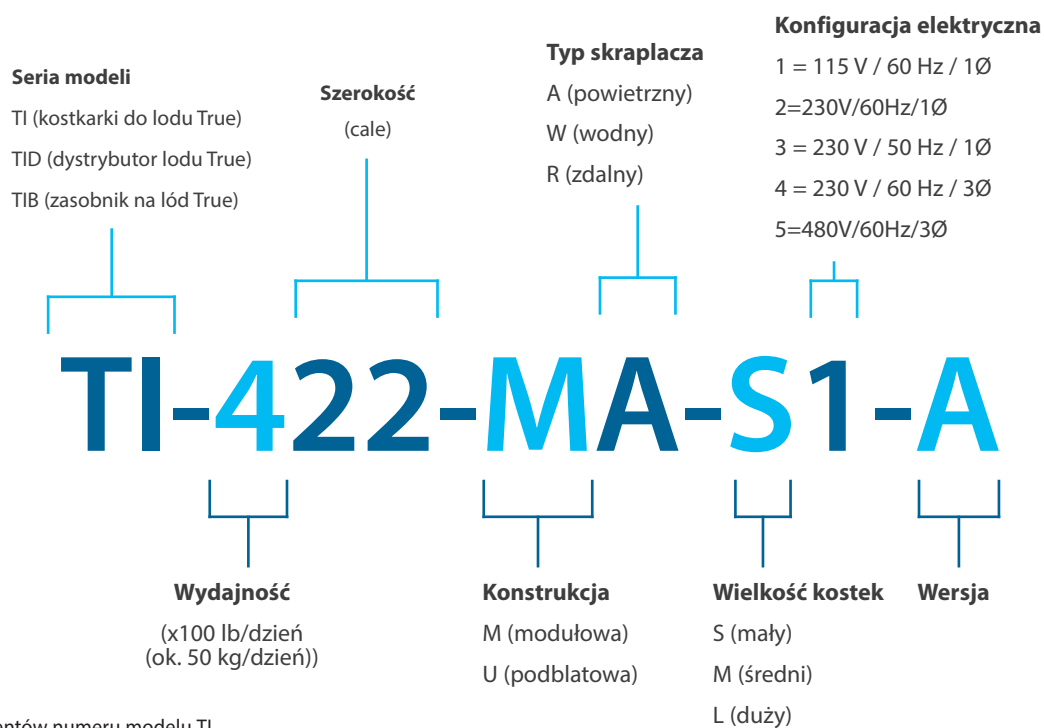

Rys. 1. Schemat komponentów numeru modelu TI.

**Informacje dot. kostkarki do lodu i wymogi instalacyjne (cd.)**

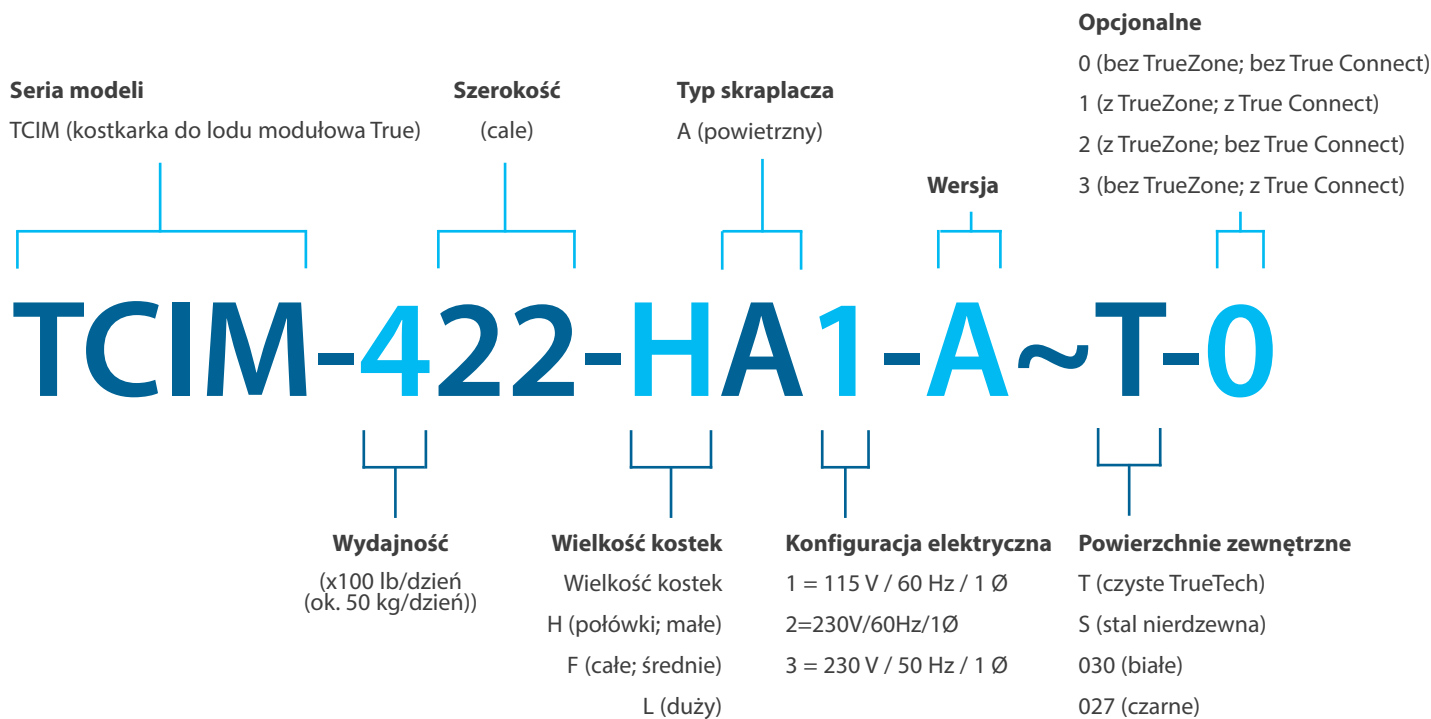

Rys. 2. Schemat komponentów numeru modelu TCIM.

## Informacje dot. kostkarki do lodu i wymogi instalacyjne (cd.)

### Specyfikacja kostkarki do lodu

#### Przestrzeń wokół kostkarek do lodu z chłodzeniem powietrzem

Model	Boki	Góra	Tył
TCIM/TI-422	6" (152,4 mm)	6" (152,4 mm)	6" (152,4 mm)
TCIM/TI-430	3" (76,2 mm)	6" (152,4 mm)	6" (152,4 mm)
TCIM/TI-522	6" (152,4 mm)	6" (152,4 mm)	6" (152,4 mm)
TCIM/TI-530	3" (76,2 mm)	6" (152,4 mm)	6" (152,4 mm)
TCIM/TI-622	3" (76,2 mm)	12" (304,8 mm)	6" (152,4 mm)
TCIM/TI-630	3" (76,2 mm)	6" (152,4 mm)	6" (152,4 mm)



Rys. 1. Widok od wewnątrz panelu bocznego z filtrem powietrza. Strona prawa.

#### Specyfikacja kostkarki do lodu z chłodzeniem powietrzem

Model	Produkcja lodu 24 h		Min./maks. waga wsadu	Zużycie wody pitnej (powietrze 90°F / woda 70°F)	Zużycie prądu (powietrze 90°F / woda 70°F)	Maks. energia do zrzutu.
	Powietrze 70°F / woda 50°F	Powietrze 90°F / woda 50°F				
TCIM/TI-422	450 lb (188 kg)	395 lb (159 kg)	3,7–4,6 lb (1,7–2,1 kg)	14,0 gal/100 lb (55 l / 50 kg)	3,8 kWh/100 lb	6400 BTU/h (1,88 kW)
TCIM/TI-430	450 lb (188 kg)	385 lb (159 kg)	3,7–4,6 lb (1,7–2,1 kg)	14,0 gal/100 lb (55 l / 50 kg)	3,75 kWh/100 lb	6700 BTU/h (1,96 kW)
TCIM/TI-522	550 lb (249 kg)	500 lb (227 kg)	4,7–5,6 lb (2,1–2,5 kg)	14,0 gal/100 lb (55 l / 50 kg)	4,00 kWh/100 lb	8400 BTU/h (2,46 kW)
TCIM/TI-530	590 lb (268 kg)	530 lb (240 kg)	4,7–5,6 lb (2,1–2,5 kg)	14,0 gal/100 lb (55 l / 50 kg)	3,75 kWh/100 lb	8400 BTU/h (2,46 kW)
TCIM/TI-622	630 lb (285 kg)	580 lb (263 kg)	4,7–5,6 lb (2,1–2,5 kg)	14,0 gal/100 lb (55 l / 50 kg)	4,00 kWh/100 lb	8800 BTU/h (2,58 kW)
TCIM/TI-630	630 lb (285 kg)	580 lb (263 kg)	4,7–5,6 lb (2,1–2,5 kg)	14,0 gal/100 lb (55 l / 50 kg)	3,80 kWh/100 lb	8800 BTU/h (2,58 kW)

## Informacje dot. kostkarki do lodu i wymogi instalacyjne (cd.)

- Kostkarka do lodu nie jest przeznaczona do pracy na zewnątrz.
- Przed przyłączeniem kostkarki do lodu do źródła zasilania należy upewnić się, że natężenie i napięcie zasilania są zgodne z parametrami znamionowymi podanymi na tabliczce znamionowej i etykietach znamionowych ( $\pm 5\%$ ). Natychmiast skorygować niewłaściwe napięcie lub natężenie wejściowe. Patrz „Umieszczenie etykiet” (str. 15) i „Specyfikacja przewodu zasilania” (str. 26).
- Przed przyłączeniem kostkarki do lodu do źródła zasilania należy sprawdzić poprawność uziemienia źródła zasilania. Jeśli źródło zasilania nie jest uziemione, należy natychmiast je uziemić.
- Upewnić się, że w miejscu instalacji jest wystarczająco miejsca na wolną przestrzeń wokół kostkarki do lodu i odpowiedni przepływ powietrza. Patrz „Specyfikacja kostkarki do lodu” (str. 14).
- Przeczytać wszystkie ostrzeżenia i instrukcje dotyczące konserwacji i postępować zgodnie z nimi. Niezastosowanie się do tego zalecenia może spowodować uszkodzenie i utratę gwarancji na urządzenie.
- Nie instalować urządzenia w pobliżu źródeł ciepła, w miejscach nasłonecznionych, o wysokiej temperaturze otoczenia lub bez odpowiedniej wolnej przestrzeni wokół niego. Umieszczenie urządzenia w takim miejscu prowadziłoby do zmniejszenia jego wydajności oraz wzrostu ciśnienia w jego obwodach mogącego skutkować awarią.
- Ta kostkarka do lodu będzie zasysać powietrze z przodu/boków i wydmuchiwać je z tyłu. Patrz rys. 2. Kostkarka do lodu będzie co jakiś czas zmieniać kierunek obrotów silnika wentylatora, by usunąć zanieczyszczenia z wężownicy skraplacza.



Rys. 2. Powietrze wlatuje z przodu/boków, a wylatuje z tyłu.

### Umieszczenie etykiet

Na tabliczce znamionowej i etykietach znamionowych są podane ważne informacje takie jak nazwa modelu, numer seryjny czy rodzaj czynnika chłodniczego.

- Tabliczka znamionowa znajduje się w lewym dolnym rogu, po wewnętrznej stronie ściany bocznej kostkarki do lodu.
- Etykieta znamionowa znajduje się na tylnym panelu.

## Informacje dot. kostkarki do lodu i wymogi instalacyjne (cd.)

### Wielkość kostek

Kostkarki do lodu True mrożą kostki lodu w trzech różnych rozmiarach: Połówki (małe), całe (średnie) i duże. Wielkość kostek jest podana jako część pełnej nazwy modelu urządzenia. Patrz wymiary na rys. 1.

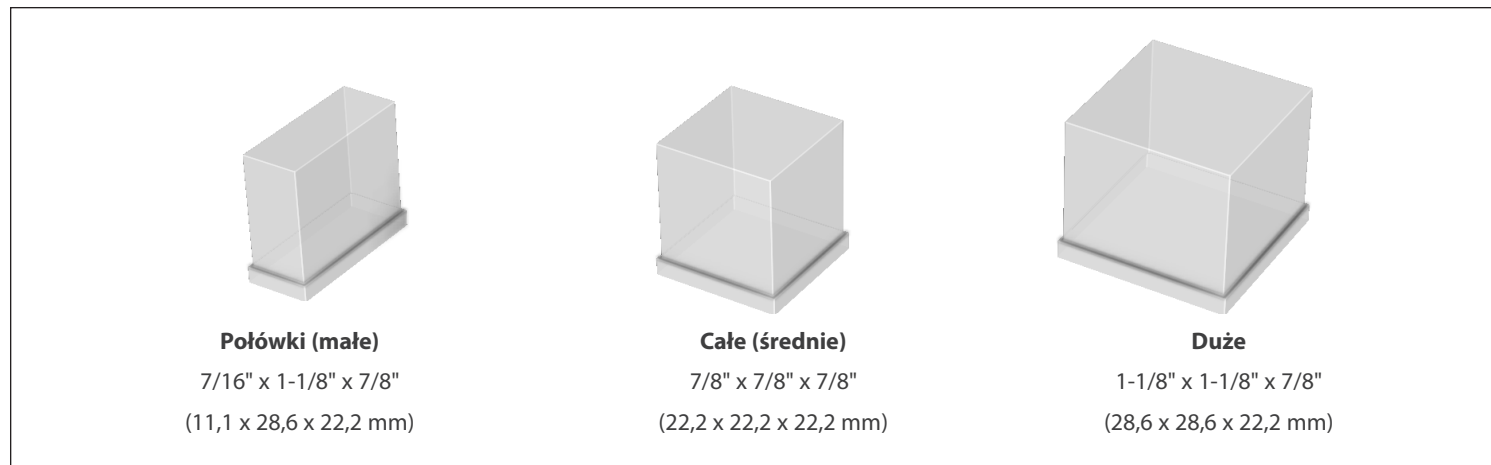

**Rys. 1.** Wielkość kostek i ich wymiary.



## Informacje dot. kostkarki do lodu i wymogi instalacyjne (cd.)

### Omówienie głównych ekranów i ikon

Więcej informacji na temat ekranów i używanych na nich ikon jest podane w rozdziale „Tryby i obsługa panelu sterowania” (str. 38).

#### Ekran startowy

Domyślny ekran wyświetlacza.

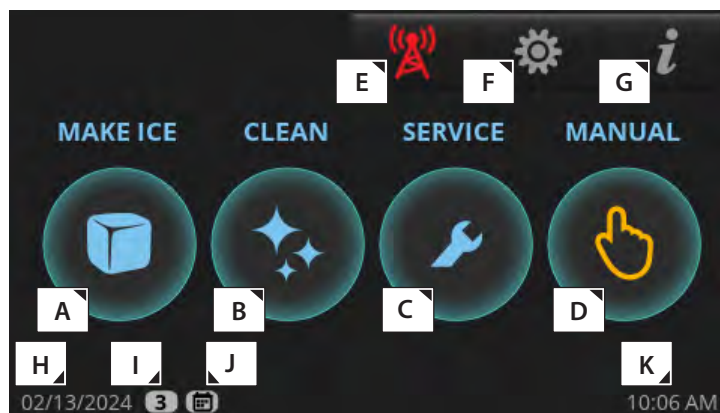

#### Ekran obsługi ręcznej

Umożliwia ręczną obsługę czterech zilustrowanych trybów pracy.

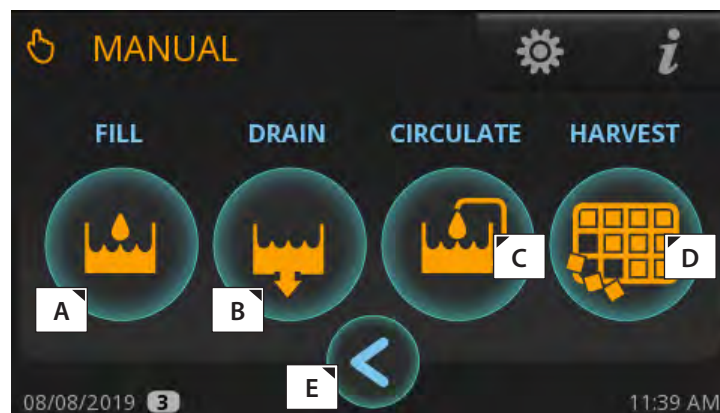

### Elementy ekranu głównego

A	Mrożenie kostek lodu; załącza sekwencję roboczą mrożenia kostek lodu
B	Czyszczenie; załącza sekwencję roboczą czyszczenia
C	Programatory czasowe konserwacji zapobiegawczej; otwiera ekran „Liczniki”
D	Opcje ręczne; otwiera ekran „Obsługa ręczna”
E	Zdalne monitorowanie; wyświetla potrzebny do zdalnego monitorowania Kod QR
F	Menu; otwiera ekran „Menu”
G	Informacje; otwiera ekran „W czasie rzeczywistym”
H	Aktualna data
I	Wyświetla poziom dostępu do ustawień. Patrz poziomy dostęp do ustawień (str. 39)
J	Programowanie pracy jest włączone; patrz „Programowanie pracy” (str. 47)
K	Aktualny czas

### Elementy ekranu obsługi ręcznej

A	Napełnianie; umożliwia ręczne napełnianie zbiornika
B	Opróżnianie; umożliwia ręczne opróżnianie zbiornika
C	Cyrkulacja; umożliwia ręczne włączanie cyrkulacji wody
D	Zrzut kostek; umożliwia ręczny zrzut kostek lodu
E	Powrót; powoduje powrót do poprzedniego ekranu

## Informacje dot. kostkarki do lodu i wymogi instalacyjne (cd.)

### Widoki poglądowe

TI-422/522

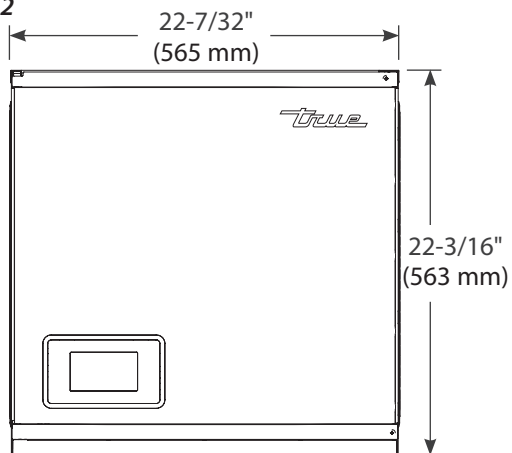
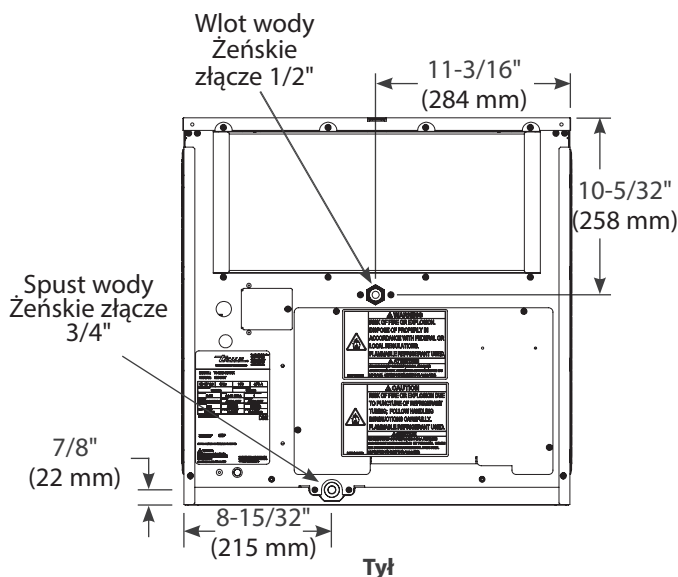
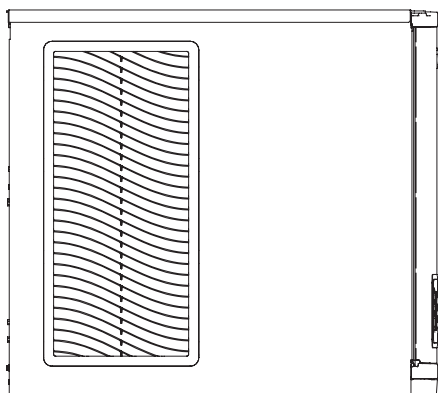
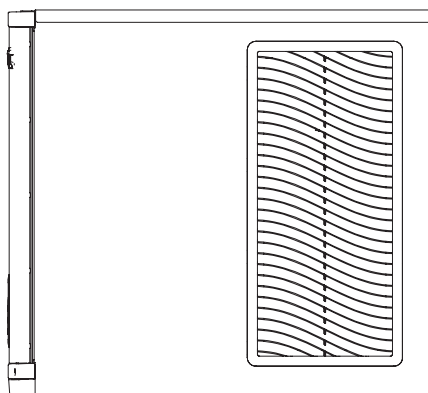
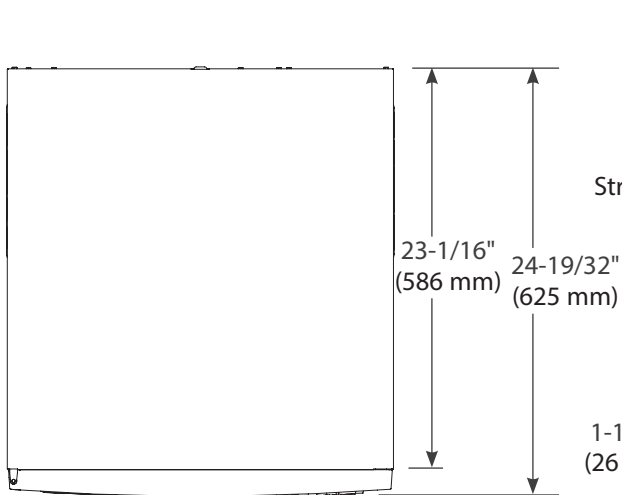
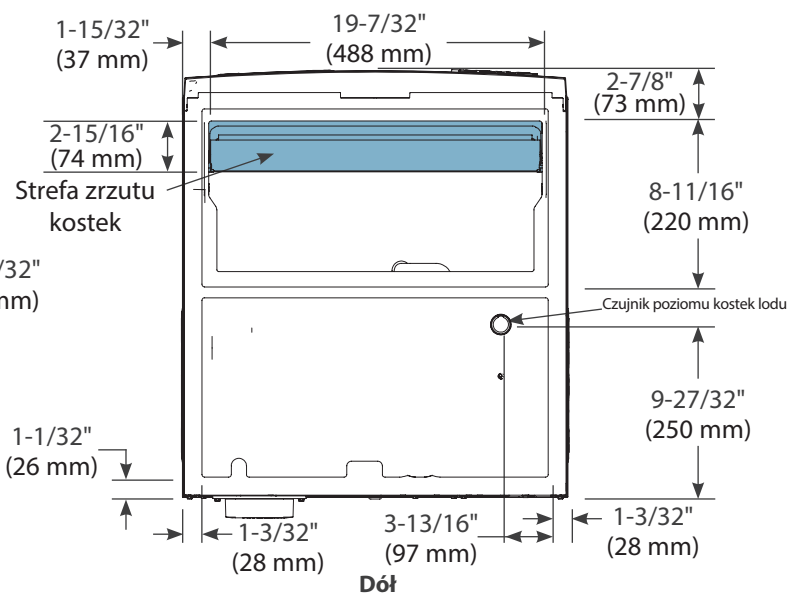
**Przód**

**Tył**

**Strona lewa**

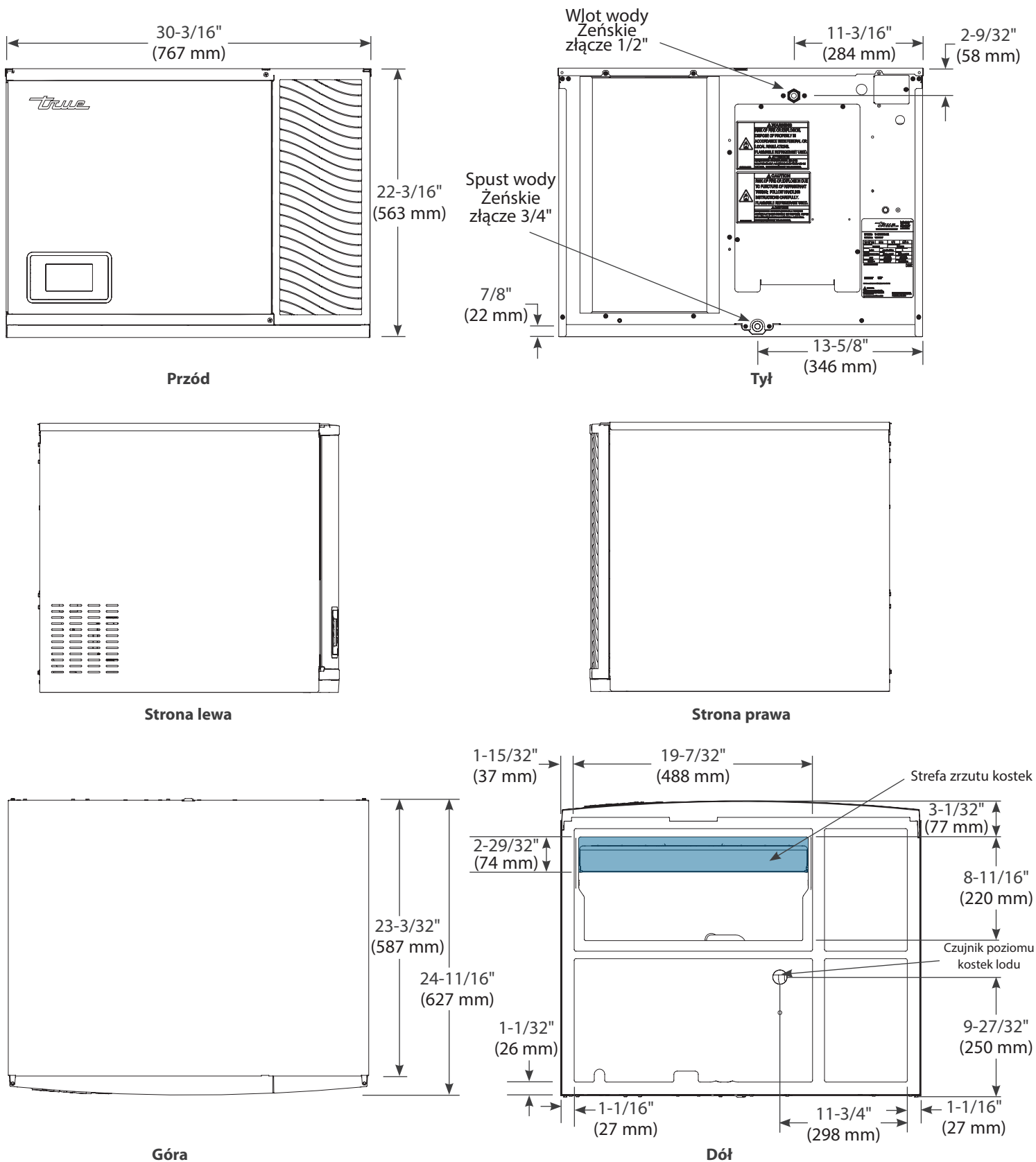
**Strona prawa**

**Góra**

**Dół**

Wymiary mogą się różnić o 1/8" (3,2 mm)

## Informacje dot. kostkarki do lodu i wymogi instalacyjne (cd.)

**TI-430/530/630**

Wymiary mogą się różnić o 1/8" (3,2 mm)

## Informacje dot. kostkarki do lodu i wymogi instalacyjne (cd.)

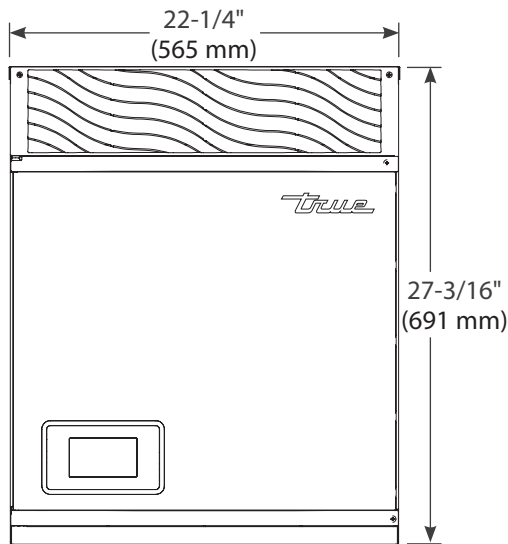
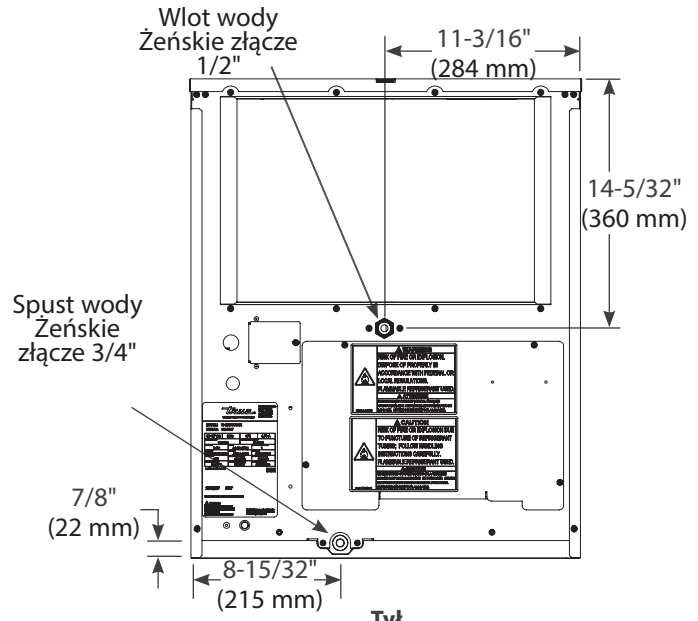
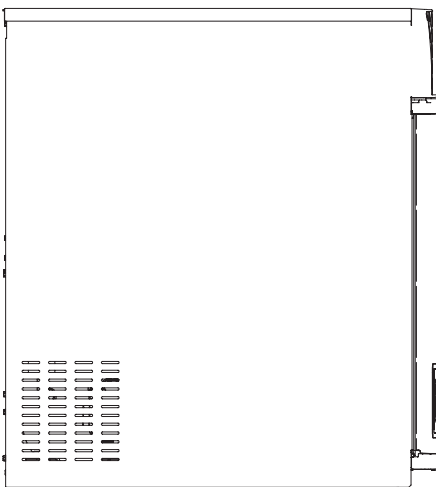
**TI-622**

**Przód**

**Tył**

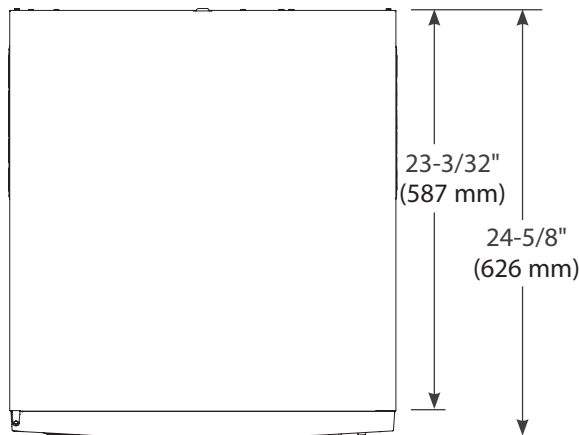
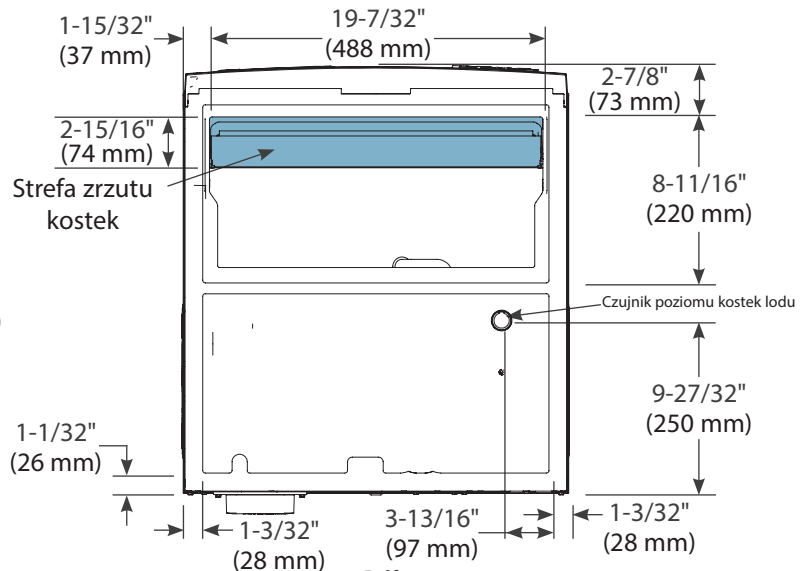
**Strona lewa**

**Strona prawa**
**Widok poglądowy**

TI-422/522

**Góra**

**Dół**

Wymiary mogą się różnić o 1/8" (3,2 mm)

## Informacje dot. kostkarki do lodu i wymogi instalacyjne (cd.)

### Wymogi przyłączeniowe hydrauliczne

#### ⚠ OSTRZEŻENIE:



Urządzenie można zasilać tylko wodą pitną.

#### ❗ DZIAŁANIA PRZEPROWADZANE PRZEZ UŻYTKOWNIKA!



**NIE WOLNO** podłączać kostkarki do lodu do źródła zasilania wodą gorącą. Przewód zasilania wodą należy odizolować od źródeł ciepła, by zwiększyć wydajność urządzenia. Woda zasilająca o temperaturze powyżej zalecanego maksimum będzie powodowała zmniejszenie wydajności urządzenia.

Na wlocie wbudowana jest szczelina powietrzna; nie ma potrzeby instalowania innej blokady przepływu wstecznego na wlocie wody pitnej.

Ten model zatwierdzony przez UL ma zapobiegającą przepływowi wstecznemu szczelinę powietrzną pomiędzy końcem rurki zasilania wodą i maksymalnym możliwym poziomem wody w zbiorniku większą niż 1" (25,4 mm).

Więcej informacji można znaleźć na stronie [ul.com/database](http://ul.com/database).

#### Zalecane jest stosowanie filtrów wody!

Firma TRUE zaleca stosowanie filtrów wody we wszystkich kostkarkach do lodu. Filtry wody zatrzymują cząstki stałe zmniejszające wydajność urządzenia i skracające jego żywotność. Regularna wymiana filtra wody ma zasadnicze znaczenie dla optymalizacji jakości mrożonych kostek lodu, ograniczania wymaganych prac konserwacyjnych i wydłużania żywotności urządzenia.

#### ❗ UWAGA!



Gwarancja nie obejmuje problemów powodowanych nieprawidłową instalacją, brakiem podstawowych czynności konserwacji zapobiegawczej czy uszkodzeniem maszyny w wyniku nieprawidłowego stosowania środków czyszczących/dezynfekcyjnych lub stosowania wody po odwróconej osmozie bez neutralnego pH.

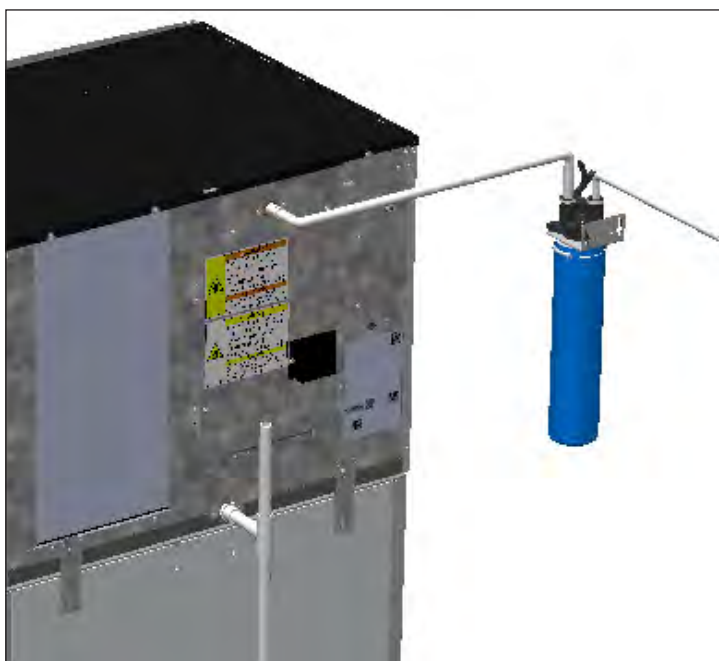

**Rys. 1.** Przykład z górnym przyłączem hydraulicznym. Posiadane urządzenie może mieć inne przyłącze.



**Rys. 2.** Przykład z dolnym przyłączem hydraulicznym. Posiadane urządzenie może mieć inne przyłącze.

## Informacje dot. kostkarki do lodu i wymogi instalacyjne (cd.)

### Przyłącza hydrauliczne

Zasilanie wodą	Żeńskie przyłącze NPT 1/2"
Przyłącze odpływu	Żeńskie przyłącze NPT 3/4"

### Temperatura i ciśnienie wody

	Minimum	Maksimum
Temperatura powietrza	35°F (1,7°C)	110°F (43,3°C)
Temperatura wody	35°F (1,7°C)	110°F (43,3°C)
Ciśnienie wody	20 psig (138 kPa)	100 psig (689 kPa)

### Schematy przyłączy hydraulicznych

Rysunki przedstawiają widok z tyłu kostkarki do lodu.

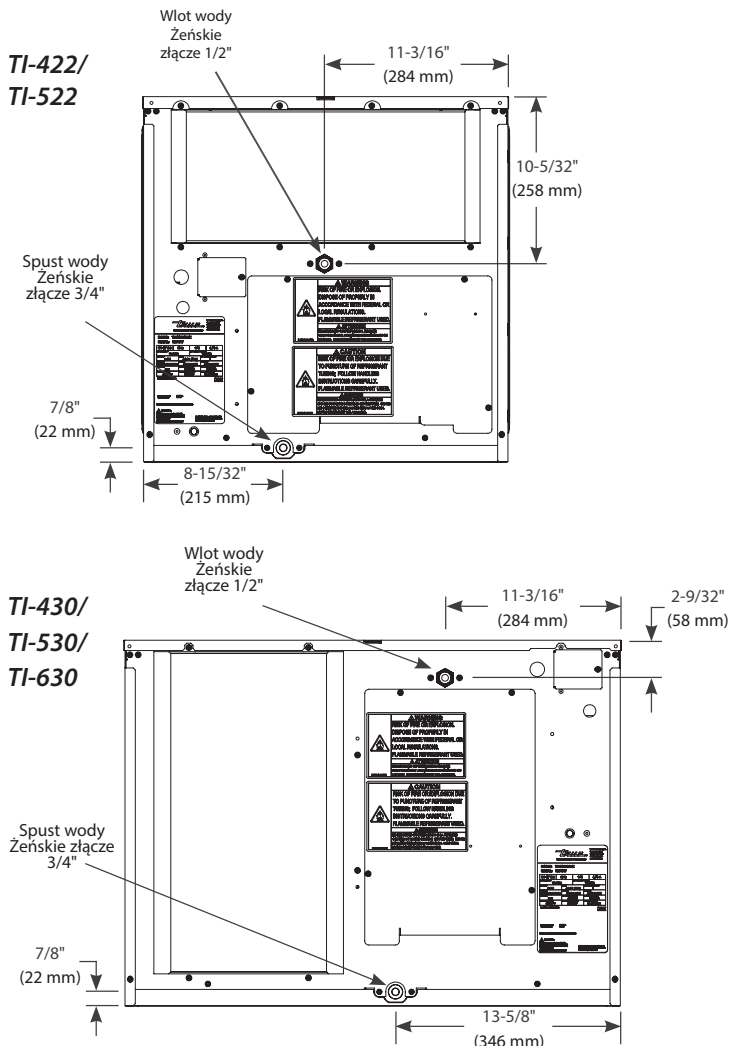

## Informacje dot. kostkarki do lodu i wymogi instalacyjne (cd.)

### Wymagania dotyczące odpływu

- Instalację odpływową kostkarki do lodu, dystrybutora lodu / zasobnika na lód i chłodzonego wodą skraplacza (jeżeli jest) należy prowadzić osobno.
- Najlepszy odpływ osiąga się, zapewniając spadek poziomy przewodów o 1/4" na 12" przewodu (20 mm na 1 m).
- Aby zapewnić prawidłowy odpływ, należy zamontować trójnik odpowietrzający.
- Odpowietrzyć odpływ ze zbiornika. Pionowy odpowietrznik z tyłu odpływu wyprowadzony na około 8-10" (203-254 mm) umożliwia opróżnianie grawitacyjne i zapobiega przelewaniu się wody przez odpowietrznik podczas opróżniania zbiornika.
- NIE WOLNO prowadzić rur odpływowych bezpośrednio do kanalizacji. Należy zachować przynajmniej 2-calową (50,8 mm) szczelinę powietrzną pomiędzy końcówką przewodu odpływowego kostkarki do lodu i odpływu kondensatu, dystrybutora lodu / zasobnika na lód i chłodzonego wodą skraplacza oraz odpływem w podłodze.
- Przy wysokiej wilgotności otoczenia przewody odpływowe należy zaizolować.

### Konfiguracja filtra wody

Firma TRUE zaleca stosowanie filtrów wody we wszystkich kostkarkach do lodu. Filtry wody zatrzymują cząstki stałe zmniejszające wydajność urządzenia i skracające jego żywotność. Regularna wymiana filtra wody ma zasadnicze znaczenie dla optymalizacji jakości mrożonych kostek lodu, ograniczania wymaganych prac konserwacyjnych i wydłużania żywotności urządzenia.

Instrukcje konfiguracji filtra wody są podane poniżej.

1. Nacisnąć Menu w prawym górnym rogu ekranu.

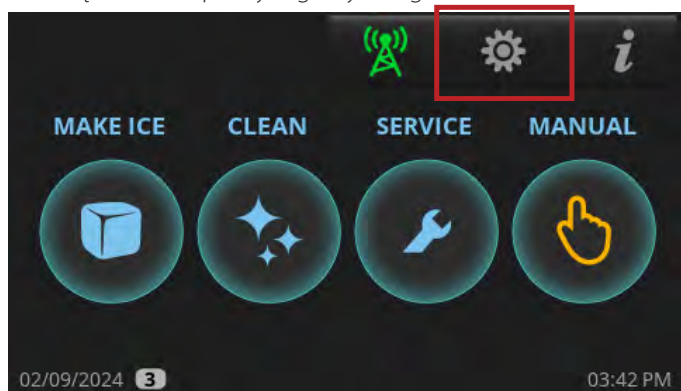

2. Na ekranie **Menu** nacisnąć **Filtr wody (Water Filter)**.



3. Na ekranie Filtra wody, wybrać odpowiedni filtr wody. Firma TRUE oferuje Standardowy i Platynowy system filtrowania wody. W przypadku stosowania filtra wody innego niż firmy TRUE należy w opcji **NIESTANDARDOWY (CUSTOM)** wpisać wydatek wody. Wydatki filtrów wody można sprawdzić w tabeli filtrów wody.



Rodzaj filtra	Wydatek
Standardowy	14 000 gal (52 996 l)
Platynowy	35 000 gal (132 490 l)
Niestandardowy	10 000 gal (37 854 l)



## Informacje dot. kostkarki do lodu i wymogi instalacyjne (cd.)

### Wymagania dotyczące instalacji elektrycznej

#### ⚠ OSTRZEŻENIE:



#### Ryzyko porażenia prądem, poparzenia lub pożaru!

- Połączenia elektryczne muszą być kablowe, wykonane zgodnie z wszelkimi obowiązującymi przepisami, kodeksami i regulacjami. Niespełnienie wymogów takich regulacji
- może spowodować uszkodzenie urządzenia, pożar, porażenie prądem, poważne obrażenia ciała lub śmierć.
- Kostkarka do lodu wymaga osobnego obwodu zasilania o odpowiedniej mocy. Specyfikacja jest podana na tabliczce znamionowej i etykietach znamionowych (patrz „Umieszczenie etykiet” (str. 15)). Niezastosowanie osobnego obwodu zasilania o odpowiedniej mocy może spowodować porażenie prądem.
- Dla bezpieczeństwa użytkowników kostkarka do lodu musi być prawidłowo uziemiona.

Szczegółowe specyfikacje elektryczne są podane w „Specyfikacji przewodu zasilania” (str. 26). Zasilanie prądem musi się mieścić w podanym zakresie tolerancji skoków napięcia.

- Patrz schemat okablowania na spodniej stronie panelu górnego pokazany na rys. 1. Dostęp do schematu - patrz „Demontaż panelu” (str. 28).
- Dostarczane kostkarki do lodu są wyposażone w przełącznik kotłowy. Położenie jest pokazane na rys. 2
- Wykonać przyłącza elektryczne w skrzynce przyłączeniowej kostkarki do lodu z tyłu urządzenia. Patrz rys. 3 i 4.

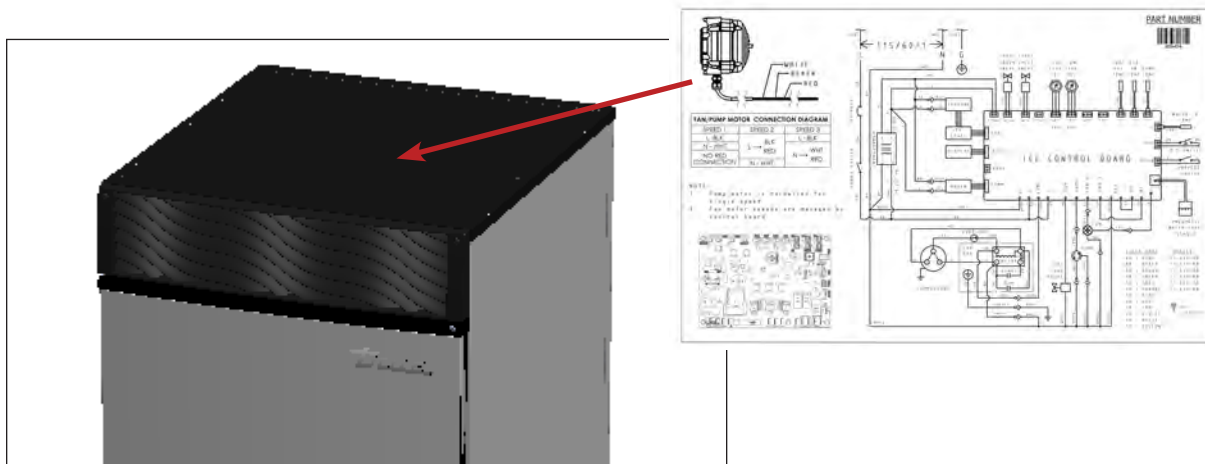

**Rys. 1.** Schemat okablowania jest zamieszczony na spodniej stronie panelu górnego.



Informacje dot. kostkarki do lodu i wymogi instalacyjne (cd.)

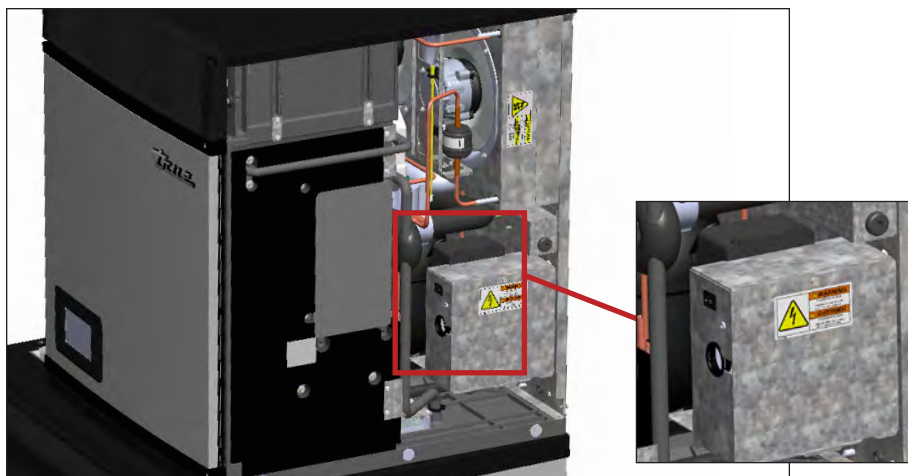

Rys. 2. Położenie przełącznika kołyskowego. Przełącznik kołyskowy odłącza zasilanie tablicy sterowania i wyświetlacza przedniego, lecz NIE ODŁĄCZA zasilania całego urządzenia.

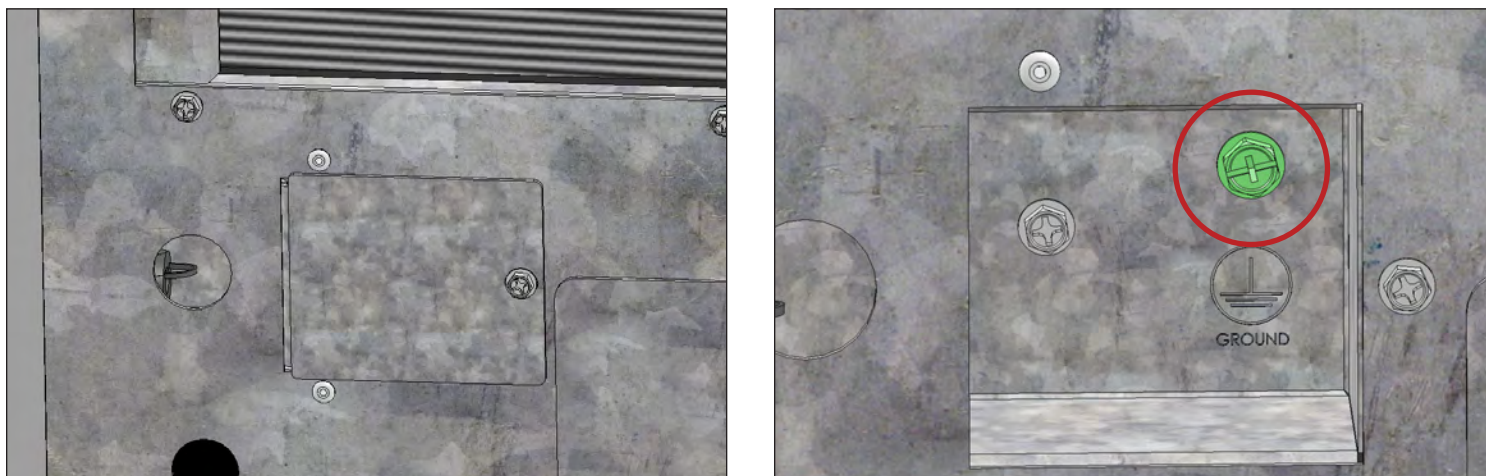

Rys. 3. Wykonać przyłącza elektryczne w skrzynce przyłączeniowej kostkarki do lodu. Używać przepustów kablowych. Wykonując przyłącza elektryczne, zawsze należy wykorzystywać zieloną śrubę zaciskową uziemienia.

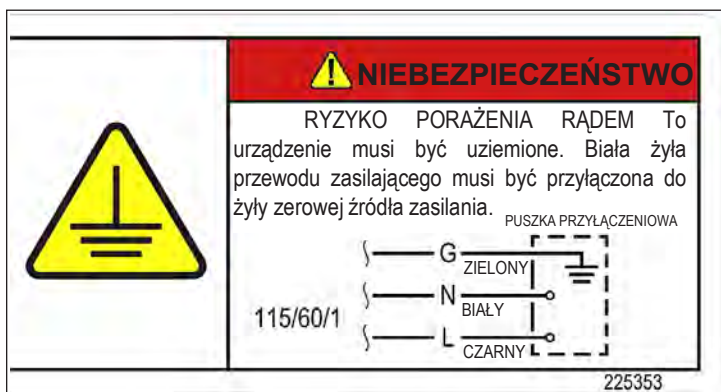

Rys. 4. Etykieta elektryczna skrzynki przyłączeniowej.

## Informacje dot. kostkarki do lodu i wymogi instalacyjne (cd.)

### Specyfikacja przewodu zasilania

Otwór na przyłącze zasilania ma średnicę 7/8" (22 mm), by mieścił się przemysłowy przewód w rozmiarze 1/2" (12,5 mm).

### Min./maks. obciążalność prądowa obwodu i wielkość bezpiecznika

Model	Minimalna obciążalność prądowa obwodu	Maksymalne zabezpieczenie przeciwprzeciążeniowe	Moc wyłącznika / wielkość bezpiecznika
TCIM/TI-422	15 A	15 A	15 A
TCIM/TI-430	15 A	15 A	15 A
TCIM/TI-522	15 A	15 A	15 A
TCIM/TI-530	15 A	15 A	15 A
TCIM/TI-622	15 A	20 A	15 A
TCIM/TI-630	15 A	20 A	15 A

### Min./maks napięcie zasilania

Napięcie znamionowe	Minimalne bez obciążenia	Maksymalne bez obciążenia
115 woltów	104 woltów	127 woltów
230 woltów	208 woltów	254 woltów

### Wymiarowanie przewodów (115 V)

115 woltów	Odległość w stopach do punktu obciążenia												
	AMPERY	20	30	40	50	60	70	80	90	100	120	140	160
2	14	14	14	14	14	14	14	14	14	14	14	14	14
3	14	14	14	14	14	14	14	14	14	14	14	14	12
4	14	14	14	14	14	14	14	14	14	14	12	12	12
5	14	14	14	14	14	14	14	14	12	12	12	10	10
6	14	14	14	14	14	14	12	12	12	10	10	10	10
7	14	14	14	14	14	12	12	12	10	10	10	8	8
8	14	14	14	14	12	12	12	10	10	10	8	8	8
9	14	14	14	12	12	12	10	10	10	8	8	8	8
10	14	14	14	12	12	10	10	10	10	8	8	8	8
12	14	14	12	12	10	10	10	8	8	8	8	8	6
14	12	12	12	10	10	10	8	8	8	6	6	6	6
16	12	12	12	10	10	8	8	8	8	6	6	6	6
18	12	12	10	10	8	8	8	8	8	8	8	8	5
20	12	12	10	10	8	8	8	6	6	6	6	5	5
25	10	10	10	8	8	6	6	6	6	5	4	4	4
30	10	10	8	8	6	6	6	6	5	4	4	4	3





### Wymiarowanie przewodów (230 V)

230 woltów	Odległość w stopach do punktu obciążenia												
	AMPERY	20	30	40	50	60	70	80	90	100	120	140	160
5	14	14	14	14	14	14	14	14	14	14	14	14	14
6	14	14	14	14	14	14	14	14	14	14	14	14	12
7	14	14	14	14	14	14	14	14	14	14	14	14	12
8	14	14	14	14	14	14	14	14	14	14	12	12	12
9	14	14	14	14	14	14	14	14	14	12	12	12	10
10	14	14	14	14	14	14	14	14	12	12	12	10	10
12	14	14	14	14	14	14	14	12	12	12	10	10	10
14	12	12	12	12	12	12	12	12	10	10	10	8	8
16	12	12	12	12	12	12	12	10	10	10	10	8	8
18	12	12	12	12	12	12	10	10	10	8	8	8	8
20	12	12	12	12	10	10	10	10	10	8	8	8	8
25	10	10	10	10	10	10	10	10	8	8	6	6	6
30	10	10	10	10	10	10	10	8	8	8	6	6	6

## Instalacja i konfiguracja

# Instalacja i konfiguracja

### ⚠ OSTRZEŻENIE:

  	<p>Właściciel urządzenia jest odpowiedzialny za przeprowadzenie oceny zagrożeń i stosowanie adekwatnych środków ochrony indywidualnej (PPE) oraz zapewnienie odpowiedniej ochrony podczas procedur konserwacji i czyszczenia.</p> <p>Podczas instalacji i serwisowania należy używać odpowiednich narzędzi, wyposażenia ochronnego i środków ochrony indywidualnej.</p>
	<p><b>Ryzyko przewrócenia się urządzenia!</b></p> <ul style="list-style-type: none"> <li>• Podczas rozpakowywania, instalacji lub przemieszczania kostkarki do lodu może występować zagrożenie przewróceniem się urządzenia. Należy stosować odpowiednie środki bezpieczeństwa.</li> <li>• By zapobiec przewróceniu się urządzenia lub obrażeniom ciała, do podnoszenia lub przemieszczania kostkarki do lodu potrzebne są przynajmniej dwie osoby.</li> <li>• Stosowanie zabezpieczeń przed przewróceniem się urządzenia może jedynie zmniejszyć (nie wyeliminować) ryzyko jego przewrócenia się. Nigdy nie należy pozwalać dzieciom wspinać się na szuflady, drzwi lub półki, ani się z nich zwieszać.</li> </ul>
	<p><b>Ostre krawędzie!</b></p> <ul style="list-style-type: none"> <li>• Podczas przenoszenia, instalacji, czyszczenia, serwisowania i konserwacji kostkarki do lodu należy uważać, aby się nie skaleczyć. Zachować ostrożność podczas sięgania pod maszynę do lodu lub manipulowania metalowymi elementami.</li> </ul>

## Umiejscowienie kostkarki do lodu

- Instalacja, obsługa i konserwacja kostkarki do lodu niezgodna z tą instrukcją będzie miała niekorzystny wpływ na bezpieczeństwo, sprawność urządzenia i żywotność jego komponentów i mogłaby prowadzić do kosztownego pogorszenia jakości wody.
- Za kostkarką do lodu musi być wystarczająco miejsca na przyłącze wody, odpływu i przyłącze elektryczne.
- W miejscu instalacji kostkarki do lodu musi być swobodny przepływ powietrza do i wokół urządzenia.
- Urządzenia należy zawsze instalować na stabilnym i równym podłożu.
- Urządzenie musi być wypoziomowane poprzecznie i podłużnie.
- Stabilność instalacji wymaga nośności podłoża uwzględniającej wagę urządzenia i wagę produktu.

## Instalacja i konfiguracja (ciąg dalszy)

### Rozpakowywanie

1. Sprawdzić opakowanie zewnętrzne pod kątem ewentualnych uszkodzeń. Podczas przyjmowania dostawy stosować zalecaną procedurę firmy TRUE.

**UWAGA** > W przypadku stwierdzenia uszkodzeń kostkarki do lodu należy je wszystkie udokumentować na potwierdzeniu odbioru i natychmiast złożyć reklamację w firmie transportowej oraz skontaktować się z firmą TRUE.

2. Zdjąć opakowanie zewnętrzne. Sprawdzić wizualnie kostkarkę do lodu pod kątem uszkodzeń kosmetycznych.

**UWAGA** > W przypadku stwierdzenia uszkodzeń kostkarki do lodu należy je wszystkie udokumentować na potwierdzeniu odbioru i natychmiast złożyć reklamację w firmie transportowej oraz skontaktować się z firmą TRUE.

3. Przed zdjęciem kostkarki do lodu z drewnianej ramy paletowej należy ją przemieścić jak najbliżej docelowego miejsca instalacji.

### Demontaż panelu

1. Wykręcić śruby paneli przednich. Następnie otworzyć panele przednie. Patrz rys. 1.

**UWAGA** > Paneli nie można zdejmować bez otwarcia paneli przednich.

2. Delikatnie unieść przód panelu górnego. Następnie przesunąć panel górny ku tyłowi kostkarki do lodu i unieść go. Patrz rys. 2.
3. Wykręcić śrubę tylną panelu bocznego. Patrz rys. 3.
4. Zwolnić dolne mocowania panelu bocznego. Następnie unieść panel boczny. Patrz rys. 4.



Rys. 1. Położenie śrub paneli przedniego.

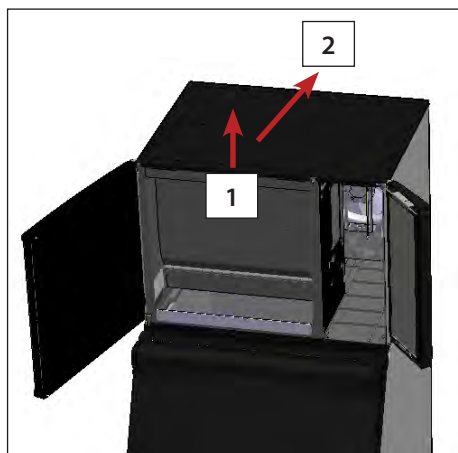

Rys. 2. Unieść przednią krawędź i przesunąć panel górny do tyłu, następnie zdjąć, unosząc.

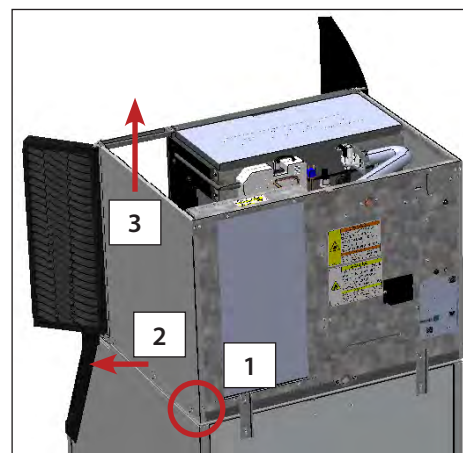

Rys. 3. Wykręcić śrubę, odkleić od podkładek i zdjąć, unosząc.

### Kontrola wnętrza

1. Zdjąć taśmę transportową i usunąć materiały opakowaniowe. Pozostawienie jakichś materiałów opakowaniowych w kostkarkę do lodu spowodowałoby jej nieprawidłową pracę.
2. Sprawdzić, czy wewnątrz nie ma uszkodzonych komponentów.
3. Sprawdzić, czy przewody z czynnikiem chłodniczym nie stykają się ani nie ocierają o siebie lub inne powierzchnie i czy wentylator swobodnie się obraca.
4. Sprawdzić, czy sprężarka jest stabilnie osadzona na wszystkich podkładkach montażowych.
5. Umieścić dystrybutor lodu / zasobnik na lód na swoim miejscu docelowym.

## Instalacja i konfiguracja (ciąg dalszy)

### Zasobnik lub dystrybutor lodu

#### ! UWAGA!



Instalator musi dopilnować tego, by dystrybutor lodu / zasobnik na lód był kompatybilny z kostkarką do lodu i by dystrybutor lodu / zasobnik na lód i kostkarka do lodu były prawidłowo i stabilnie zmontowane. Patrz rys. 1. Przed montażem zasobnika na lód zawsze należy wykonać pomiary dla czujnika poziomu kostek lodu. Patrz „Konfiguracja czujnika poziomu kostek lodu” (str. 33).

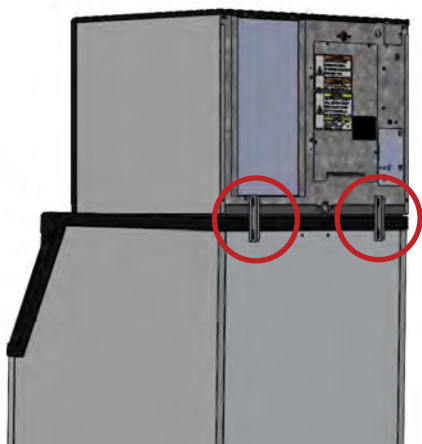

**Rys. 1.** Zamontować wsporniki zasobnika.

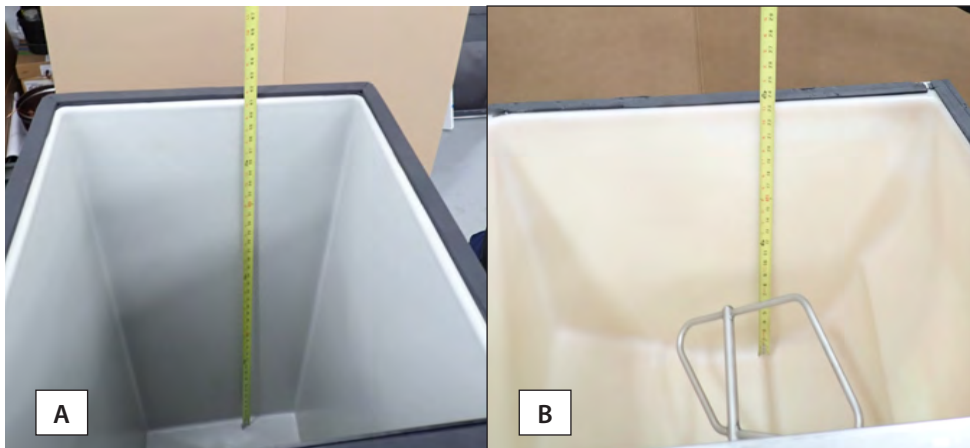

**Rys. 2.** Zawsze przed instalacją kostkarki do lodu wykonać pomiary zasobnika (A) lub dystrybutora (B) na potrzeby czujnika poziomu kostek lodu.

- Kostkarkę do lodu można montować na dystrybutorze lub zasobniku. W razie potrzeby można zainstalować przejściówkę lub kołnierz górny. Patrz rys. 3. Stosowne rekomendacje można otrzymać od firmy TRUE.
- Kostkarki do lodu montowane na zasobnikach na lód wymagają przegrody zrzutowej. Przed zastosowaniem zasobnika na lód innego niż OEM należy skontaktować się z jego producentem i upewnić, że jego przegroda zrzutowa pasuje do kostkarki.
- Przed zmontowaniem zasobnika na lód innego niż OEM z tą kostkarką do lodu należy wykonać procedury instalacyjne producenta i sprawdzić, czy miejsce instalacji spełnia wymogi lokalnych/krajowych przepisów mechanicznych i wymogi dotyczące stabilności.
- Przy montowaniu kostkarki do lodu stosować się do instrukcji dot. zasobnika na lód, przejściówki lub kołnierza górnego. W przypadku braku takiej instrukcji kostkarkę do lodu należy zamocować na dostarczonych wspornikach i przykręcić dostarczonymi śrubami.
- W przypadku montażu kostkarki do lodu na dystrybutorze należy stosować się do procedury konfiguracyjnej dystrybutora. W przypadku montażu kostkarki do lodu na zasobniku na lód należy zasobnik rozpakować i zamontować na jego dole dostarczone regulowane nóżki.
- Regulowanymi nóżkami wypoziomować dystrybutor lodu / zasobnik na lód poprzecznie i podłużnie. Umieścić kostkarkę do lodu na dystrybutorze lodu / zasobniku na lód.
- Specyfikacja strefy zrzutu jest podana na widokach poglądowych. Należy się upewnić, że położenie strefy zrzutu jest właściwe dla stosowanego zasobnika na lód. Sprawdzić, czy lód będzie swobodnie spadał i nie zatrzymywał się na elementach zasobnika.
- Przegrody zrzutowe zapewniają spadanie kostek lodu bardziej z tyłu zasobnika, by omijać ewentualne przeszkody. Patrz rys. 4 i 5. Można skontaktować się z firmą TRUE przez stronę [truemfg.com/parts](https://truemfg.com/parts).



## Instalacja i konfiguracja (ciąg dalszy)

### Zasobnik lub dystrybutor lodu (cd.)

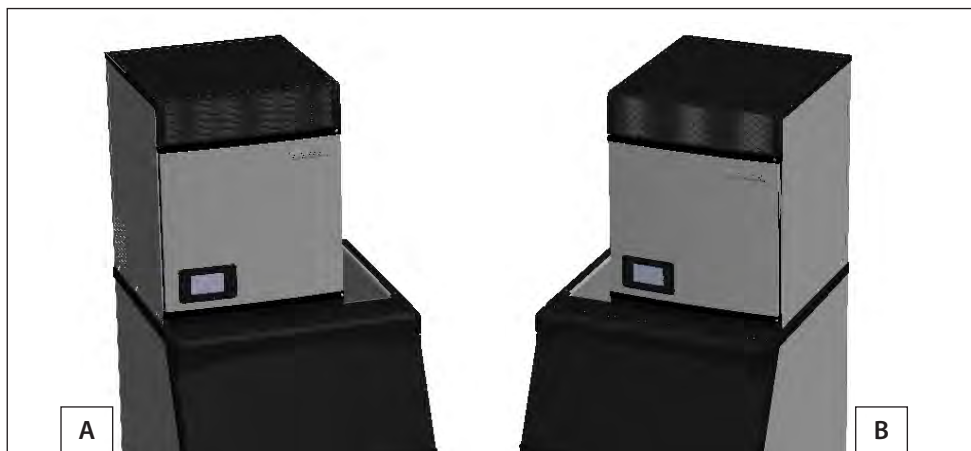

**Rys. 3.** Kostkarka do lodu 22-calowa zamontowana po stronie lewej (A) i prawej (B) zasobnika 30-calowego z użyciem przejściówki do zasobnika.

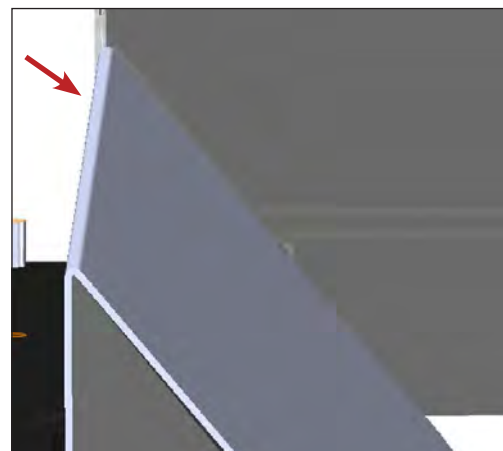

**Rys. 4.** Widok z boku zainstalowanej przegrody zrzutowej.

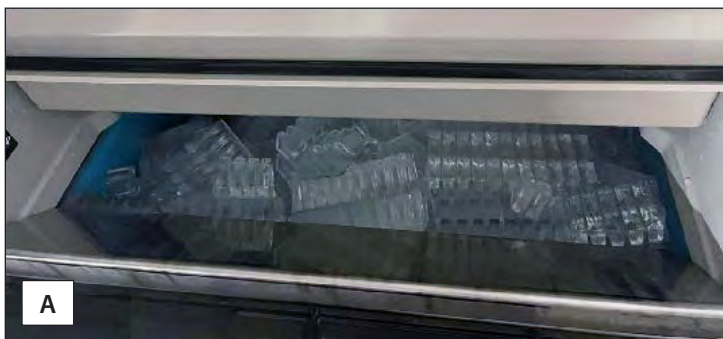

**Rys. 5.** Zasobniki na lód z przegrodą zrzutową (A) i bez niej (B).



### Przejściówki do zasobnika

Przejściówki do zasobników zaślepiają otwartą przestrzeń, gdy zasobnik na lód jest szerszy od kostkarki do lodu. Patrz przykłady możliwych konfiguracji podane poniżej. W celu ich nabycia należy się skontaktować z Działem części zamiennych firmy TRUE pod numerem 800-424-8783 lub przez stronę [PartsInquiries@TrueMFG.com](mailto:PartsInquiries@TrueMFG.com).

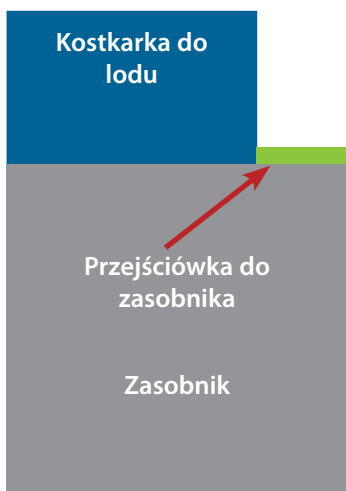

**Rys. 1.** Kostkarka do lodu przy jednej krawędzi bocznej zasobnika.



**Rys. 2.** Kostkarki do lodu przy obu krawędziach bocznych zasobnika.



**Rys. 3.** Kostkarka do lodu na środku zasobnika.

## Instalacja i konfiguracja (ciąg dalszy)

### Poziomowanie

Upewnić się, że kostkarka do lodu jest wypoziomowana poprzecznie i podłużnie. Poziom regulować w miarę potrzeb.

### Montaż anteny i modemu (wyposażenie opcjonalne)

1. Znaleźć jasnoszarą wiązkę modemu z prawej (modele 22") lub lewej (modele 30") strony urządzenia. Rozpiąć opaskę zaciskową i wyprowadzić kable przez przepust na tylnym panelu. Patrz rys. 1.



Rys. 1. Jasnoszara wiązka modemu.

2. Przeciągnąć przez przepust tyle wiązki, by można było ją przyłączyć do gniazd modemu. Patrz rys. 2.



Rys. 2. Wiązka modemu podłączona do modemu. Zielony/żółty do TEC; brązowy/biały do ZASILANIA.

3. Zamontować antenę na modemie.



Rys. 3. Zainstalowana na modemie antena. Antena może w rzeczywistości być nieco inna.

## Instalacja i konfiguracja (ciąg dalszy)

### Zdalne monitorowanie

Należy nacisnąć Zdalne monitorowanie , by wyświetlić kod QR zdalnego monitorowania. Postępować zgodnie z instrukcjami podawanymi na stronie zdalnego monitorowania. Patrz rys. 1.

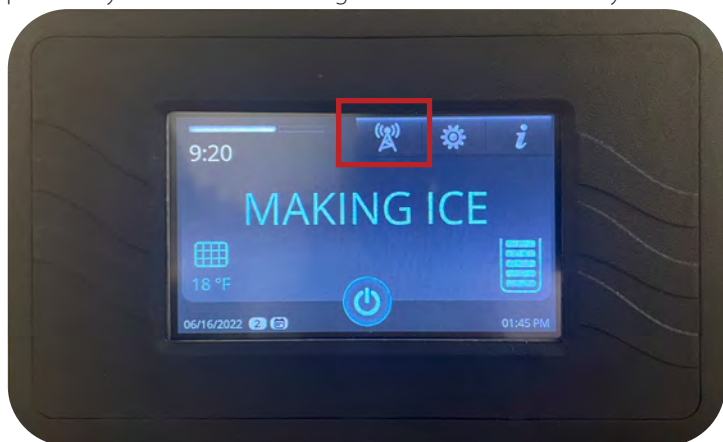

Rys. 1. Wyświetlane ekrany zdalnego monitorowania.



Kolor ikony zdalnego monitorowania sygnalizuje aktualny status zdalnego monitorowania. Patrz rys. 2.

Zielony: Połączono

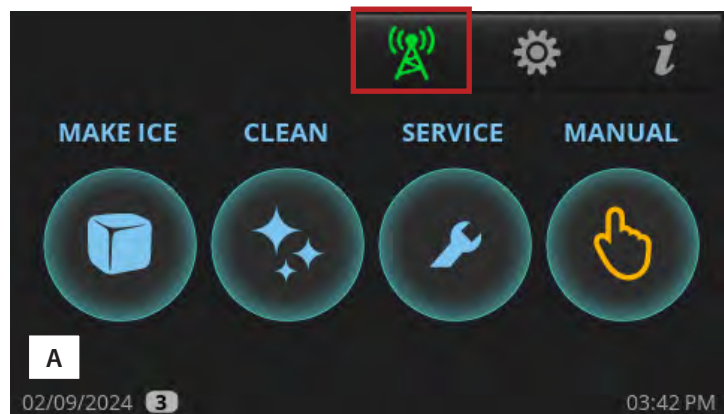

Rys. 2. Zielona ikona (A) i czerwona ikona (B).

Czerwony: Brak sygnału, brak połączenia RS485 lub brak zasilania

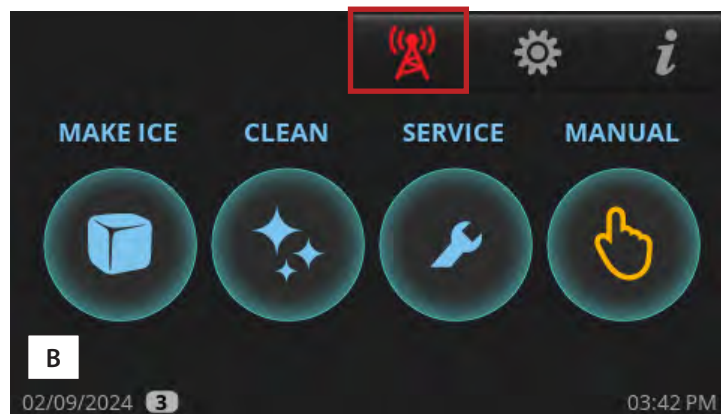

Więcej informacji można uzyskać na stronie [connect.truemfg.com](https://connect.truemfg.com)

### Wspornik dystrybutora

#### ! DZIAŁANIA PRZEPROWADZANE PRZEZ UŻYTKOWNIKA!



Sterowanie poziomem lodu jest zalecane w celu zapobiegania wyciekom wody lub ruchom urządzenia podczas mieszania lodu. Patrz „Konfiguracja czujnika poziomu kostek lodu” (str. 33).

Przy montowaniu kostkarki do lodu stosować się do instrukcji dystrybutora lodu, przejściówki lub kołnierza górnego. W przypadku braku takiej instrukcji kostkarkę do lodu należy zamocować na dostarczonych wspornikach montażowych.

1. Obrócić tak wsporniki montażowe, by nie wystawały poza dystrybutor lodu.
2. Przykręcić wsporniki montażowe do kostkarki do lodu dostarczonymi śrubami.
3. Przykręcić wsporniki montażowe do dystrybutora lodu śrubami samogwintującymi (niedostarczane).

**UWAGA** ▶ Podczas przykręcania wsporników montażowych należy unikać uszkodzenia komponentów dystrybutora lodu.



## Instalacja i konfiguracja (ciąg dalszy)

### Konfiguracja czujnika poziomu kostek lodu

Czujnik poziomu kostek lodu wykorzystuje technologię czasu przelotu TOF (Time of Flight) do wykrywania ilości kostek lodu w zasobniku. Czujnik jest urządzeniem laserowym klasy 1 niestanowiącym zagrożenia dla wzroku.

Czujnik ten umożliwia dostosowanie ustawienia ZASOBNIK PEŁNY (FULL BIN) do wybranego przez użytkownika poziomu kostek lodu. Czujnik poziomu kostek lodu musi zostać skonfigurowany do stosowania w zasobniku lodu. Instrukcje są zamieszczone poniżej.

1. Nacisnąć Menu w prawym górnym rogu ekranu .

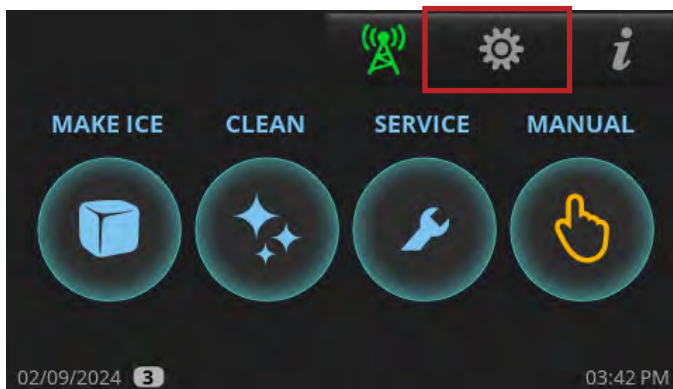

2. Na ekranie **Menu** nacisnąć **TOF**.



3. Na ekranie **czujnika poziomu kostek lodu** należy wybrać odpowiedni wcześniej zdefiniowany poziom lodu w zasobniku. Jeżeli żadna ze wprowadzonych wartości nie jest odpowiednia, to należy wybrać opcję „niestandardowy” (custom). Wartości predefiniowane są pokazane w tabeli predefiniowanych poziomów czujnika kostek lodu.



## Instalacja i konfiguracja (ciąg dalszy)

### Konfiguracja czujnika poziomu kostek lodu (cd.)

#### Zdefiniowane poziomy czujnika kostek lodu

	Odległość przy pełnym zasobniku (FBD)	Odległość przy pustym zasobniku (EBD)	Próg poziomu lodu przy pełnym zasobniku (PBD)
Poziom 1 - Zasobnik na lód (krótki)	30 cm	85 cm	100
Poziom 2 - Zasobnik na lód (wysoki)	20 cm	108 cm	100
Poziom 3 - Dystrybutor nablatowy	25 cm	65 cm	90
Poziom 4 - Dystrybutor hotelowy	25 cm	85 cm	90
Poziom 5 - Konfiguracja niestandardowa	20 cm	120 cm	60

#### Konfiguracja niestandardowa

Nacisnąć jakąś wartość, by otworzyć klawiaturę numeryczną. Wprowadzić wartość wybranego ustawienia i nacisnąć OK.

- Odległość przy pełnym zasobniku (FBD) to odległość w centymetrach pomiędzy czujnikiem i poziomem lodu, przy której kostkarka do lodu przechodzi w stan ZASOBNIKA PEŁNEGO (FULL BIN) po przytrzymaniu klapy w położeniu dolnym. Patrz rys. 1.
- Odległość przy pustym zasobniku (EBD) to odległość w centymetrach pomiędzy czujnikiem i dnem zasobnika na lód. Patrz rys. 1.

**UWAGA >** Firma TRUE zaleca regulowanie jedynie wartości EBD.

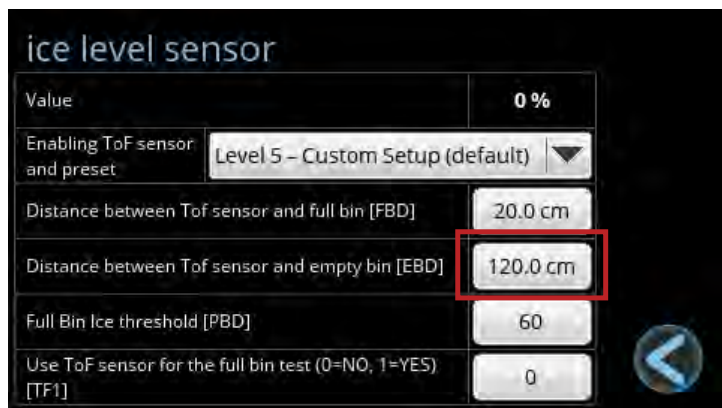

## Instalacja i konfiguracja (ciąg dalszy)

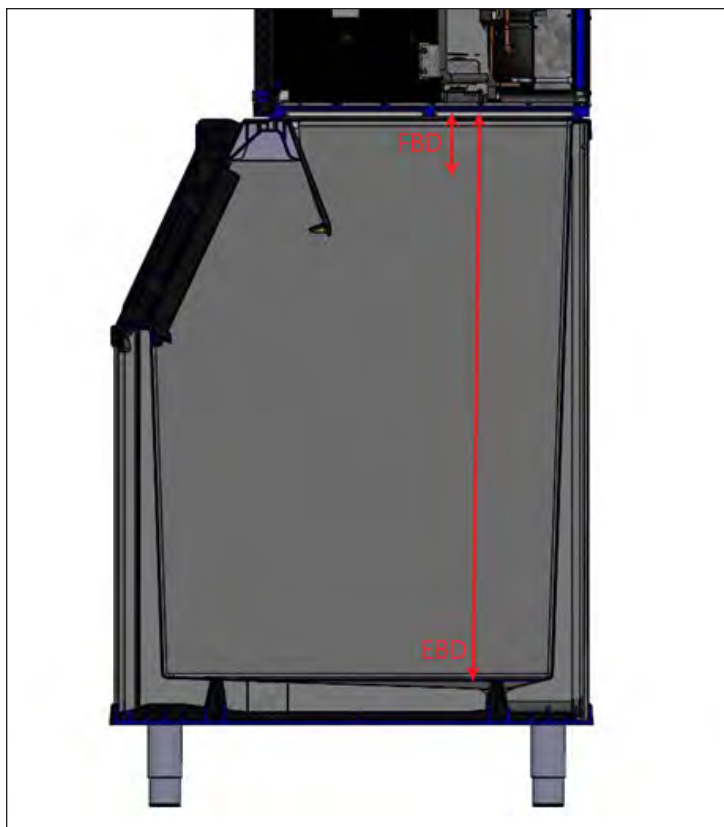

Rys. 1. FBD a EBD.

### Sterowanie PEŁNYM ZASOBNIKIEM

Stanem ZASOBNIK PEŁNY zwykle steruje kłapa do zrzutu kostek lodu. Można jednak wykorzystywać czujnik poziomu kostek lodu do sterowania stanem ZASOBNIK PEŁNY urządzenia poprzez wprowadzenie wartości 1 jako TF1. Zwykle jest to stosowane, gdy kostkarka do lodu jest montowana na dystrybutorze i wymagany jest niższy poziom kostek lodu.

Urządzenie przejdzie w stan ZASOBNIK PEŁNY, gdy wartość ta jest większa od progu poziomu lodu przy pełnym zasobniku [PBD].

Jeżeli na przykład jako PBD wpisano 50, to kostkarka do lodu przejdzie w stan ZASOBNIK PEŁNY, gdy wartość ta przekroczy 50% (innymi słowy, gdy zasobnik na lód jest wypełniony przynajmniej połowicznie).

Urządzenie jednak przejdzie w stan ZASOBNIK PEŁNY, jeżeli kłapa zostanie przytrzymana w położeniu dolnym.

## Instalacja i konfiguracja (ciąg dalszy)

### Wstępna dezynfekcja

Przed użyciem kostkarkę do lodu należy zdezynfekować. Procedura dezynfekcji jest opisana w części „Procedura odkamieniania i dezynfekcji” (str. 60).

### ⚠ NIEBEZPIECZEŃSTWO!



**WYSOCE ŻRĄCE ŚRODKI CHEMICZNE DO CZYSZCZENIA.**

UNIKAĆ KONTAKTU Z OCZAMI I SKÓRĄ.

NA CZAS PRACY Z PRODUKTEM ZAKŁADAĆ OKULARY OCHRONNE I GUMOWE RĘKAWICE.



### ⚠ OSTRZEŻENIE:



**Zagrożenie materiałami toksycznymi!**

NIE WOLNO MIESZAĆ ODKAMIENIACZA ZE ŚRODKIEM DEZYNFEKUJĄCYM. Mogłoby to powodować powstawanie szkodliwych oparów.



**Zagrożenie promieniowaniem optycznym! Promieniowanie UV!**

Niewidzialne promieniowanie laserowe. Nie patrzeć bezpośrednio na źródło światła. Zawsze przed serwisowaniem lampy odłączyć zasilanie.



### ⓘ DZIAŁANIA PRZEPROWADZANE PRZEZ UŻYTKOWNIKA!



Firma TRUE zaleca stosowanie odkamieniacza do kostkarek do lodu firmy TRUE. W celu ich nabycia należy się skontaktować z Działem części zamiennych firmy TRUE pod numerem 800-424-8783 lub przez stronę [PartsInquiries@TrueMFG.com](mailto:PartsInquiries@TrueMFG.com).

W przypadku stosowania odkamieniacza innego niż True (bezpiecznego dla powierzchni niklowanych) zalecane jest przygotowanie roztworu z 3 fl oz (88,7 ml) na 1 gal wody (3,78 l), a zalecana ilość do czyszczenia parownika to 6-8 fl oz (177,4-236,6 ml).

Stosowanie niezalecanego odkamieniacza może spowodować anulowanie gwarancji.

## Instalacja i konfiguracja (ciąg dalszy)

### Lista kontrolna czynności instalacyjnych i konfiguracyjnych

- Czy kostkarka do lodu jest wypoziomowana?
- Czy kostkarka do lodu jest usytuowana w miejscu o temperaturze otoczenia od 35°F do 110°F (od 1,7°C do 43,3°C) i temperaturze wody od 35°F do 110°F (od 1,7° do 43,3°C) przez cały rok?
- Czy wokół kostkarki do lodu jest przestrzeń wystarczająca do obiegu powietrza i serwisowania urządzenia? Patrz „Specyfikacja kostkarki do lodu” (str. 14).
- Czy - jeśli są na wyposażeniu - filtr powietrza i zaślepka są zamontowane po właściwej stronie i zgodnie z wymogami dotyczącymi wolnej przestrzeni?
- Czy usunięto wszelkie zabezpieczenia transportowe z zewnątrz i wewnątrz urządzenia?
- Czy kostkarka do lodu posiada własny obwód zasilania prądem?
- Czy wykonano wszystkie przyłącza elektryczne i hydrauliczne?
- Czy przyłącza elektryczne i hydrauliczne spełniają wymogi obowiązujących przepisów, kodeksów i regulacji?
- Czy sprawdzono lub zmierzono zgodność napięcia zasilania z wymaganym na tabliczce znamionowej?
- Czy kostkarka do lodu została prawidłowo uziemiona?
- Czy instalacja zasilająca i odpływowa jest zwymiarowana zgodnie ze specyfikacją (str. 21)?
- Czy zawory odcinające i odpływowe są zainstalowane?
- Czy ciśnienie wody zasilającej wynosi od 20 do 100 psig (od 138 do 689 kPa)?
- Czy sprężarka stabilnie spoczywa na wszystkich podkładkach?
- Czy sprawdzono, że przewody czynnika chłodniczego nie ocierają się o żadne powierzchnie ani nie stykają z nimi?
- Czy sprawdzono, że wentylator (jeżeli jest na wyposażeniu) może się swobodnie obracać?
- Czy użytkownikowi końcowemu przekazano instrukcję obsługi i poinstruowano go w zakresie obsługi kostkarki do lodu i znaczenia zalecanej konserwacji okresowej?
- Czy użytkownikowi końcowemu przekazano dane kontaktowe do autoryzowanego serwisu?
- Czy kostkarka do lodu i zasobnik / dystrybutor zostały zdezynfekowane zgodnie z instrukcjami producenta?
- Czy instalacja odpływowa ma odpowietrzenie?

## Obsługa kostkarki do lodu

# Obsługa kostkarki do lodu

## Tryby i obsługa panelu sterowania

---

### Ustawianie poziomów dostępu

Są cztery poziomy dostępu: UŻYTKOWNIK (0), ADMINISTRATOR (1), ADMINISTRATOR (2) i ADMINISTRATOR (3). Poziom UŻYTKOWNIK (0) jest przewidziany dla klienta. Umożliwia on wyświetlanie trybu pracy i wygaszacza ekranu, jednak ogranicza wszelkie funkcje mające wpływ na konfigurację kostkarki do lodu. Poziom ADMIN (1) jest przeznaczony dla właściciela kostkarki do lodu. Poziom ADMIN (2) jest dla wykwalifikowanego serwisanta, a ADMIN (3) jest zastrzeżony dla producenta.

## Obsługa kostkarki do lodu (cd.)

### Poziomy dostępu do funkcji

Funkcje	Funkcje składowe	UŻYTKOWNIK (0)	ADMIN (1)	ADMIN (2)
MROŻENIE KOSTEK LODU (MAKE ICE)	WŁĄCZANIE i WYŁĄCZANIE kostkarki do lodu		X	X
CZYSZCZENIE (CLEAN)			X	X
RCU	Odwracanie kierunku obrotów wentylator		X	X
OBSŁUGA RĘCZNA (MANUAL)	NAPEŁNIANIE (FILL)		X	X
	ODPŁYW (DRAIN)		X	X
	CYRKULACJA (CIRCULATE)		X	X
	ZRZUT KOSTEK (HARVEST)		X	X
MENU	Data, godzina, język		X	X
	PROGRAMOWANIE		X	X
	Parametry			Ograniczone
	Grubość lodu [DUŻA]		X	X
	Poziomy twardości wody lub zawartości kamienia [SCA]		X	X
	Czujnik poziomy kostek lodu [TOF]			X
	Oświetlenie (ND.)			
	Informacje o UV			X
	Filtr wody			X
	Liczniki / przypomnienia			X
Ekran informacyjny	Wykres temperatury i ciśnienia			X
	AKTYWNE ALARMY			X
	REJESTR ALARMÓW			X
	Statystyka			X
Wyłączenie wygaszacza ekranu dotknięciem ekranu		X	X	X
Wyciszenie alarmów dotknięciem ekranu		X	X	X

## Obsługa kostkarki do lodu (cd.)

### Omówienie głównych ekranów i ikon

#### Ekran startowy

Domyślny ekran wyświetlacza.

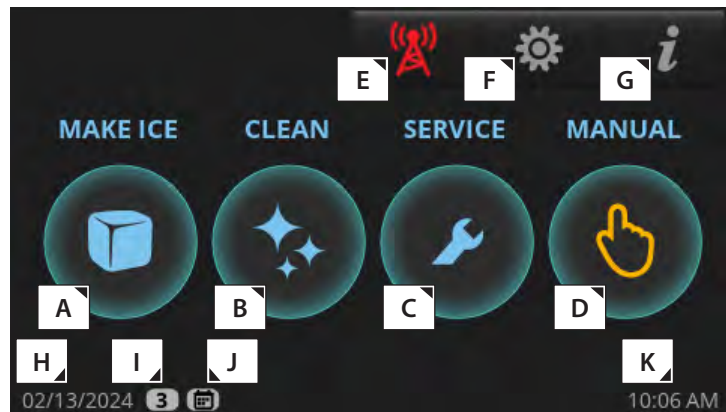

#### Ekran obsługi ręcznej

Umożliwia ręczną obsługę czterech zilustrowanych trybów pracy.

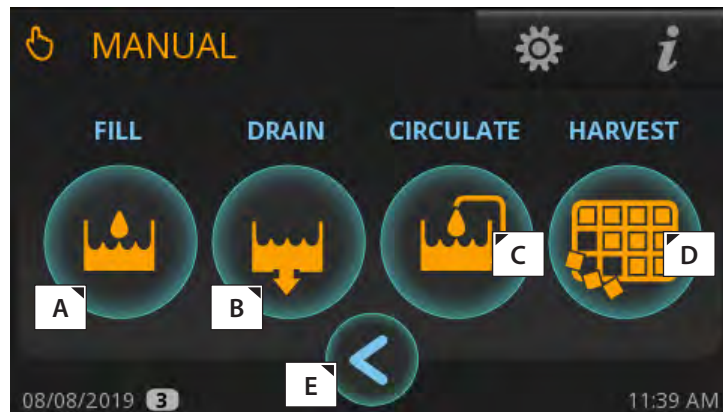

### Elementy ekranu głównego

A	Mrożenie kostek lodu; załącza sekwencję roboczą mrożenia kostek lodu
B	Czyszczenie; załącza sekwencję roboczą czyszczenia
C	Programatory czasowe konserwacji zapobiegawczej; otwiera ekran „Liczniki”
D	Opcje ręczne; otwiera ekran „Obsługa ręczna”
E	Zdalne monitorowanie; wyświetla potrzebny do zdalnego monitorowania Kod QR
F	Menu; otwiera ekran „Menu”
G	Informacje; otwiera ekran „W czasie rzeczywistym”
H	Aktualna data
I	Wyświetla poziom dostępu do ustawień. Patrz poziomy dostępu do ustawień (str. 39)
J	Programowanie pracy jest włączone; patrz „Programowanie pracy” (str. 50)
K	Aktualny czas

### Elementy ekranu obsługi ręcznej

A	Napełnianie; umożliwia ręczne napełnianie zbiornika
B	Opróżnianie; umożliwia ręczne opróżnianie zbiornika
C	Cyrkulacja; umożliwia ręczne włączanie cyrkulacji wody
D	Zrzut kostek; umożliwia ręczny zrzut kostek lodu
E	Powrót; powoduje powrót do poprzedniego ekranu



## Obsługa kostkarki do lodu (cd.)

### Ekran w czasie rzeczywistym

Wyświetlanie aktualnego statusu kostkarki do lodu i jej komponentów. Kolor zielony oznacza, że dany komponent ma zasilanie.

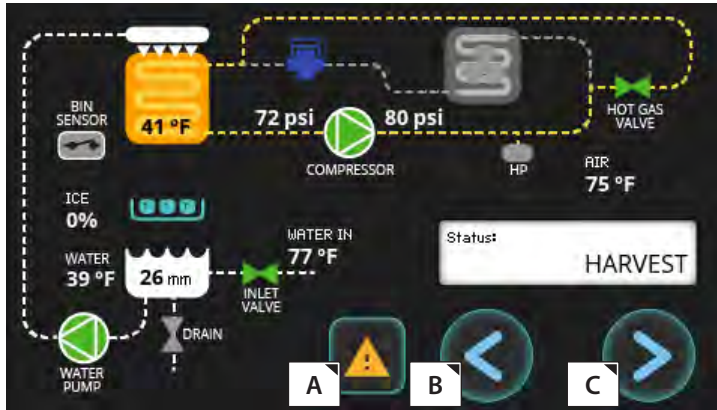

### Elementy ekranu W CZASIE RZECZYWISTYM

A	Dostęp do alarmów
B	Powrót; powoduje powrót do poprzedniego ekranu
C	Dalej; dostęp do Ekranu informacyjnego

### Ekran aktywnych alarmów

Zawiera wszelkie aktualnie aktywne alarmy.

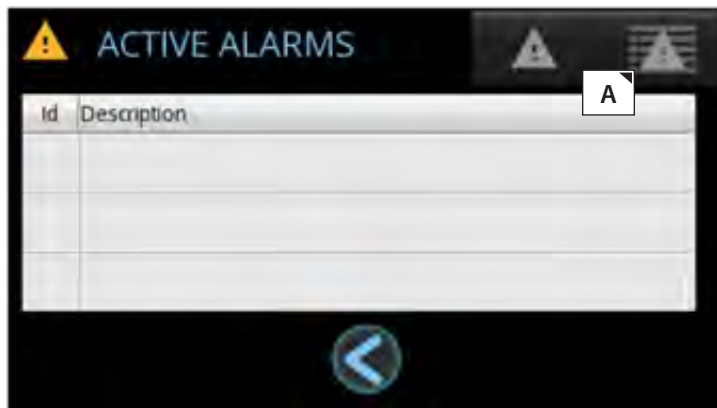

### Elementy ekranu AKTYWNYCH ALARMÓW

A	Dostęp do Rejestru alarmów
---	----------------------------

### Ekran dziennika alarmów

Zawiera poprzednio zarejestrowane alarmy.



### Elementy ekranu REJESTRU ALARMÓW

A	Czyszczenie rejestru alarmów
---	------------------------------

### Ekran statusu

Pokazuje aktualny tryb pracy po wciśnięciu ikony „Mrożenie kostek lodu”.



### Elementy ekranu STATUSU

A	Używany tylko z czujnikiem sterowania poziomem kostek lodu
B	Wyłączanie kostkarki do lodu

## Obsługa kostkarki do lodu (cd.)

### Ekran menu

Domyślny ekran wyświetlacza.

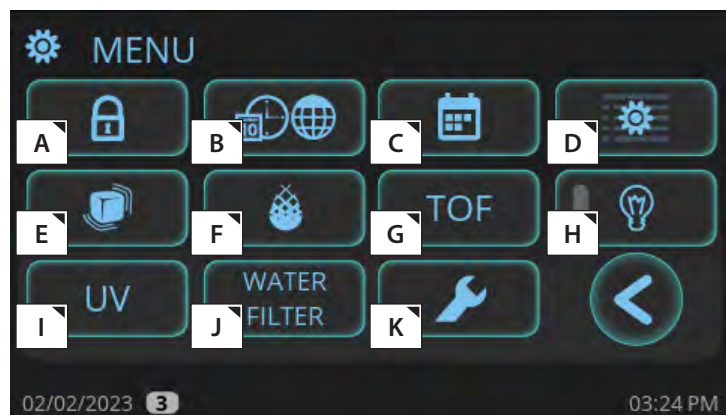

### Elementy ekranu menu

A	Logowanie na poziomie dostępu zabezpieczonym hasłem
B	Ustawianie języka, formatu temperatury, formatu godziny i formatu daty
C	Programowanie harmonogramu włączania i wyłączenia kostkarki do lodu
D	Ekran ustawień serwisowych; ustawienia parametrów
E	Regulacja grubości lodu
F	Ustawianie „Poziomu twardości wody lub zawartości kamienia [SCA]”
G	Włączanie stosowania czujnika poziomu w zasobniku
H	ND.
I	Status TrueZone (jeżeli jest na wyposażeniu)
J	Wybór filtra wody
K	Programatory czasowe konserwacji zapobiegawczej

### Ekran informacyjny



### Elementy ekranu informacyjnego

A	Wykres w czasie rzeczywistym
B	Dzienny poziom kostek lodu
C	Tygodniowy poziom kostek lodu
D	Statystyka czasu pracy
E	Historia cykli pracy
F	Informacje o kostkarkie do lodu

### Wykres w czasie rzeczywistym

Wykres różnych temperatur i ciśnień w ciągu ostatnich 24 minut.

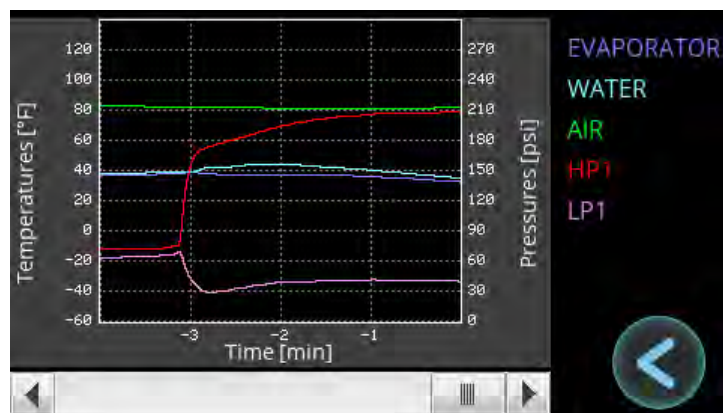

## Obsługa kostkarki do lodu (cd.)

### Dzienny poziom kostek lodu

Wykres poziomu kostek lodu w ciągu 24 godzin.

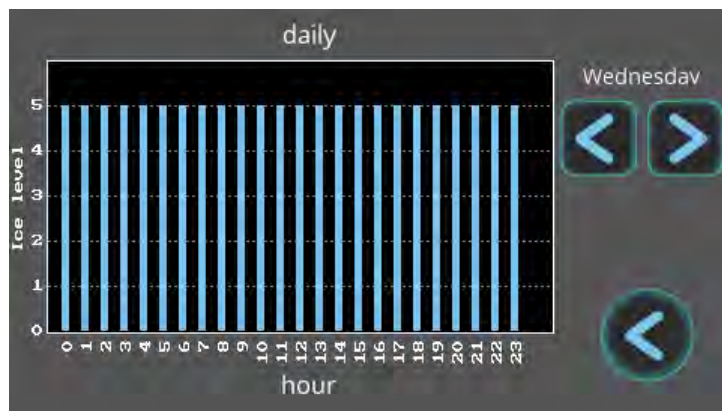

### Tygodniowy poziom kostek lodu

Wykres poziomu kostek lodu w ciągu ostatnich siedmiu dni.

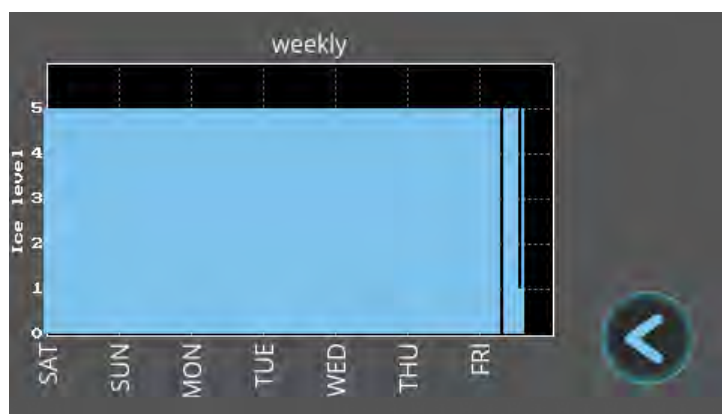

### Statystyka czasu pracy

Wyświetlanie czasu pracy procentowo, objętości lodu i zużycia mediów w różnych przedziałach czasu.



### Historia cykli pracy

Wyświetlanie ostatnich 5 cykli mrożenia i zrzutu kostek.

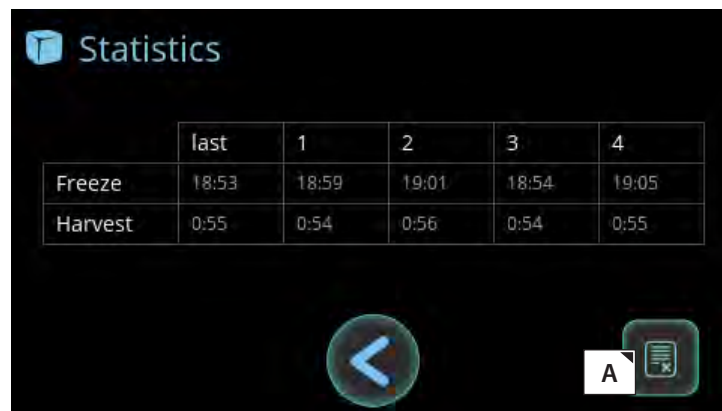

## Elementy ekranu historii cykli pracy

A Resetowanie historii cykli pracy

### Informacje o kostkarcie do lodu

Wyświetlanie nazwy modelu, numeru seryjnego, daty instalacji, daty produkcji i pozostałej gwarancji w dniach.



## Elementy ekranu statystyki czasu pracy

A Resetowanie statystyki

## Obsługa kostkarki do lodu (cd.)

### Resetowanie przypomnień

Resetowanie przypomnień o konserwacji zapobiegawczej po wykonaniu konserwacji zapobiegawczej.

1. Nacisnąć **SERWIS (SERVICE)**.

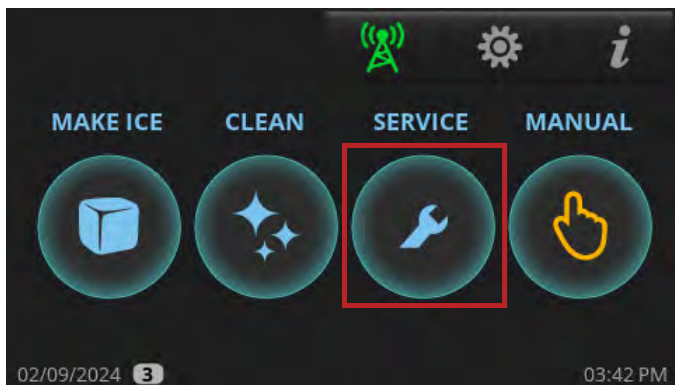

2. Na ekranie **Liczników (Counters)** nacisnąć ikonkę resetowania odpowiedniego licznika.

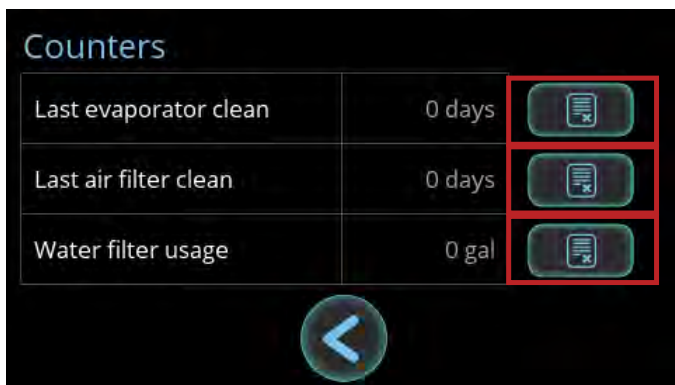

3. Na ekranie potwierdzenia nacisnąć **TAK (YES)**.

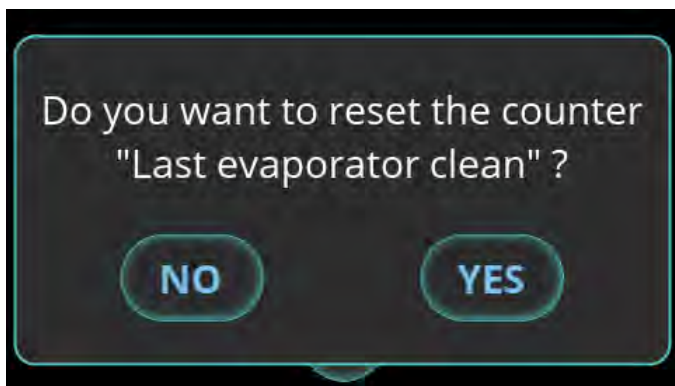

### Regulacja ustawień przypomnień

Można konfigurować trzy przypomnienia:

- Czyszczenie parownika (odkamienianie/dezynfekcja).
- Czyszczenie filtra powietrza / skraplacza.
- Filtr wody (patrz też „Konfiguracja filtra wody”, str. 23).

1. Nacisnąć Menu w prawym górnym rogu ekranu.

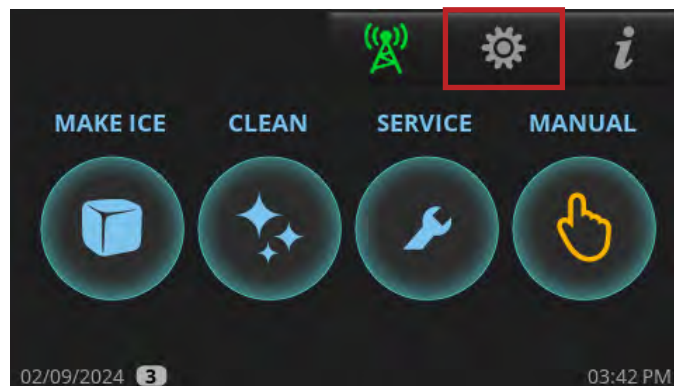

2. Na ekranie **Menu** nacisnąć Ustawienia parametrów.





## Obsługa kostkarki do lodu (cd.)

3. Paskiem przewijania przewinąć do pożądanego parametru:

- #17: Przypomnienie o czyszczeniu parownika.
- #21: Przypomnienie o czyszczeniu filtra powietrza / skraplacza.
- #24: Przypomnienie o filtrze wody.

Description	Value
16 Toggles the Cleaning Reminder (0=OFF, 1=ON) [CLN]	1
17 Adjusts the time for the clean reminder alarm [CL1]	24 weeks
18 Resets clean reminder counter (0=OFF, 1=ON) [CL2]	0
19 Toggles option to turn Reverse Fan Condenser Cleaning (0=OFF, 1=ON) [RCU]	1
20 Toggles the Filter Reminder (0=OFF, 1=ON) [FLT]	1

11/15/2023 03:02 PM

Description	Value
21 Adjusts the time for the filter reminder alarm [FL1]	3 months
22 Resets filter reminder counter (0=OFF, 1=ON) [FL2]	0
23 Toggles the Water Filter Reminder (0=OFF, 1=ON) [JFL]	1
24 Adjusts the ice quantity for the Water Filter reminder alarm [UF1]	10000 gallons
25 Resets Water Filter reminder counter (0=OFF, 1=ON) [JF2]	0

11/15/2023 03:02 PM

4. Wcisnąć dowolne miejsce w wierszu wybranego parametru. Następnie z klawiatury numerycznej wprowadzić wybrane ustawienie.





5. Nacisnąć przycisk potwierdzenia.



## Obsługa kostkarki do lodu (cd.)

### Uruchomienie

#### Procedura uruchamiania urządzenia

- Włączyć dopływ wody zasilającej do kostkarki do lodu i upewnić się, że nie ma żadnych wycieków.
- Włączyć zasilanie kostkarki do lodu.
- Po pojawieniu się ekranu startowego nacisnąć **CZYSZCZENIE (CLEAN)**  i postępować zgodnie z instrukcjami DEZYNFEKCJI (SANITIZING). Patrz „Wybieranie opcji czyszczenia” (str. 52).
- Zdezynfekować wnętrze zasobnika na lód lub dystrybutora wodnym roztworem zalecanego środka dezynfekującego. Patrz etykieta dotycząca czyszczenia lub „Procedura odkamieniania i dezynfekcji” (str. 60).
- Po zakończeniu cyklu czyszczenia nacisnąć na ekranie startowym **MROŻENIE KOSTEK LODU (MAKE ICE)** .
- W ciągu pierwszych 5 minut cyklu mrożenia należy sprawdzić działanie sterowania zasobnikiem poprzez naciśnięcie kłapy i przytrzymanie jej w dół, aż kostkarka do lodu się nie wyłączy, a na ekranie startowym nie pojawi się komunikat **ZASOBNIK PEŁNY (FULL BIN)**. Kostkarka do lodu powinna się wyłączyć w ciągu około 11 sekund. Zwolnić klapę i po około minucie kostkarka do lodu uruchomi się ponownie.
- Obserwować przynajmniej trzy cykle i sprawdzić, czy grubość mostka jest prawidłowa (około 1/8" (3,18 mm), jak to pokazano na rys. 1). Grubość mostka jest ustawiana fabrycznie. Regulacja - patrz „Regulacji grubości lodu” (str. 46).

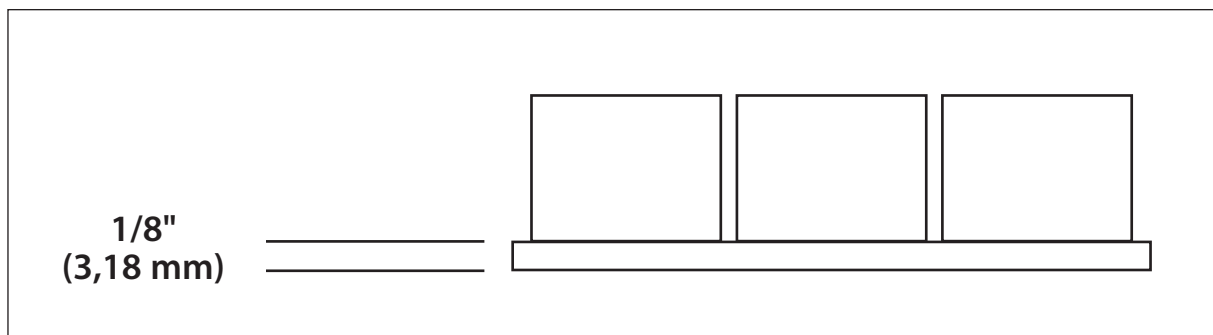

Rys. 1. Mostek lodowy scala kostki lodu w bloku.

#### Regulacja grubości lodu

1. Nacisnąć Menu w prawym górnym rogu ekranu .

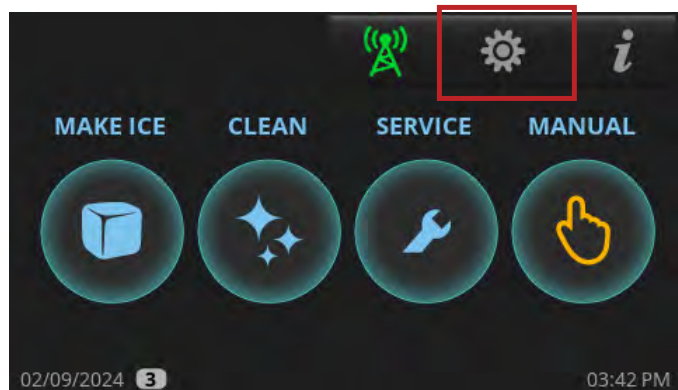

## Obsługa kostkarki do lodu (cd.)

### Regulacja grubości lodu (cd.)

2. Na ekranie Menu nacisnąć **Grubość lodu (Ice Thickness)**.



3. Na ekranie **Grubości lodu** zmienić stosownie tę wielkość. Kostkarka do lodu ma wprowadzoną fabrycznie wartość 0 optymalizującą ilość mrożonych kostek dziennie.
- By zmniejszyć grubość lodu, nacisnąć przycisk +/- i wpisać liczbę od 1 do 6. -6 to najmniejsza grubość.
  - By zwiększyć grubość lodu, należy wpisać liczbę od 1-6. 6 to największa grubość.



4. Po ustawieniu grubości lodu należy nacisnąć przycisk potwierdzenia. Na wyświetlaczu zostanie ponownie wyświetlony ekran **MENU**.





## Obsługa kostkarki do lodu (cd.)

### Kolejność operacji

#### ! DZIAŁANIA PRZEPROWADZANE PRZEZ UŻYTKOWNIKA!



Zanim kostkarka do lodu będzie mogła rozpocząć MROŻENIE KOSTEK LODU, musi zostać naciśnięta ikona tej funkcji , a kłapa zrzutu musi być zamontowana na swoim miejscu.

#### ! UWAGA!



Każdorazowo, gdy kostkarka do lodu przejdzie w stan WYŁ. (OFF) lub ZASOBNIK PEŁNY (FULL BIN), zbiornik wody zostanie całkowicie opróżniony

### Cykl uruchamiania urządzenia

Na cykl uruchamiania urządzenia składa się sekwencja autodiagnostyki i sekwencja rozpoczynania chłodzenia.

#### Autodiagnostyka

Podczas uruchamiania urządzenia wykonuje ono kilka testów autodiagnostycznych zapewniających prawidłową pracę jego najważniejszych komponentów. W tym krótkim okresie urządzenie napełni się wodą i ją spuści. Sprawdza to działanie komponentów i umożliwia pozbycie się z kostkarki do lodu niepożądanych osadów ze zbiornika.

#### Rozpoczynanie chłodzenia

Kostkarka do lodu włączy zasilanie zaworu zrzutu kostek i uruchomi obwód mrożenia w cyklu ZRZUTU (HARVEST). Ma on zapewnić brak resztek lodu w parowniku przed przejściem kostkarki do lodu w tryb MROŻENIA (FREEZE).

#### Cykl mrożenia

Włączone zostanie zasilanie pompy wody i rozpocznie się jej cyrkulacja przez parownik chłodzony systemem chłodzenia. Wraz z odprowadzaniem ciepła z wody zacznie ona zamarzać i na parowniku zacznie osadzać się lód. Wraz ze stopniem wykonania cyklu będzie się zwiększać grubość lodu i zmniejszać poziom wody w zbiorniku. Po zamrożeniu ilości wody wystarczającej do utworzenia pełnej tafli lodu poziom wody będzie wystarczająco niski, by czujnik poziomu wody rozpoczął cykl zrzutu lodu. Zasilanie pompy wody i silnika lub silników wentylatora zostanie odcięte.

#### Cykl zrzutu kostek lodu

Uruchomiony zostanie zawór zrzutu lodu, zawór odpływowy i zawór dopływowy, co umożliwi spust osadu i rozpoczęcie ponownego napełniania zbiornika wody na potrzeby następnego cyklu pracy. Napływ gorącego czynnika chłodniczego do parownika rozpocznie jego nagrzewanie - aż do stopnia, przy którym z parownika zostanie zrzuty lód. Lód opadnie na uchylną kłapę na dole parownika. Uchylna kłapa opadnie w położenie otwarte i - jeśli zasobnik na lód nie jest pełny - powróci w górne, zamknięte położenie. Spowoduje to wysłanie sygnału do kostkarki do lodu do rozpoczęcia kolejnego cyklu MROŻENIA (FREEZE). Kostkarka do lodu będzie powtarzała cykle MROŻENIA i ZRZUTU, aż zasobnik na lód będzie pełny.

#### Zasobnik pełny

Gdy zasobnik będzie pełny, blok kostek lodu uniemożliwi powrót uchylnej kłapy do położenia górnego, zamkniętego. Po kilku sekundach otwarcia kłapy kostkarka do lodu wyłączy się, a na wyświetlaczu pojawi się komunikat **ZASOBNIK PEŁNY (FULL BIN)**. Włączony zostanie zawór odpływowy, przez który zostanie spuszczone resztki wody ze zbiornika, by zapobiec tworzeniu się osadów. Po stopieniu się kostek lodu w zasobniku lub ich wyjęciu uchylna kłapa powróci w położenie zamknięte i kostkarka do lodu ponownie się włączy, inicjując cykl URUCHAMIANIA urządzenia.

## Obsługa kostkarki do lodu (cd.)

### Programowanie pracy

Programowanie harmonogramu automatycznego włączania i wyłączenia kostkarki do lodu.

1. Nacisnąć Menu w prawym górnym rogu ekranu .

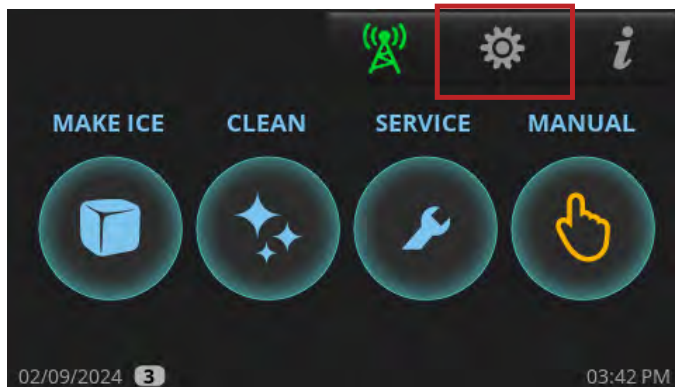

2. Na ekranie **Menu** nacisnąć Programowanie .



3. Na ekranie Programowania nacisnąć **WŁĄCZANIE (ENABLE)**.

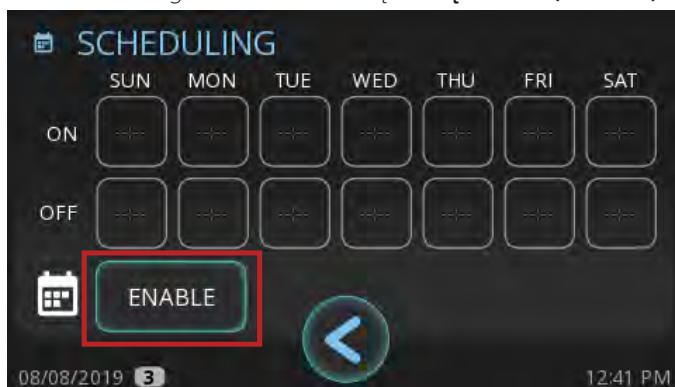

4. W wierszu **WŁĄCZANIA (ON)** wybrać dzień tygodnia.

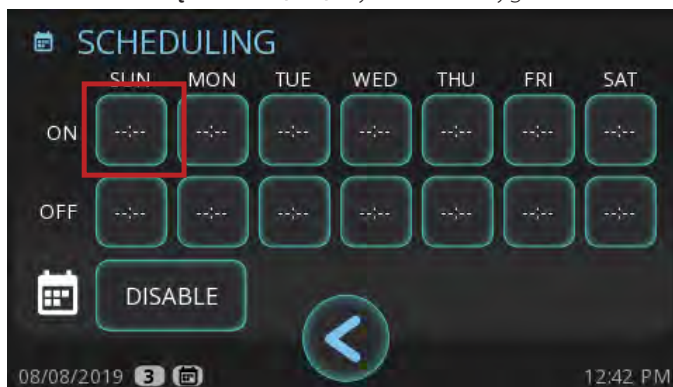

5. Na ekranie **WŁĄCZANIA** wpisać docelową godzinę włączenia kostkarki do lodu i nacisnąć przycisk potwierdzania .



6. Na ekranie Programowania, w wierszu **WYŁĄCZANIE (OFF)**, nacisnąć ten sam dzień tygodnia.



7. Na ekranie **WYŁĄCZANIA** wpisać docelową godzinę wyłączenia kostkarki do lodu i nacisnąć przycisk potwierdzania.

## Obsługa kostkarki do lodu (cd.)

8. W miarę potrzeby powtarzać czynności 4-7 dla poszczególnych dni tygodnia. Następnie należy nacisnąć przycisk powrotu , by powrócić do ekranu Menu.

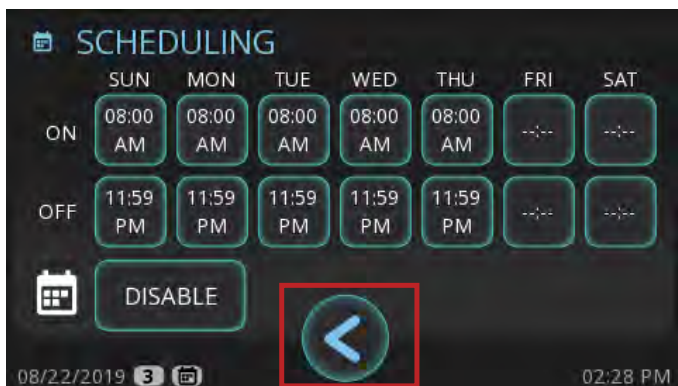

Programowanie jest włączone, jeśli w lewym dolnym rogu wyświetlana jest ikonka kalendarza .



### Wyłączenie programowania

1. Nacisnąć Menu w prawym górnym rogu ekranu .

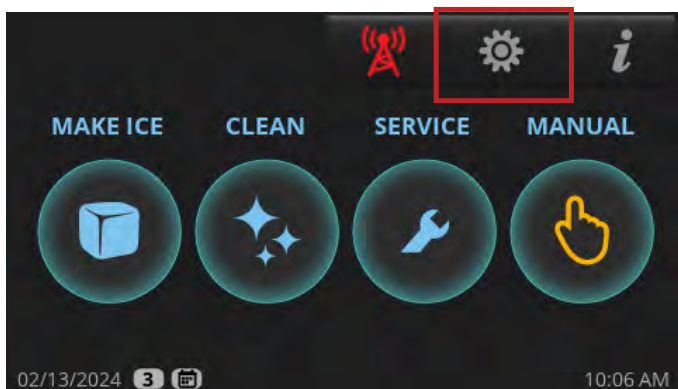

2. Na ekranie **Menu** nacisnąć Programowanie .



3. Na ekranie Programowania nacisnąć **WYŁĄCZANIE (DISABLE)**.

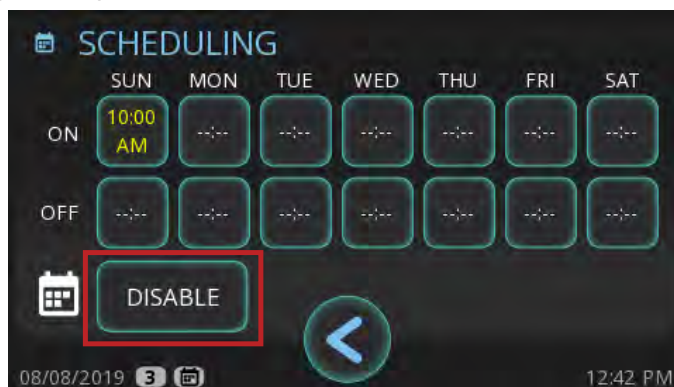

4. już wiersze **WŁ (ON)** i **WYŁ (OFF)** są puste, należy nacisnąć przycisk powrotu , by wrócić do ekranu Menu.

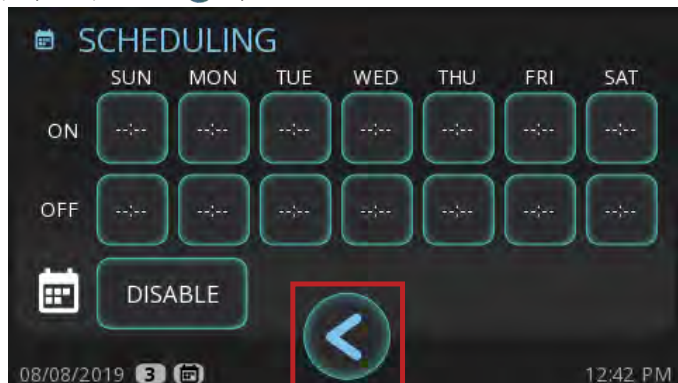

Programowanie jest wyłączone, jeśli w lewym dolnym rogu **nie jest** wyświetlana ikonka kalendarza.

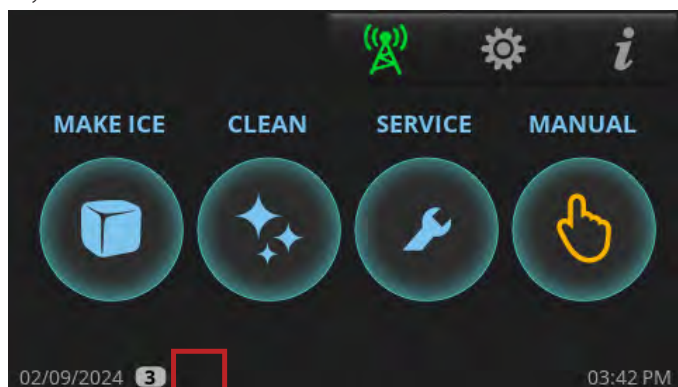



## Obsługa kostkarki do lodu (cd.)

### Zmiana jakości wody

Ustawienie jakości wody umożliwi dostosowanie się kostkarki do lodu do różnego poziomu jakości wody, jej twardości lub zawartości kamienia.

Dopuszczalne ustawienia muszą się mieścić w zakresie od 0 (woda miękka / niska zawartość kamienia) do 5 (woda twarda, wysoka zawartość kamienia). Patrz rys. 1

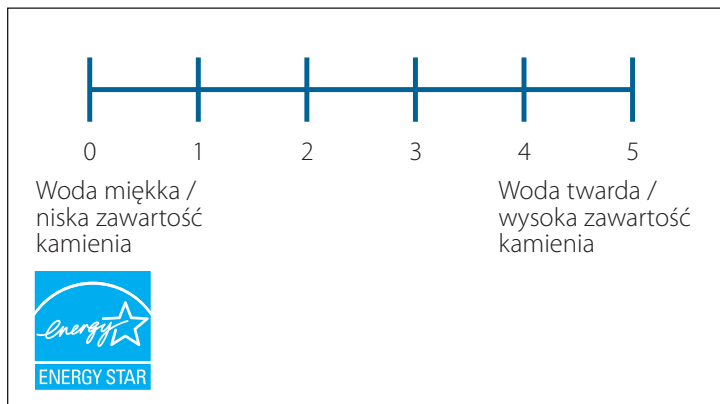

Rys. 1. Zakres ustawień jakości wody.

Domyślnym ustawieniem jest 0 mające zapewniać pracę w trybie Energy Star. W przypadku braku pewności co do jakości wody należy zbadać wodę z użyciem zestawu do badania jakości wody (niedostarczany przez firmę TRUE).

1. Nacisnąć Menu w prawym górnym rogu ekranu (gdzie jest wyświetlane).
2. Na ekranie **Menu** należy nacisnąć Ustawienie twardości wody / zawartości kamienia



3. Na ekranie **Poziomów twardości wody lub zawartości kamienia** należy wpisać odpowiednią wartość i nacisnąć przycisk potwierdzenia.

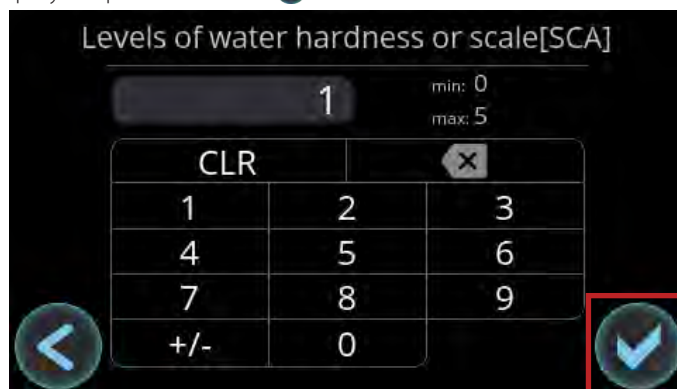

### Wybieranie opcji czyszczenia



Opisana poniżej procedura to nie instrukcje czyszczenia i dezynfekcji. W tej sekcji jest szczegółowo omówione wybieranie opcji cyklu odkamieniania i / lub dezynfekcji. Pełna instrukcja odkamieniania i dezynfekcji urządzenia jest podana w sekcji „Procedura odkamieniania i dezynfekcji” (str. 58).

1. Na ekranie startowym należy nacisnąć **CZYSZCZENIE (CLEAN)**

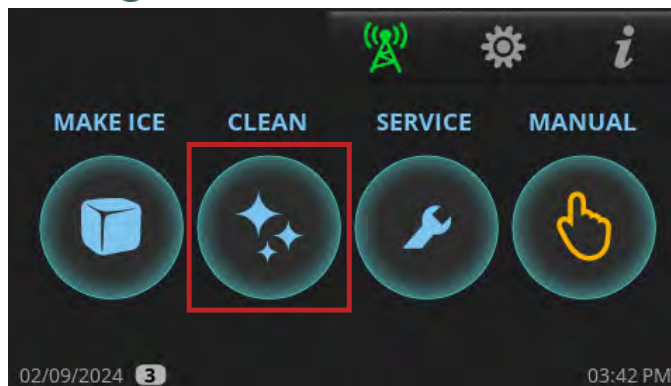

2. Nacisnąć odpowiednią opcję czyszczenia.
  - ODKAMINIENIE (DESCALE):** Odkamieniacz można tylko odkamieniaczem zatwierdzonym przez True Mfg.
  - DEZYNFEKCJA (SANITIZE):** Dezynfekować można tylko wybielaczem.
  - OBA (BOTH):** Odkamienianie i dezynfekcja.

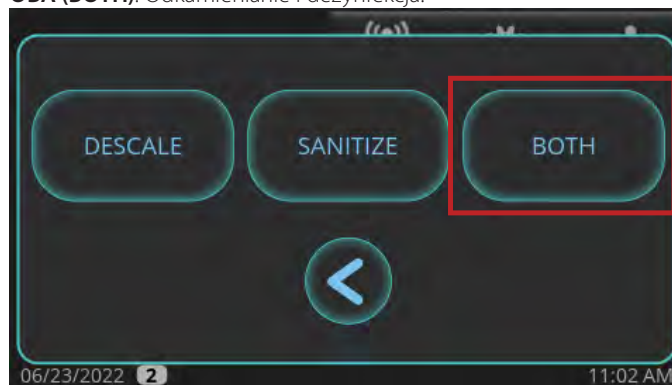

3. Jeżeli naciśnięto **ODKAMINIENIE** lub **OBA**, to dostępne są następujące opcje:
  - KONSERWACJA ZAPOBIEGAWCZA (PREVENTIVE MAINTENANCE):** krótsze cykle; stosować między standardową konserwacją półroczną.
  - STANDARD:** cykle normalnej długości; stosować podczas standardowej konserwacji półrocznej.
  - SILNE (HEAVY):** dłuższe cykle; stosować przy ewidentnym silnym zakamienieniu części.

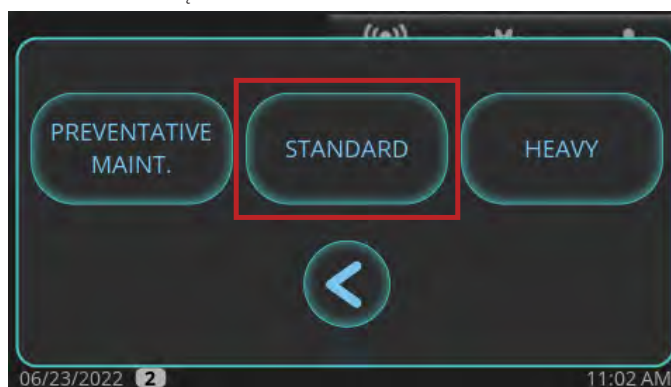

## Obsługa kostkarki do lodu (cd.)

### Wybieranie opcji czyszczenia (cd.)

4. Po wyświetleniu pytania, „**Czy po zakończeniu odkamieniania i/lub dezynfekcji rozpocząć mrożenie kostek lodu?**” („**Would you like the unit to start making ice once descaling and/or sanitizing is complete?**”) należy nacisnąć **NIE (NO)** lub **TAK (YES)**. Kostkarka do lodu rozpocznie sekwencję CZYSZCZENIA WSTĘPNEGO.

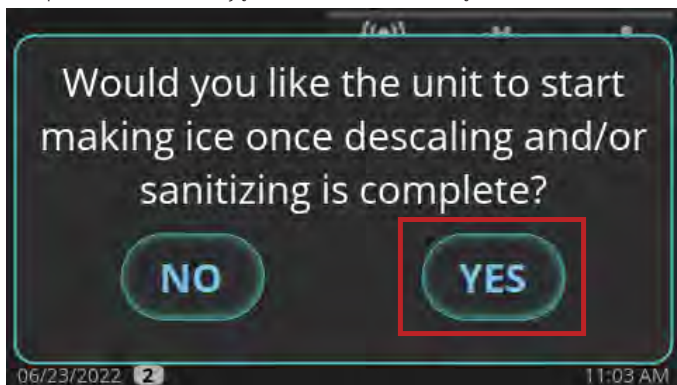

5. Należy poczekać, aż kostkarka do lodu wykona sekwencję CZYSZCZENIA WSTĘPNEGO (NAPEŁNIANIE, POMPOWANIE, SPUSZCZANIE WODY I ZRZUT KOSTEK). Jeżeli na początku CZYSZCZENIA w zbiorniku jest wystarczająco dużo wody, to przed NAPEŁNIANIEM zostanie wykonane SPUSZCZANIE WODY. Na etapie ZRZUTU KOSTEK włączy się sprężarka, by na parowniku nie było lodu, która się następnie wyłączy przed przejściem do kolejnej czynności sekwencji czyszczenia.
6. Po pojawieniu się monitu o **DODANIE ŚRODKA CZYSZCZĄCEGO (ADD CLEANER)** należy dodać odpowiednią ilość odkamieniacza lub środka dezynfekującego określoną w sekcji „Procedury odkamieniania i dezynfekcji”. Następnie należy nacisnąć przycisk **OK**.

**UWAGA** ▶ Cykl czyszczenia nie będzie kontynuowany, jeżeli po dodaniu odkamieniacza do kostkarek do lodu lub wybielacza chlorowego (podchloryn sodu 5,25%) firmy TRUE nie zostanie naciśnięte OK.

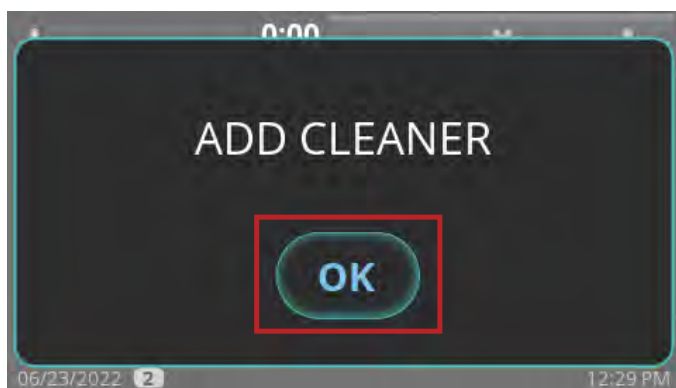

7. Należy poczekać, aż kostkarka do lodu skończy sekwencję Odkamieniania i dezynfekcji. Będzie to obejmowało kilka cykli płukania, spustu wody i ponownego napełniania urządzenia.

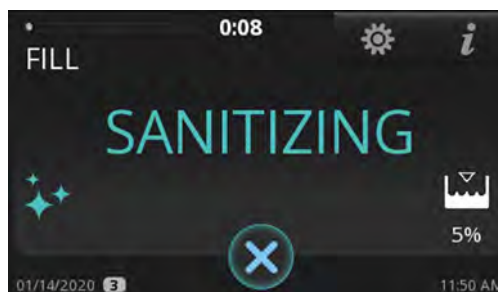
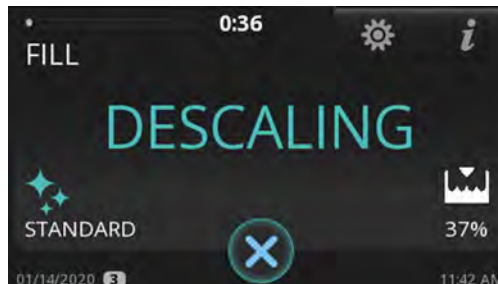





## Konservacja i serwis

## Konservacja i serwis

## ⚠ OSTRZEŻENIE:

	<p>Kostkarkę do lodu mogą instalować lub serwisować jedynie wykwalifikowani technicy. W celu znalezienia wykwalifikowanego technika należy odwiedzić naszą wyszukiwarkę firm serwisowych na stronie <a href="https://truemfg.com/support/service-locator/">truemfg.com/support/service-locator/</a>. Firma TRUE jest jedynie producentem urządzenia i nie jest odpowiedzialna za jego instalację, serwis czy rutynową konserwację.</p> <p>Wyłączyć i zablokować wszystkie media (gaz, prąd, woda) zgodnie z zatwierdzonymi praktykami podczas konserwacji lub serwisowania.</p>
  	<p>Właściciel urządzenia jest odpowiedzialny za przeprowadzenie oceny zagrożeń i stosowanie adekwatnych środków ochrony indywidualnej (PPE) oraz zapewnienie odpowiedniej ochrony podczas procedur konserwacji i czyszczenia.</p> <p>Podczas instalacji i serwisowania należy używać odpowiednich narzędzi, wyposażenia ochronnego i środków ochrony indywidualnej.</p>
	<p><b>Ostre krawędzie!</b></p> <ul style="list-style-type: none"> <li>Podczas przenoszenia, instalacji, czyszczenia, serwisowania i konserwacji kostkarki do lodu należy uważać, aby się nie skaleczyć. Zachować ostrożność podczas sięgania pod maszynę do lodu lub manipulowania metalowymi elementami.</li> <li>Należy uważać na miejsca, w których może dojść do przycięcia, takich jak przestrzeń między drzwiami urządzenia a otaczającymi je szafkami. Uważać przy zamykaniu drzwi, jeśli w pobliżu są dzieci.</li> </ul>
	<p><b>Ryzyko porażenia prądem lub poparzenia!</b></p> <ul style="list-style-type: none"> <li>Przestawienie przełącznika kołyskowego w położenie wyłączone nie odłącza dopływu prądu do wszystkich komponentów. Przed pracami instalacyjnymi lub serwisowymi należy wyciągnąć wtyczkę zasilania kostkarki do lodu lub wyłączyć układ zasilania prądem.</li> <li><b>NIE WOLNO</b> czyścić kostkarki do lodu myjką ciśnieniową ani wężem.</li> </ul>
	<p><b>Ryzyko przewrócenia się urządzenia!</b></p> <p>Podczas rozpakowywania, instalacji lub przemieszczania kostkarki do lodu może występować zagrożenie przewróceniem się urządzenia. Należy stosować odpowiednie środki bezpieczeństwa. Stosowanie zabezpieczeń przed przewróceniem się urządzenia może jedynie zmniejszyć (nie wyeliminować) ryzyko jego przewrócenia się. Nigdy nie należy pozwalać dzieciom wspinać się na szuflady, drzwi lub półki, ani się z nich zwieszać.</p> <p>Do przemieszczania urządzenia potrzeba przynajmniej dwóch osób, by zapobiec jego przewróceniu się.</p>
	<p><b>Niebezpieczeństwo zmiążdżenia lub przecięcia!</b></p> <p>Zachować bezpieczną odległość od ruchomych komponentów. Komponenty mogą zacząć nagle się ruszać, chyba że odłączone zostanie zasilanie.</p>
	<p><b>Zagrożenie promieniowaniem optycznym! Promieniowanie UV!</b></p> <p>Niewidzialne promieniowanie laserowe. Nie patrzeć bezpośrednio na źródło światła. Zawsze przed serwisowaniem lampy odłączyć zasilanie.</p>

## Konserwacja i serwis (ciąg dalszy)

### ⚠ OSTRZEŻENIE:



Części wymieniać jedynie na oryginalne (OEM), by zminimalizować ryzyko zapłonu wywołane stosowaniem nieprawidłowych części lub nieodpowiedniego serwisu.



#### Zagrożenie związane z ruchomymi częściami!

Ruchome części mogą powodować uszkodzenia ciała. Przy zdjętych panelach należy trzymać ręce z dala od takich miejsc.

### ⓘ UWAGA!



Właściciel urządzenia jest odpowiedzialny za konserwację kostkarki do lodu zgodnie z zaleceniami tej instrukcji. Procedury rutynowej pielęgnacji i konserwacji nie są objęte gwarancją firmy TRUE.

Nie stosować elektrycznego sprzętu do czyszczenia, wełny stalowej, skrobaków ani szczotek stalowych na powierzchniach malowanych lub ze stali nierdzewnej.





## Wycofanie z użycia i przygotowanie na zimę.

W przypadku przechowywania kostkarki do lodu przez dłuższy czas w temperaturach poniżej zera należy urządzenie przygotować na warunki zimowe.

### ⓘ UWAGA!



Jeżeli kostkarka do lodu ma być nieużywana w standardowy sposób przez 2-3 dni, to należy ją wyłączyć. .

1. Urządzenie należy oczyścić i zdezynfekować. Patrz „Procedura odkamieniania i dezynfekcji” (str. 60).
2. Zakręcić dopływ wody.
3. Odłączyć z tyłu kostkarki do lodu instalację zasilania wodą, spuścić wodę i opróżnić zbiornik.
4. Na Ekranie startowym nacisnąć **OBŚLUGĘ RĘCZNĄ (MANUAL)** . Następnie nacisnąć **NAPEŁNIANIE (FILL)** . Odczekać 3 sekundy i przedmuchać sprężonym powietrzem przewód zasilania wodą z tyłu kostkarki do lodu, by usunąć całość wody.
5. Następnie nacisnąć przycisk anulowania , by wyjść z ręcznej obsługi spustu wody.
6. Na Ekranie startowym nacisnąć **OBŚLUGĘ RĘCZNĄ (MANUAL)**. Następnie nacisnąć **ODPŁYW (DRAIN)** . Odczekać 3 sekundy i przedmuchać sprężonym powietrzem przewód odpływowy z tyłu kostkarki do lodu, by usunąć całość wody.
7. Następnie nacisnąć przycisk anulowania , by wyjść z ręcznej obsługi spustu wody.
8. Odłączyć zasilanie głównym odłącznikiem/wyłącznikiem.
9. Napełnić środkiem dezynfekującym butelkę ze spryskiwaczem i spryskać wszystkie wewnętrzne powierzchnie mogące mieć styczność z żywnością.

### ⚠ OSTRZEŻENIE:



Po dezynfekcji **NIE WOLNO** płukać części czystą wodą.  
Należy pozwolić im wyschnąć.

10. Założyć z powrotem wszystkie panele.

## Konserwacja i serwis (ciąg dalszy)

### Czyszczenie czujnika poziomu kostek lodu

Rutynowe czyszczenie czujnika poziomu kostek lodu nie jest wymagane. Czyszczenie jest niezbędne tylko wtedy, gdy na miniobiektywie są jakieś zanieczyszczenia (smugi, drobinki wody, pył, kamień kotłowy, skropliny itp.).

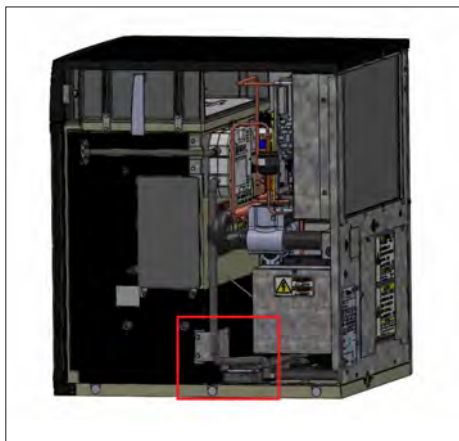

Rys. 1. Położenie zespołu czujnika poziomu kostek lodu.



Rys. 2. Położenie miniobiektywu czujnika poziomu kostek lodu.

1. Wykręcić śruby.
  - a. Modele z kratką na górze - Poluzować górną prawą i lewą śrubę mocującą kratkę przednią do kostkarki do lodu i zdjąć ją.
  - b. Modele z kratką z boku - Poluzować śruby drzwi i otworzyć drzwi i kratkę.
2. Zdjąć panel górny i prawy panel boczny.
3. Wykręcić 2 śruby mocujące wspornik do plastikowej obudowy. Patrz rys. 1.
4. Wyciągnąć zespół i obrócić go do góry nogami - miniobiektyw jest zamontowany od dołu. Patrz rys. 2.
5. Czystą ściereczką z mikrofibry przetrzeć miniobiektyw od zewnętrznej strony obudowy. Boki obudowy nie wymagają czyszczenia.
 

**UWAGA** > Jakikolwiek smugi lub resztki mogłyby powodować fałszywy odczyt poziomu przez czujnik jako 100% zadanej wartości.
6. Włożyć zespół z powrotem do kostkarki do lodu, upewnić się, że wszedł stabilnie w wycięcie w plastikowej obudowie.
7. Przytrzymując zespół na swym miejscu, przykręcić wspornik do boku plastikowej obudowy śrubami.





### System czyszczenia powietrza i powierzchni w zamkniętym obiegu (CIP) TRUEZONE® (akcesoria opcjonalne)

TrueZone® to przeznaczony do kostkarek do lodu system czyszczenia powietrza i powierzchni w zamkniętym obiegu (CIP). Proces ten zapobiega rozwojowi najczęściej występujących mikroorganizmów na wszystkich powierzchniach, które mogą się stykać z żywnością, i zabija wirusy grypy i inne. System CIP pomaga też zapobiegać powstawaniu szlamu, pleśni i drożdży oraz ograniczać rozwój bakterii w trudno dostępnych miejscach, które niełatwo czyścić.

## Konserwacja i serwis (ciąg dalszy)

### Instrukcja wymiany żarówki

#### ⚠ OSTRZEŻENIE:

	<p><b>Zagrożenie promieniowaniem optycznym! Promieniowanie UV!</b></p> <p>Niewidzialne promieniowanie laserowe. Nie patrzeć bezpośrednio na źródło światła. Zawsze przed serwisowaniem lampy odłączyć zasilanie.</p>
	<p><b>Zagrożenie porażeniem prądem elektrycznym lub poparzeniem! Elementy wewnątrz pod wysokim napięciem!</b></p> <ul style="list-style-type: none"> <li>Przestawienie przełącznika kołyskowego w położenie wyłączone nie odłącza dopływu prądu do wszystkich komponentów. Przed pracami serwisowymi należy wyciągnąć wtyczkę zasilania kostkarki do lodu lub wyłączyć układ zasilania prądem.</li> <li>Napięcie obwodu otwartego i napięcie doziemne 600 V.</li> </ul>
	<p><b>Ostre krawędzie!</b></p> <p>Podczas instalacji, czyszczenia, serwisowania i konserwacji kostkarki do lodu należy uważać, aby się nie skaleczyć. Zachować ostrożność podczas sięgania pod urządzenie lub posługiwania się metalowymi elementami.</p>
	<p>Nie wyrzucać lamp wraz odpadami komunalnymi. Lampy zawierają rtęć.</p> <p>Lampy należy poddawać recyklingowi, by można było odzyskiwać rtęć, metal i szkło i by nie dostawały się one do systemu kanalizacyjnego.</p> <p>Lokalne rozwiązania dotyczące recyklingu można wyszukać na stronie <a href="https://www.search.earth911.com">search.earth911.com</a>.</p>

#### ⓘ UWAGA!

	<p>Po wymianie żarówki licznik automatycznie się resetuje i zaczyna odliczanie od nowa. Wszelkie błędy lub alarmy automatycznie się kasują.</p>
---	---

1. Wyciągnąć wtyczkę zasilania kostkarki do lodu lub wyłączyć układ zasilania prądem.

**UWAGA** ▶ Przed wymianą odczekać przynajmniej dwie minuty, by żarówka ostygła.

2. Otworzyć panel przedni. Patrz rys. 1.
3. Zdjąć panel górny lub panel prawy, by mieć dostęp do żarówki UV.
4. Znaleźć system UV TRUEZONE. Patrz rys. 2 i 3.
5. DOSTĘP TYLKO Z PRAWYJ STRONY: Wykręcić śruby wspornika TRUEZONE i wysunąć system UV TRUEZONE ku sobie. Zob. rys. 3
6. Wyjąć zespół żarówki z systemu UV TRUEZONE.
7. Odłączyć wiązkę żarówki od zespołu żarówki.
8. Podłączyć wiązkę elektryczną do nowej żarówki.
9. Zamontować nowy zespół żarówki.
- UWAGA** ▶ Upewnić się, że wgłębienie w gumowej uszczelce jest naprzeciwko wgłębienia w gnieździe rurki wylotu powietrza systemu TRUEZONE. Patrz rys. 4.
10. Przywrócić zasilanie i sprawdzić działanie.
11. Zamontować z powrotem system UV TRUEZONE (jeśli dotyczy). Patrz rys. 4.
12. Zamontować z powrotem wszystkie osłony i panele zdjęte, by mieć dostęp do żarówki.

## Konserwacja i serwis (ciąg dalszy)



Rys. 1. Położenie śrub panelu przedniego.



Rys. 2. Widok z góry systemu UV TRUEZONE.



Rys. 3. Widok z boku systemu UV TRUEZONE. Położenie śrub wspornika TRUEZONE.

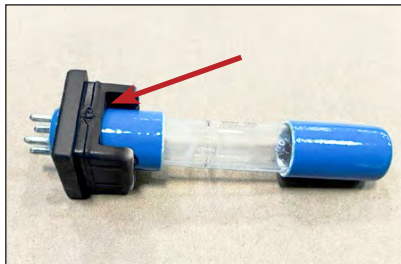

Rys. 4. Wgłębienie na gumowej uszczelce.

### Procedura czyszczenia po przypadkowym stłuczeniu lampy

W lampach tych w szklanej rurce zamknięte jest szczelnie trochę rtęci. Przy stłuczeniu lampy część rtęci jest uwalniana w postaci oparów. Ze stłuczonej lampy opary rtęci mogą się dalej uwalniać - aż do oczyszczenia miejsca i usunięcia stamtąd resztek lampy. Lampy te należą do tej samej kategorii, co kompaktowe lampy fluorescencyjne (CFL). By zminimalizować narażenie na opary rtęci, agencja EPA zaleca przeprowadzenie czynności czyszczących i porządkowych opisanych poniżej.

Wytyczne dotyczące sprzątnięcia i czyszczenia to minimum działań porządkowych zalecanych w przypadku stłuczonej lampy CFL. Bardziej szczegółowe instrukcje i informacje można znaleźć na stronie amerykańskiej Agencji Ochrony Środowiska (EPA) pod adresem [epa.gov](http://epa.gov).

Najważniejsze czynności ograniczające narażenie na opary rtęci ze stłuczonej lampy to, między innymi:

#### Przed sprzątnięciem...

1. Poprosić ludzi o opuszczenie pomieszczenia i zabrać stamtąd zwierzęta.
2. Wietrzyć pomieszczenie przez 5-10 minut, otwierając okna lub drzwi na zewnątrz.
3. Wyłączyć instalację centralnego ogrzewania lub klimatyzacyjną z wymuszonym obiegiem powietrza.

Przygotować materiały potrzebne do zebrania stłuczonej lampy.

- Szttywna kartka papieru lub arkusz kartonu
- Taśma samoprzylepna
- Wilgotne ręczniki papierowe lub nawilżane chusteczki jednorazowego użytku (do twardych powierzchni)
- Szklany słoć z metalową zakrętką lub szczelnie zamykana plastikowa torba

#### Podczas sprzątnięcia...

1. Dokładnie zebrać stłuczone szkło i widoczny proszek.

### ⚠ OSTRZEŻENIE:



#### Nie zbierać potłuczonego szkła odkurzaczem!

Odkurzanie nie jest zalecane, chyba że po wszystkich czynnościach porządkowych wciąż pozostało potłuczone szkło. Odkurzanie mogłoby powodować rozprzestrzenienie się pyłu zawierającego rtęć lub jej oparów.

2. Umieścić materiały ze sprzątnięcia w szczelnym pojemniku.

## Konserwacja i serwis (ciąg dalszy)

### Po sprzątaniu...

- Natychmiast wynieść na zewnątrz resztki lampy i materiały ze sprzątania w koszu na śmieci lub do bezpiecznego miejsca, gdzie pozostaną do czasu utylizacji. Unikać pozostawiania w pomieszczeniu jakichkolwiek elementów stłuczonej lampy lub materiałów z czyszczenia.
 

**UWAGA** ▶ Niektóre gminy wymagają, by lampy fluorescencyjne (potłuczone i nie) były zabierane do lokalnych punktów recyklingu. Lokalne wymogi w zakresie utylizacji należy sprawdzić, kontaktując się z władzami samorządowymi. Jeśli nie ma takiego wymogu, to można wyrzucić takie materiały wraz odpadami komunalnymi.
- Jeśli to możliwe, to należy wietrzyć pomieszczenie, w którym lampa została stłuczona, i pozostawić tam wyłączone ogrzewanie nadmuchem powietrza i klimatyzację przez kilka godzin.

### Zalecana częstotliwość czyszczenia

#### ! UWAGA!



Procedury konserwacyjne nie są objęte gwarancją.

Obowiązkiem Użytkownika jest utrzymywać kostkarkę do lodu i zasobnik na lód (ewentualnie dystrybutor lodu) w czystości, zgodnie z zaleceniami z tej instrukcji.

W przypadku używania zasobnika lub dystrybutora produkcji innej niż True Manufacturing należy stosować się do zaleceń konserwacyjnych producenta takiego wyrobu.

Harmonogram konserwacji zamieszczony poniżej ma charakter orientacyjny. W zależności od jakości wody, miejsca użytkowania i lokalnych przepisów sanitarnych wymagane mogą być częstsze prace konserwacyjne.

### Zalecany harmonogram czyszczenia

Zalecany harmonogram konserwacji		
Częstotliwość	Element	Czynność
Codziennie	Łyżka do kostek lodu	Oczyszczyć ze środkiem dezynfekującym lub neutralnym czyszczącym i dokładne opłukać.
	Filtr powietrza	Sprawdzić zanieczyszczenie, w razie potrzeby przemyć ciepłą wodą z neutralnym środkiem czyszczącym.
	Filtr wody	Sprawdzić licznik „Przejdź wody przez filtr” w sekcji „Liczniki”  na ekranie „MENU”.
Co miesiąc	Filtr wody	Sprawdzić ciśnienie na wylocie, wymienić jeżeli jest poniżej 20 psig (138 kPa).
	Powierzchnie zewnętrzne kostkarki do lodu i zasobnika na lód (ewentualnie dystrybutora lodu)	<ul style="list-style-type: none"> <li>Przetrzeć ściereczką zwilżoną wodą, by usunąć pył i zanieczyszczenia z zewnątrz kostkarki i zasobnika. W przypadku tłustych zanieczyszczeń używać ściereczki zwilżonej wodnym roztworem łagodnego płynu do mycia naczyń. Wytrzeć do sucha czystą, miękką ściereczką.</li> <li>Panele zewnętrzne mają bezbarwną powłokę odporną na plamy i łatwą w czyszczeniu. Produkty zawierające środki ściernie uszkadzają tę powłokę i zadrapują panele.</li> </ul>
Co kwartał	Kostkarka do lodu	Procedura zapobiegawczej konserwacji, czyszczenia i dezynfekcji
Co sześć miesięcy	Kostkarka do lodu i zasobnik (ewentualnie dystrybutor)	Procedura odkamieniania i dezynfekcji.
Zgodnie z zaleceniami serwisanta	Skraplacz chłodzony powietrzem	W miejscach, w których występują unoszące się w powietrzu zanieczyszczenia (np. tłuszcz) wymagane jest czyszczenie chemiczne. Powinno być ono wykonywane przez serwisanta-specjalistę.



## Konserwacja i serwis (ciąg dalszy)

### Czyszczenie od zewnątrz

- Sprzątać obszar wokół kostkarki do lodu, by utrzymywać jej czystość i wydajność pracy.
- Przecierać ściereczką zwilżoną wodą, by usuwać pył i zanieczyszczenia z zewnętrznych powierzchni kostkarki do lodu.

### ! DZIAŁANIA PRZEPROWADZANE PRZEZ UŻYTKOWNIKA!



W przypadku pozostania na powierzchni jakichś tłustych zanieczyszczeń należy użyć ściereczki zwilżonej roztworem wodnym łagodnego płynu do mycia naczyń. Wyrzeć do sucha czystą, miękką ściereczką.

### ! UWAGA!



Panele zewnętrzne mają bezbarwną powłokę odporną na plamy i łatwą w czyszczeniu. Produkty zawierające środki ściernie uszkodzają tę powłokę i zadrappują panele.

- Nie wolno używać wełny stalowej ani włókien ściernych.
- Nie wolno używać chlorowych, cytrynowych ani ściernych środków czyszczących do czyszczenia paneli zewnętrznych lub plastikowych narożników.

### Procedury odkamieniania i dezynfekcji (przynajmniej co sześć miesięcy)

### ! NIEBEZPIECZEŃSTWO!



**WYSOCE ŻRĄCE ŚRODKI CHEMICZNE DO CZYSZCZENIA.**



UNIKAĆ KONTAKTU Z OZCZAMI I SKÓRĄ.

NA CZAS PRACY Z PRODUKTEM ZAKŁADAĆ OKULARY OCHRONNE I GUMOWE RĘKAWICE.



### ! OSTRZEŻENIE:



**Zagrożenie materiałami toksycznymi!**

NIE WOLNO MIESZAĆ ODKAMIENIACZA ZE ŚRODKIEM DEZYNFEKUJĄCYM. Mogłoby to powodować powstawanie szkodliwych oparów.



**Zagrożenie promieniowaniem optycznym! Promieniowanie UV!**

Niewidzialne promieniowanie laserowe. Nie patrzeć bezpośrednio na źródło światła. Zawsze przed serwisowaniem lampy odłączyć zasilanie.

### ! DZIAŁANIA PRZEPROWADZANE PRZEZ UŻYTKOWNIKA!



Firma TRUE zaleca stosowanie odkamieniacza do kostkarek do lodu firmy TRUE. W celu ich nabycia należy się skontaktować z Działem części zamiennych firmy TRUE pod numerem 800-424-8783 lub przez stronę [PartsInquiries@TrueMFG.com](mailto:PartsInquiries@TrueMFG.com).

W przypadku stosowania odkamieniacza innego niż True (bezpiecznego dla powierzchni niklowanych) zalecane jest przygotowanie roztworu z 3 fl oz (88,7 ml) na 1 gal wody (3,78 l), a zalecana ilość do czyszczenia parownika to 6-8 fl oz (177,4-236,6 ml).

Stosowanie niezalecanego odkamieniacza może spowodować anulowanie gwarancji.

## Konserwacja i serwis (ciąg dalszy)

W razie potrzeby anulować sekwencję odkamieniania lub dezynfekcji, naciskając **X**. Sekwencji nie można jednak anulować po dodaniu do zbiornika środka czyszczącego lub dezynfekującego i wciśnięciu **OK**.

### Odkamienianie

1. Opróżnić zasobnik (ewentualnie dystrybutor) z lodu.
2. Poluzować śruby panelu przedniego i otworzyć panel przedni.
3. Na ekranie startowym nacisnąć **CZYSZCZENIE (CLEAN)**

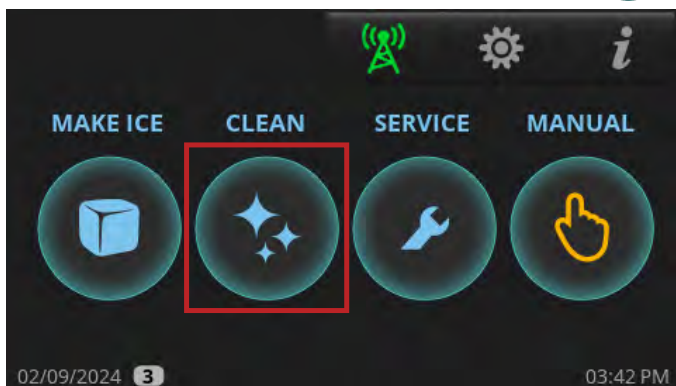

4. Nacisnąć **ODKAMIENIANIE (DESCALE)**.



5. Wybrać jedną z opcji.
  - KONSERWACJA ZAPOBIEGAWCZA (PREVENTIVE MAINT.):** krótsze cykle; stosować między standardową konserwacją półroczną.
  - STANDARD:** cykle normalnej długości; stosować podczas standardowej konserwacji półrocznej.
  - SILNE (HEAVY):** dłuższe cykle; stosować przy ewidentnym silnym zakamienieniu części.



6. Po wyświetleniu pytania, „**Czy po zakończeniu odkamieniania i/lub dezynfekcji rozpocząć mrożenie kostek lodu?**” („**Would you like the unit to start making ice once descaling and/or sanitizing is complete?**”) po wyświetleniu ... nacisnąć **NIE (NO)**.

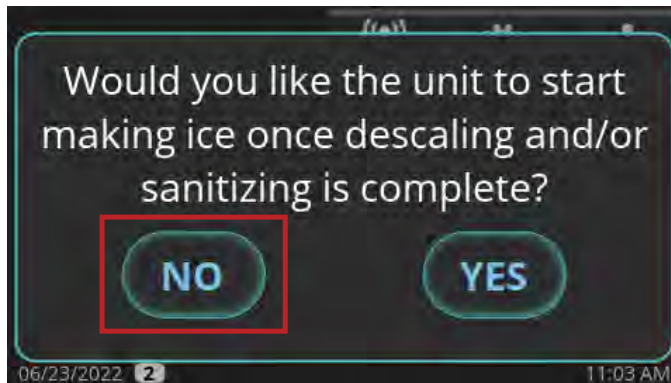

7. Należy poczekać, aż kostkarka do lodu wykona sekwencję CZYSZCZENIA WSTĘPNEGO (NAPEŁNIANIE, POMPOWANIE, SPUSZCZANIE WODY i ZRZUT KOSTEK). Jeżeli na początku CZYSZCZENIA w zbiorniku jest wystarczająco dużo wody, to przed NAPEŁNIANIEM zostanie wykonane SPUSZCZANIE WODY. Na etapie ZRZUTU KOSTEK włączy się sprężarka, by na parowniku nie było lodu, która się następnie wyłączy przed przejściem do kolejnej czynności sekwencji czyszczenia.
8. Po pojawieniu się monitu o **DODANIE ŚRODKA CZYSZCZĄCEGO (ADD CLEANER)** należy otworzyć kurtynę wodną i włąć pomiędzy parownik i klapę 10 oz (296 ml) odkamieniacza do kostkarek do lodu firmy TRUE.

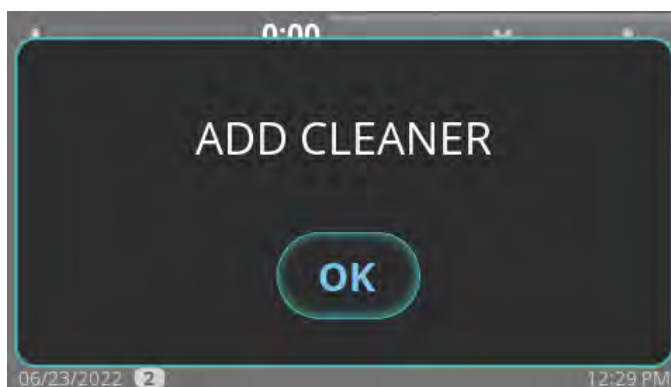

9. Po dodaniu odkamieniacza nacisnąć **OK**. Na wyświetlaczu pojawi się wtedy status sekwencji.

**UWAGA >** Cykl czyszczenia nie będzie kontynuowany, jeżeli po dodaniu odkamieniacza nie zostanie naciśnięte OK.

## Konserwacja i serwis (ciąg dalszy)

### Odkamienianie (cd.)

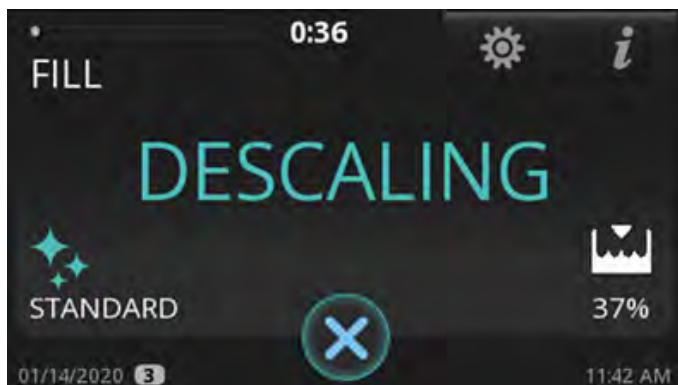

10. Zaczekać, aż kostkarka do lodu zakończy cykl czyszczenia i powróci do ekranu startowego.

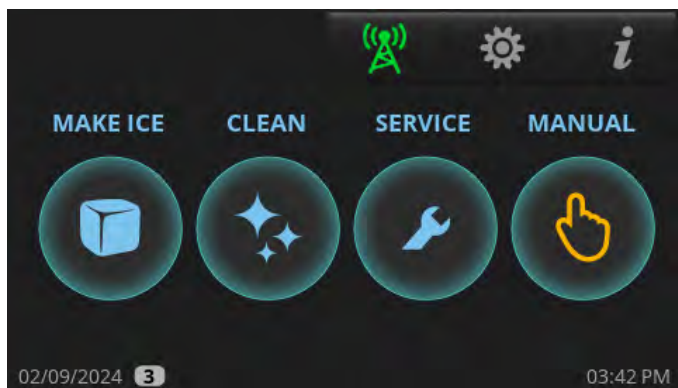

11. Przygotować roztwór 10 fl oz (296 ml) odkamieniacza do kostkarek do lodu firmy TRUE w 1 gal (3,8 l) ciepłej wody.

**UWAGA** > W przypadku szczególnie dużej ilości kamienia kotłowego przygotować roztwór z odkamieniacza do kostkarek do lodu i ciepłej wody w stosunku 1:1.

12. Wyjąć części do czyszczenia. Patrz rysunek poniżej.

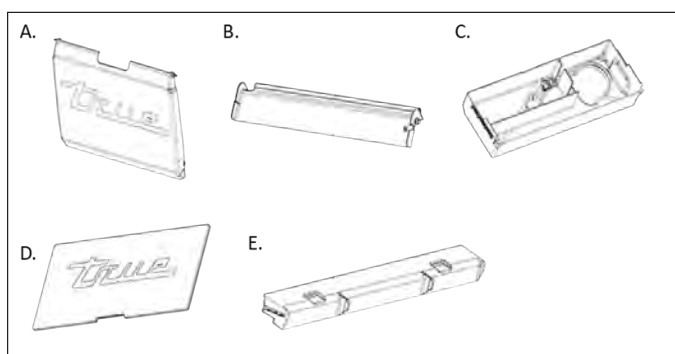

**A. Kurtyna wodna:** Przy wyjmowaniu położyć jedną rękę na górną klapkę kurtyny, a drugą przystawić do jej boku. Wyjąć, delikatnie naciskając bok kurtyny ku środkowi i odciągając jej górną część.

**B. Kłapa:** Wyjąć, naciskając klapę od góry i przestawiając w położenie poziome, następnie delikatnie pociągając do przodu aż do zatrzymania, po czym naciskając od góry aż do zatrzymania i pociągając do dołu.

**C. Zbiornik:** Włożyć rękę pod zbiornik i ściągnąć wąż

odpływowy. Następnie włożyć palce pomiędzy lewą lub prawą gródź i bok zbiornika. Drugą ręką uchwycić krawędź zbiornika. Palcami pchnąć zbiornik w kierunku gródzi po przeciwnej stronie, ciągnąc zbiornik w tym samym kierunku, aż zeskooczy ze wspornika. Powtórzyć tę czynność po drugiej stronie i wyjąć zbiornik.

**D. Osłona obszaru parownika:** Wyjąć, naciskając z góry od wewnątrz sekcji parownika.

**E. Dystrybutor wody:** Wyjąć, chwytając dwie zapadki dystrybutora i pociągając je lekko do góry, a następnie do przodu.

13. Połowę roztworu wykorzystać do wymoczenia części przez 5-10 minut (przez 15-20 minut w przypadku silnego zakamienienia). Następnie **miękką nylonową szczoteczką, ściereczką** lub gąbką dokładnie oczyścić zdemontowane części.

14. Dokładnie wypłukać części czystą wodą.

15. Resztą roztworu i **miękką nylonową szczoteczką, ściereczką** lub gąbką dokładnie oczyścić obszary kostkarki do lodu mogące mieć styczność z żywnością (wyszarzone). Obszary te obejmują:

- Ścianki boczne
- Plastikową górną ramę parownika (gdzie zamontowany jest dystrybutor)
- Plastikowe boki i dno parownika
- Podstawę pompy wody
- Przewody pompy wody
- Przewody odpływu ze zbiornika
- Kolumnę powietrzną poziomą wody
- Podstawę (obszar powyżej zbiornika, pod parownikiem)

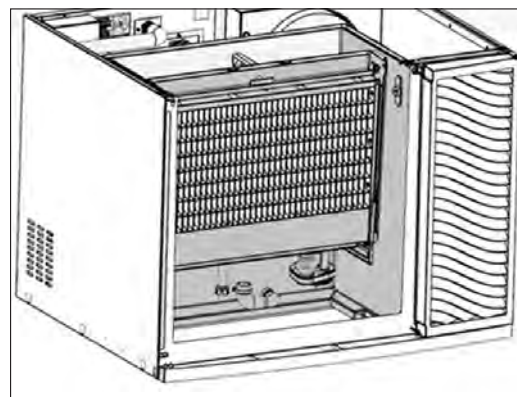

Widok z przodu

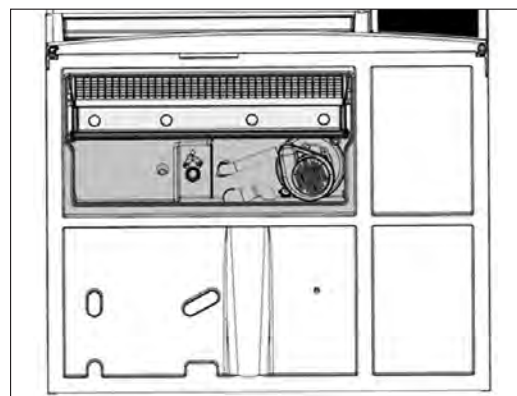

Widok z dołu

16. Dokładnie oczyścić wszystkie powierzchnie zasobnika na lód (ewentualnie dystrybutora) mogące mieć styczność z żywnością



## Konserwacja i serwis (ciąg dalszy)

### Dezynfekcja

1. Przygotować roztwór 1,5 fl oz (44 ml) wybielacza chlorowego (podchlorynu sodu 5,25%) w 3 gal. (11,4 l) ciepłej wody. Połowę roztworu wykorzystać do dezynfekcji wszystkich zdemontowanych części w ramach tej procedury czyszczenia.
2. Wyjąć części do czyszczenia. Patrz rysunek poniżej.

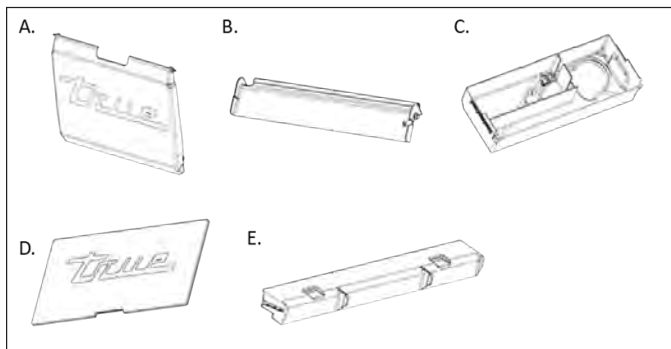

**A. Kurtyna wodna:** Przy wyjmowaniu położyć jedną rękę na górną klapkę kurtyny, a drugą przystawić do jej boku. Wyjąć, delikatnie naciskając bok kurtyny ku środkowi i odciągając jej górną część.

**B. Kłapa:** Wyjąć, naciskając kłapę od góry i przestawiając w położenie poziome, następnie delikatnie pociągając do przodu aż do zatrzymania, po czym naciskając od góry aż do zatrzymania i pociągając do dołu.

**C. Zbiornik:** Włożyć rękę pod zbiornik i ściągnąć wąż odpływowy. Następnie włożyć palce pomiędzy lewą lub prawą gródź i bok zbiornika. Drugą ręką uchwycić krawędź zbiornika. Palcami pchnąć zbiornik w kierunku gródzi po przeciwnej stronie, ciągnąc zbiornik w tym samym kierunku, aż zeskoczy ze wspornika. Powtórzyć tę czynność po drugiej stronie i wyjąć zbiornik.

**D. Osłona obszaru parownika:** Wyjąć, naciskając z góry od wewnątrz sekcji parownika.

**E. Dystrybutor wody:** Wyjąć, chwytając dwie zapadki dystrybutora i unosząc je lekko, a następnie pociągając do przodu.

3. Wymoczyć wszystkie części w roztworze przez minutę, następnie pozostawić do wyschnięcia.

### ⚠ OSTRZEŻENIE:



Po dezynfekcji **NIE WOLNO** płukać części czystą wodą. Należy pozwolić im wyschnąć.

4. Używając butelki ze spryskiwaczem, obficie spryskać roztworem dezynfekującym wszystkie miejsca mogące mieć styczność z żywnością. Obszary te obejmują:
  - Ścianki boczne
  - Plastikową górną ramę parownika (gdzie zamontowany jest dystrybutor)
  - Plastikowe boki i dno parownika
  - Podstawę pompy wody
  - Przewody pompy wody
  - Przewody odpływu ze zbiornika
  - Kolumnę powietrzną poziomu wody
  - Podstawę (obszar powyżej zbiornika, pod parownikiem)

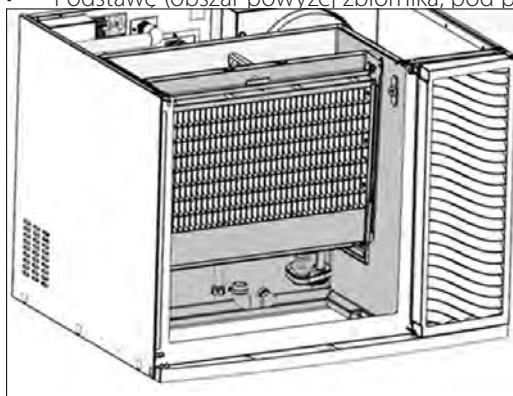

Widok z przodu

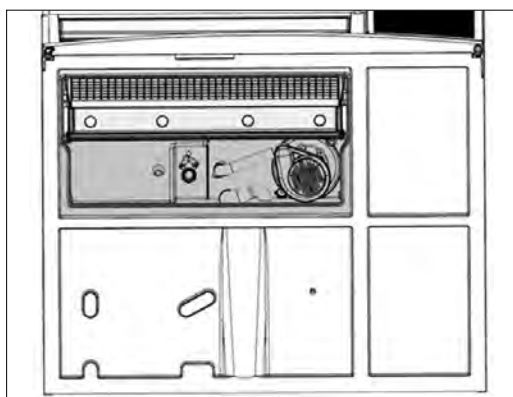

Widok z dołu

5. Zamontować z powrotem zdezynfekowane części i odczekać 10 minut.
6. Na ekranie startowym należy nacisnąć **CZYSZCZENIE (CLEAN)**

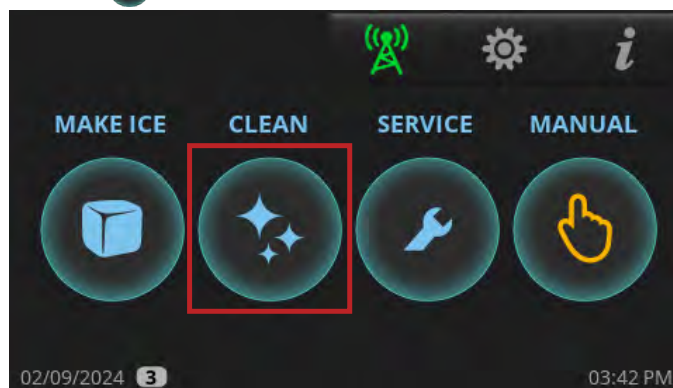

## Konserwacja i serwis (ciąg dalszy)

7. Nacisnąć przycisk **DEZYNFEKCJA (SANITIZE)**.

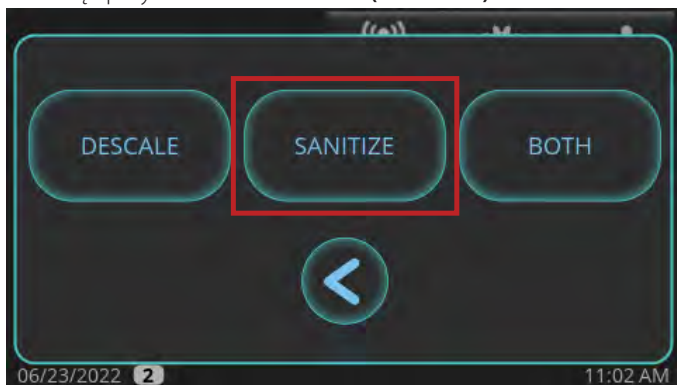

8. Po wyświetleniu pytania, „Czy po zakończeniu odkamieniania i/lub dezynfekcji rozpocząć mrożenie kostek lodu?” („Would you like the unit to start making ice once descaling and/or sanitizing is complete?”) należy nacisnąć **NIE (NO)** lub **TAK (YES)**. Kostkarka do lodu rozpocznie sekwencję CZYSZCZENIA WSTĘPNEGO.

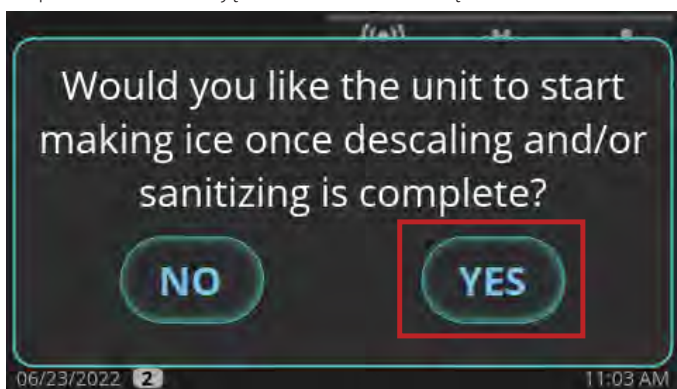

9. Należy zaczekać, aż kostkarka do lodu wykona sekwencję CZYSZCZENIA WSTĘPNEGO (NAPEŁNIANIE, POMPOWANIE, SPUSZCZANIE WODY i ZRZUT KOSTEK). Jeżeli na początku CZYSZCZENIA w zbiorniku jest wystarczająco dużo wody, to przed NAPEŁNIANIEM zostanie wykonane SPUSZCZANIE WODY. Na etapie ZRZUTU KOSTEK włączy się sprężarka, by na parowniku nie było lodu, która się następnie wyłączy przed przejściem do kolejnej czynności sekwencji czyszczenia.

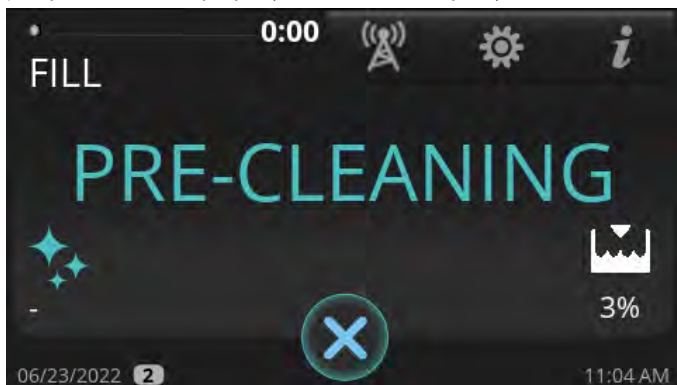

10. Po pojawieniu się monitu o **DODANIE ŚRODKA DEZYNFEKUJĄCEGO (ADD SANITIZER)** należy otworzyć kurtynę wodną i wlać pomiędzy parownik i klapę 4,5 oz (133 ml) wybielacza chlorowego (podchloryn sodu 5,25%).

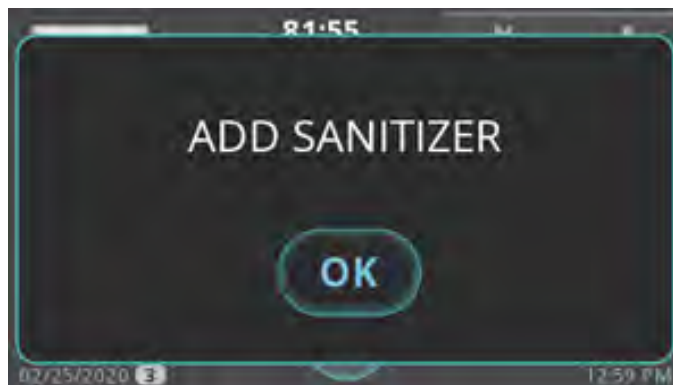

11. Po dodaniu wybielacza chlorowego (podchlorynu sodu 5,25%) nacisnąć **OK**. Na wyświetlaczu pojawi się wtedy status sekwencji.

**UWAGA >** Cykl czyszczenia nie będzie kontynuowany, jeżeli po dodaniu wybielacza chlorowego (podchlorynu sodu 5,25%) nie zostanie naciśnięte OK.

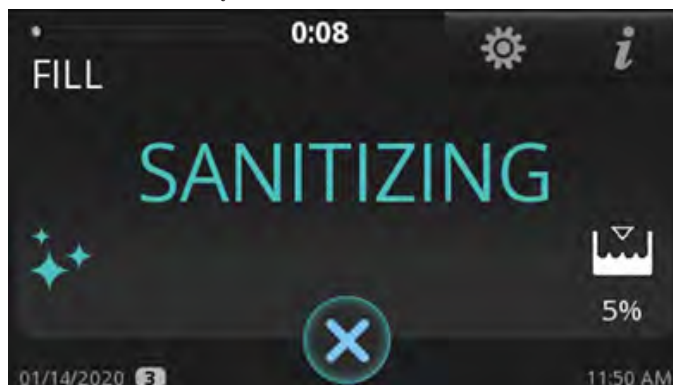

12. Po zakończeniu sekwencji czynności dezynfekcyjnych kostkarka do lodu albo przejdzie w tryb GOTOWOŚCI (STANDBY), albo wróci do trybu MROŻENIA KOSTEK LODU (MAKE ICE) w zależności od opcji wybranej w kroku 8.

## Konserwacja i serwis (ciąg dalszy)

### Procedura odkamieniania i dezynfekcji jako konserwacja zapobiegawcza

⚠ NIEBEZPIECZEŃSTWO!	
	<p><b>WYSOCE ŻRĄCE ŚRODKI CHEMICZNE DO CZYSZCZENIA.</b></p> <p>UNIKAĆ KONTAKTU Z OCZAMI I SKÓRĄ. NA CZAS PRACY Z PRODUKTEM ZAKŁADAĆ OKULARY OCHRONNE I GUMOWE RĘKAWICE.</p>

⚠ OSTRZEŻENIE:	
	<p><b>Zagrożenie materiałami toksycznymi!</b></p> <p>NIE WOLNO MIESZAĆ ODKAMIENIACZA ZE ŚRODKIEM DEZYNFEKUJĄCYM. Mogłoby to powodować powstawanie szkodliwych oparów.</p>
	<p><b>Zagrożenie promieniowaniem optycznym!</b> <b>Promieniowanie UV!</b></p> <p>Niewidzialne promieniowanie laserowe. Nie patrzeć bezpośrednio na źródło światła. Zawsze przed serwisowaniem lampy odłączyć zasilanie.</p>

! DZIAŁANIA PRZEPROWADZANE PRZEZ UŻYTKOWNIKA!	
	<p>Firma TRUE zaleca stosowanie odkamieniacza do kostek do lodu firmy TRUE. W celu jego nabycia należy się skontaktować z Działem części zamiennych firmy TRUE pod numerem 800-424-8783 lub przez stronę <a href="mailto:PartsInquiries@TrueMFG.com">PartsInquiries@TrueMFG.com</a>.</p> <p>W przypadku stosowania odkamieniacza innego niż True (bezpiecznego dla powierzchni niklowanych) zalecane jest przygotowanie roztworu z 3 fl oz (88,7 ml) na 1 gal wody (3,78 l), a zalecana ilość do czyszczenia parownika to 6-8 fl oz (177,4-236,6 ml).</p> <p>Stosowanie niezalecanego odkamieniacza może spowodować anulowanie gwarancji.</p>

1. Poluzować śruby panelu przedniego i otworzyć panel przedni.
2. Na ekranie startowym należy nacisnąć **CZYSZCZENIE (CLEAN)**

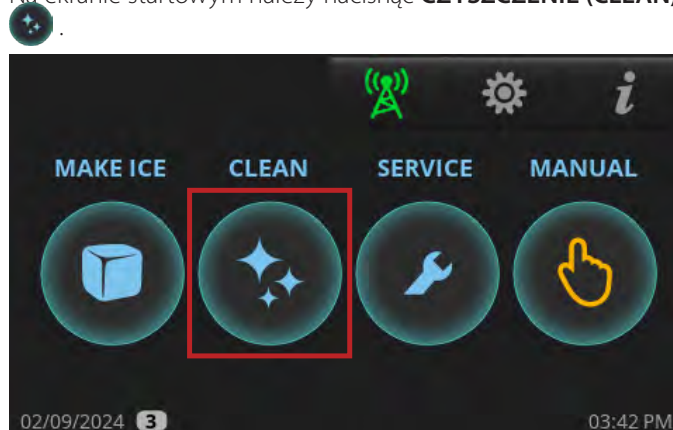

3. Nacisnąć **OBA (BOTH)**.



4. Nacisnąć **KONSERWACJĘ ZAPOBIEGAWCZĄ (PREVENTIVE MAINT.)**.

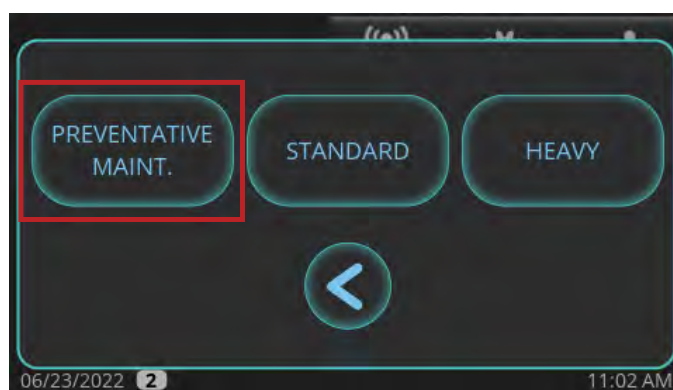



## Konserwacja i serwis (ciąg dalszy)

5. Po wyświetleniu pytania, „Czy po zakończeniu odkamieniania i/lub dezynfekcji rozpocząć mrożenie kostek lodu?” („Would you like the unit to start making ice once descaling and/or sanitizing is complete?”) należy nacisnąć **NIE (NO)** lub **TAK (YES)**.

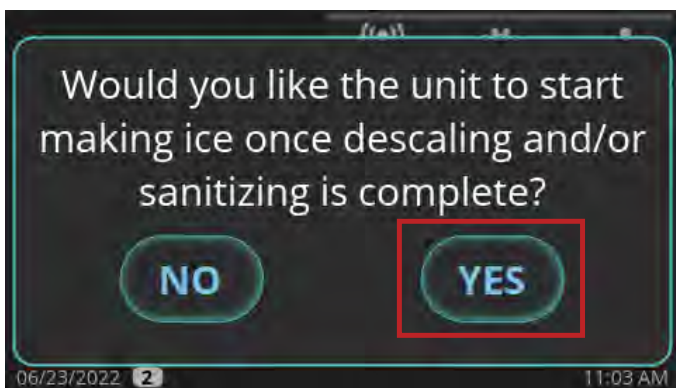

6. Należy zaczekać, aż kostkarka do lodu wykona sekwencję CZYSZCZENIA WSTĘPNEGO (NAPEŁNIANIE, POMPOWANIE, SPUSZCZANIE WODY I ZRZUT KOSTEK). Jeżeli na początku CZYSZCZENIA w zbiorniku jest wystarczająco dużo wody, to przed NAPEŁNIANIEM zostanie wykonane SPUSZCZANIE WODY. Na etapie ZRZUTU KOSTEK włączy się sprężarka, by na parowniku nie było lodu, która się następnie wyłączy przed przejściem do kolejnej czynności sekwencji czyszczenia.

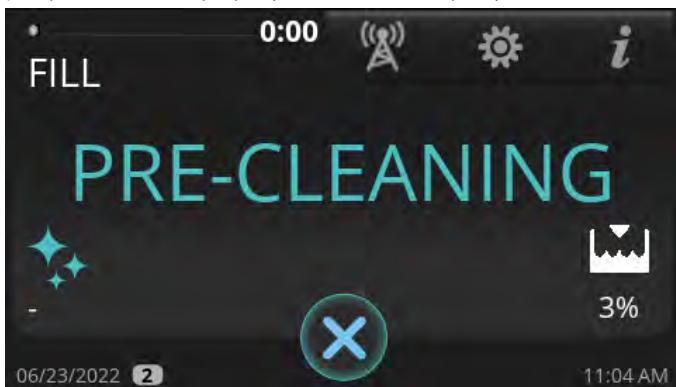

7. Po pojawieniu się monitu o **DODANIE ŚRODKA CZYSZCZĄCEGO (ADD CLEANER)** należy otworzyć kurtynę wodną i włączyć pomiędzy parownik i kłapę 10 oz (296 ml) odkamieniacza do kostkarek do lodu firmy TRUE.

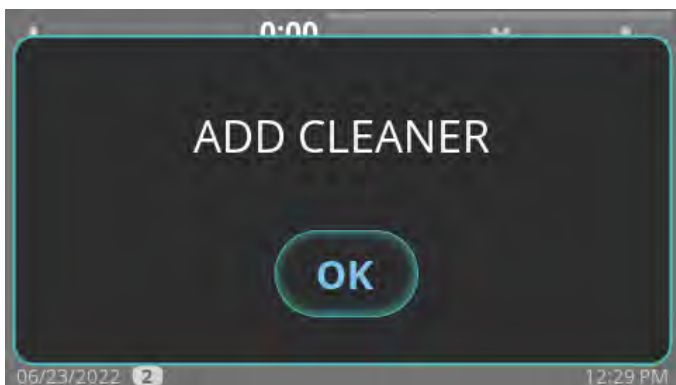

8. Po dodaniu odkamieniacza nacisnąć **OK**. Na wyświetlaczu pojawi się wtedy status sekwencji.

**UWAGA** > Cykl czyszczenia nie będzie kontynuowany, jeżeli po dodaniu środka czyszczącego nie zostanie naciśnięte **OK**. Po zakończeniu procedury kostkarka do lodu automatycznie przejdzie do sekwencji czynności dezynfekcyjnych.

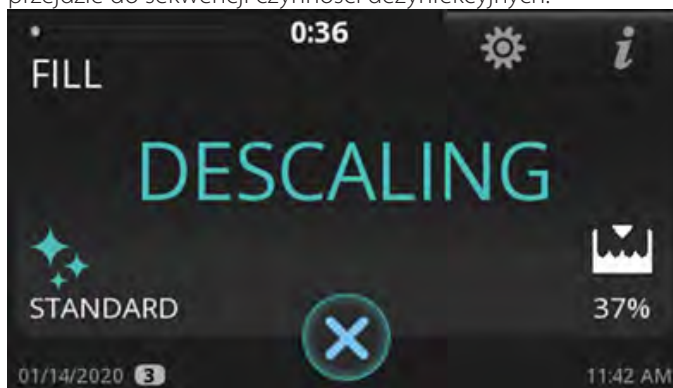

9. Pozwolić kostkarcie do lodu wykonać sekwencję czynności odkamieniających. Po pojawieniu się monitu o **DODANIE ŚRODKA DEZYNFEKUJĄCEGO (ADD SANITIZER)** należy otworzyć kurtynę wodną i włączyć pomiędzy parownik i kłapę 1 oz (14,8 ml) wybielacza chlorowego (podchloryn sodu 5,25%).

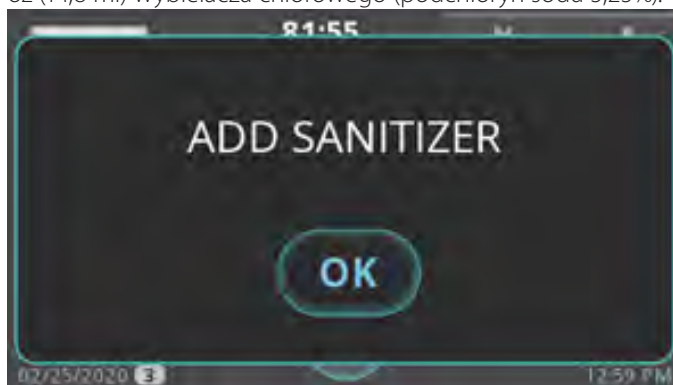

10. Po dodaniu wybielacza chlorowego (podchlorynu sodu 5,25%) nacisnąć **OK**. Na wyświetlaczu pojawi się wtedy status sekwencji.
- UWAGA** > Cykl czyszczenia nie będzie kontynuowany, jeżeli po dodaniu wybielacza chlorowego (podchlorynu sodu 5,25%) nie zostanie naciśnięte **OK**.

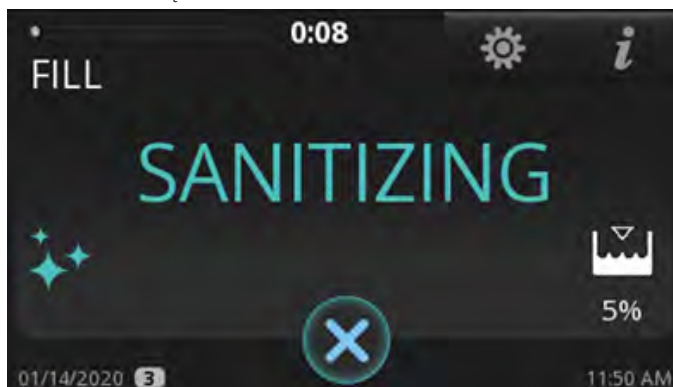

11. Pozwolić kostkarcie do lodu wykonać sekwencję czynności dezynfekcyjnych. Po zakończeniu sekwencji czynności dezynfekcyjnych kostkarka do lodu albo przejdzie w tryb GOTOWOŚCI (STANDBY), albo wróci do trybu MROŻENIA KOSTEK LODU (MAKE ICE) w zależności od opcji wybranej w kroku 5.

## Konserwacja i serwis (ciąg dalszy)

### Rozwiązywanie problemów

Przed skontaktowaniem się z serwisem należy sprawdzić rzeczy wymienione poniżej.

#### Ogólna lista kontrolna rozwiązywania problemów

Problem	Możliwa przyczyna	Możliwe rozwiązanie
Kostkarka do lodu się nie załącza, wyświetlacz się nie włącza	Brak zasilania kostkarki do lodu	<ul style="list-style-type: none"> <li>Przestawić wyłącznik w położenie „włączone”</li> <li>Wymienić przepalony bezpiecznik</li> <li>Przestawić odłącznik w położenie „włączone”</li> <li>Sprawdzić położenie przełącznika kołyskowego</li> </ul>
Kostkarka do lodu się nie załącza, wyświetlacz działa.	<ul style="list-style-type: none"> <li>Trwa zaprogramowane wyłączenie kostkarki do lodu</li> <li>Wyłączono kostkarkę do lodu</li> <li>Kostkarka do lodu jest wyłączona po ostrzeżeniu</li> </ul>	<ul style="list-style-type: none"> <li>Anulować program</li> <li>Nacisnąć ikonę „Mrożenie kostek lodu” („Make Ice”)</li> <li>Zresetować kostkarkę do lodu, naciskając ikonę „Mrożenie kostek lodu” („Make Ice”), aż kostkarka do lodu nie wyda sygnału dźwiękowego, następnie nacisnąć ponownie „Mrożenie kostek lodu” („Make Ice”)</li> </ul>
Niski wydatek, kostki spadające z parownika są niekształtne lub stopione	<ul style="list-style-type: none"> <li>Zanieczyszczony parownik</li> <li>Kostkarka do lodu nie jest wypoziomowana</li> </ul>	<ul style="list-style-type: none"> <li>Oczyścić i zdezynfekować kostkarkę do lodu</li> <li>Wypoziomować kostkarkę do lodu</li> </ul>
Niski wydatek, choć kostki wyglądają normalnie	<ul style="list-style-type: none"> <li>Zanieczyszczony skraplacz</li> <li>Wysoka temperatura powietrza</li> </ul>	<ul style="list-style-type: none"> <li>Oczyścić skraplacz</li> <li>Zmniejszyć temperaturę powietrza wokół kostkarki do lodu</li> </ul>
Niska jakość kostek lodu, kostki matowe i miękkie	<ul style="list-style-type: none"> <li>Kostkarka do lodu jest zanieczyszczona</li> <li>Niska jakość wody zasilającej</li> <li>Woda nie jest filtrowana</li> <li>Problemy ze zmiękcaczem do wody (w stosownych przypadkach)</li> </ul>	<ul style="list-style-type: none"> <li>Oczyścić i zdezynfekować kostkarkę do lodu</li> <li>Skontaktować się z firmą, która może przebadać wodę zasilającą i opracować zalecenia uzdatniania wody</li> <li>Zamontować filtr wody</li> <li>Skontaktować się z producentem środka do zmiękczenia wody i zlecić serwis instalacji</li> </ul>
Kostkarka do lodu mrozi płytkie, niepełne kostki lub program napełniania parownika jest niekompletny	<ul style="list-style-type: none"> <li>Ustawiona grubość lodu jest za mała</li> <li>Za mało wody w zbiorniku</li> <li>Zasilanie kostkarki do lodu gorącą wodą</li> <li>Brak wypoziomowania kostkarki do lodu</li> </ul>	<ul style="list-style-type: none"> <li>Ustawić grubość mostka lodowego na 1/8" (3,18 mm) Patrz „Regulacja grubości lodu” (str. 47)</li> <li>Upewnić się, że ciśnienie wody wynosi przynajmniej 20 psig (138 kPa), wymienić filtr wody, przeczyścić filtr siatkowy zaworu zasilania wodą</li> <li>Podłączyć zasilanie wodą zimną, wezwać hydraulika, jeśli przyłączono zasilanie wodą gorącą</li> <li>Wypoziomować kostkarkę do lodu</li> </ul>

## Konserwacja i serwis (ciąg dalszy)

### Lista kontrolna rozwiązywania problemów z czujnikiem poziomu kostek lodu

Problem	Możliwa przyczyna	Możliwe rozwiązanie
Wartość zawsze wynosi 100%	<ul style="list-style-type: none"> <li>Nieprawidłowo ustawiona Odległość przy pustym zasobniku (EBD) i Odległość przy pełnym zasobniku (FBD)</li> </ul>	<ul style="list-style-type: none"> <li>W sekcji Konfiguracja czujnika poziomu kostek lodu (str. 33) jest opisana konfiguracja EBD i FBD.</li> <li>Zmieniać EBD o 1 cm do +/- 5 cm, aż zmieni się wartość zadana.</li> <li>Zmieniać FBD o 1 cm do +/- 3 cm, aż zmieni się wartość zadana.</li> </ul>
	<ul style="list-style-type: none"> <li>Zanieczyszczenia na miniobiektywie</li> </ul>	<ul style="list-style-type: none"> <li>Wykonać czyszczenie</li> </ul>
	<ul style="list-style-type: none"> <li>Nieprawidłowo zainstalowany czujnik</li> </ul>	<ul style="list-style-type: none"> <li>Upewnić się, że czujnik jest stabilnie umieszczony w wycięciu w plastikowej obudowie</li> </ul>
	<ul style="list-style-type: none"> <li>Nie włączono Czasu przelotu (TOF)</li> </ul>	<ul style="list-style-type: none"> <li>Upewnić się, że TOF = 1</li> </ul>
Wartość zawsze wynosi 0%	<ul style="list-style-type: none"> <li>EBD i FBD ustawione nieprawidłowo</li> </ul>	<ul style="list-style-type: none"> <li>Przeczytać sekcję Konfiguracja czujnika poziomu kostek lodu (str. 33), gdzie jest opisana konfiguracja EBD i FBD.</li> <li>Zmieniać EBD o 1 cm do +/- 5 cm, aż zmieni się wartość zadana.</li> <li>Zmieniać FBD o 1 cm do +/- 3 cm, aż zmieni się wartość zadana.</li> </ul>
	<ul style="list-style-type: none"> <li>Nieprawidłowo zainstalowany czujnik</li> </ul>	<ul style="list-style-type: none"> <li>Upewnić się, że czujnik jest stabilnie umieszczony w wycięciu w plastikowej obudowie</li> </ul>

## Konserwacja i serwis (ciąg dalszy)

### Kody alarmu

KOD (1)	ALARMY WYSKAKUJĄCE NA WYŚWIETLACZU 4,3"	RODZAJ (2)	WŁĄCZONY PODCZAS (3):
E1	ALARM - sygnał wejściowy T1	Błąd sprzętowy (wejście analogowe)	zawsze
E2	ALARM - sygnał wejściowy T2	Błąd sprzętowy (wejście analogowe)	zawsze
E3	ALARM - sygnał wejściowy T3	Błąd sprzętowy (wejście analogowe)	zawsze
E4	ALARM - sygnał wejściowy T4	Błąd sprzętowy (wejście analogowe)	zawsze
E5	ALARM - otwarty wyłącznik bezpieczeństwa filtra powietrza	wyłącznik bezpieczeństwa	praca
E6	ALARM - otwarty wyłącznik bezpieczeństwa wysokiego ciśnienia	wyłącznik bezpieczeństwa	zawsze
E7	ALARM - sygnał wejściowy HP1	Błąd sprzętowy (wejście analogowe)	zawsze
E8	ALARM - sygnał wejściowy LP1	Błąd sprzętowy (wejście analogowe)	zawsze
E9	ALARM - sygnał wejściowy czujnika poziomu	Błąd sprzętowy (wejście analogowe)	zawsze
E11	ALARM - niska temperatura T1 podczas mrożenia	T1 < progu	mrożenie
E12	ALARM - wysoka temperatura T1	T1 > progu dla godziny x	praca
E13	ALARM - niska temperatura T1	T1 < progu dla godziny x	praca
E14	ALARM - wysoka temperatura T2	T2 > progu dla godziny x	praca
E15	ALARM - niska temperatura T2	T2 < progu dla godziny x	praca
E16	ALARM - wysoka temperatura T3	T3 > progu dla godziny x	praca
E17	ALARM - niska temperatura T3	T3 < progu dla godziny x	praca
E18	ALARM - wysoka temperatura T4	T4 > progu dla godziny x	praca
E19	ALARM - niska temperatura T4	T4 < progu dla godziny x	praca
E20	ALARM - wysokie ciśnienie na HP1	P1 > progu	praca
E21	ALARM - przełącznik odpływu	status przełącznika odpływu	zawsze
E22	ALARM - długi czas mrożenia	Licznik	mrożenie
E23	ALARM - błąd obliczeniowy - wartość ujemna	POZ.WODY < progu	mrożenie
E24	ALARM - długi czas napełniania	programator czasowy napełniania > limitu czas	NAPEŁNIANIE (FILL)
E25	ALARM - długi czas przedmuchu	programator czasowy odpływu > limit czasu	ODPŁYW (DRAIN)
E26	ALARM - długi czas zrzutu	czas.zrz. > lim.czasu lub liczn.	ZRZUT KOSTEK (HARVEST)
E27	ALARM - wyciek wody	POZ.WODY < progu i liczn.	mrożenie
E28	ALARM - silnik pompy	POZ.DOWY > progu i liczn.	test pompy
E29	Powolne napełnianie H <sub>2</sub> O - sprawdzić przyłącze wody	timer_fill > limit czasu H <sub>2</sub> O	NAPEŁNIANIE (FILL)
E30	ALARM Biozone - sprawdzić połączenie lub wymienić żarówkę	Nieprawidłowe dane w Biozone	zawsze
E31	ALARM - zawór gazu gorącego	Ciśnienie HP1 > progu	zrzut; uruch.
E32	ALARM - niskie ciśnienie ssawne	LP1 lub LP2 < progu	spręż. WŁ.
E33	ALARM - sygnał wejściowy HP2	Błąd sprzętowy (wejście analogowe)	zawsze
E34	ALARM - sygnał wejściowy LP2	Błąd sprzętowy (wejście analogowe)	zawsze







