



⚠ MISE EN GARDE !



Assurez-vous de lire et d'avoir parfaitement compris ce document avant d'installer, d'utiliser, d'entretenir ou d'intervenir sur cet appareil. Le non-respect de ces instructions pourrait conduire à une panne de l'appareil, à des dommages aux biens, à des blessures graves voire mortelles. Une panne de l'appareil, une blessure ou des dommages aux biens dus à une installation incorrecte ne sont pas couverts par la garantie.



📄 ACTION DE L'UTILISATEUR !

TRUE suit l'historique de votre appareil par son numéro de série. Pour les retrouver plus facilement, notez le nom complet du modèle et le numéro de série de vos appareils ci-dessous. Ces informations se trouvent sur votre étiquette de numéro de série. L'emplacement de l'étiquette de numéro de série dépend de l'appareil.

Nom du modèle :

Numéro de série :

TRUE MANUFACTURING CO., INC.

2001 East Terra Lane • O'Fallon, Missouri 63366-4434 U.S.A.
(636) 240-2400 • FAX : (636)-272-2408

FAX international : (636)-272-7546 • (800)-325-6152

Service pièces détachées : (800)-424-TRUE (424-8783)

FAX Service pièces détachées : (636)-272-9471



MANUEL D'INSTALLATION

TRUE ICE

Traduction des instructions d'origine

Nous contacter

Téléphone Garantie : +1 855-299-3510

Courriel Garantie : CommercialIceWarrantyInquiries@truemfg.com

Téléphone Assistance technique : +1 888-783-1429

Courriel Assistance technique CommercialIce@truemfg.com



MERCI

POUR VOTRE ACHAT

Félicitations !

L'objectif essentiel de ce document est de faciliter l'installation, l'entretien et les interventions sur votre appareil TRUE. Ce document contient des informations importantes concernant la sécurité, l'utilisation, l'entretien et les interventions. **NE PAS** jeter ce document. TRUE n'est que le fabricant de l'appareil. Pour vous aider à trouver un technicien qualifié, consultez notre outil de recherche de réparateur à l'adresse truemfg.com/support/service-locator/.

NOTICE !



Les figures peuvent ne pas correspondre exactement à votre appareil.

Table des matières

Liste de contrôle d'installation et d'entretien	Installation de l'antenne et du modem.....	31
Liste de contrôle d'installation et d'entretien.....	Support de distributeur.....	32
Préface	Mise en place du capteur de niveau de glaçons.....	33
Définitions des signaux et symboles.....	Désinfection initiale.....	36
Informations de sécurité	Liste de contrôle d'installation et d'entretien.....	37
Précautions de base en matière de sécurité et avertissements.....	Fonctionnement de la machine à glaçons	
Avertissements sur les blessures.....	Modes d'affichage et utilisation des commandes.....	38
Avertissements sur les réfrigérants hydrocarbures.....	Remise à zéro des rappels.....	44
Avertissements concernant l'élimination de la machine à glaçons.....	Réglages des paramètres de rappel.....	44
Avertissements sur la sécurité électrique.....	Mise en marche.....	46
À propos de votre machine à glaçons et exigences d'installation	Séquence de fonctionnement.....	48
Nomenclature du modèle.....	Entretien et intervention	
Caractéristiques de la machine à glaçons.....	Mise hors service et hivernage.....	55
Emplacements des étiquettes.....	Nettoyage du capteur de niveau de glaçons.....	56
Dimension des cubes.....	Nettoyage sur place (CIP) d'air et de surface TRUEZONE®	
Écran de base et définitions des icônes.....	Système.....	56
Vues en plan.....	Fréquence de nettoyage recommandée.....	59
Exigences de raccordements de plomberie.....	Nettoyage extérieur.....	60
Mise en place du filtre à eau.....	Procédure de détartrage et désinfection	
Exigences électriques.....	(au minimum deux fois par an).....	60
Installation et entretien	Procédure de nettoyage d'entretien préventif et	
Emplacement de la machine à glaçons.....	de désinfection.....	65
Déballage.....	Dépannage.....	67
Dépose du panneau.....	Garantie	
Inspection intérieure.....	Garantie.....	70
Bac de stockage ou distributeur de glaçons.....		
Mise à niveau.....		

Liste de contrôle d'installation et d'entretien

- La machine à glaçons est-elle de niveau ?
- La machine à glaçons est-elle dans une température ambiante comprise entre 1,7 ° et 43,3 °C (35 °-110 °F) et la température d'eau comprise entre 1,7 ° et 43,3 °C (35 °-110 °F) toute l'année ?
- La machine à glaçons dispose-t-elle d'un dégagement suffisant pour la circulation d'air et les interventions ? Voir « Caractéristiques de la machine à glaçons » (page 14).
- Le cas échéant, le filtre à air et l'obturateur sont-ils installés du bon côté pour répondre aux exigences de dégagements ?
- Tous les matériaux d'emballage ont-ils été retirés de l'extérieur et de l'intérieur de la machine à glaçons ?
- La machine à glaçons est-elle alimentée par un circuit électrique dédié ?
- Les raccordements électriques et d'eau ont-ils été effectués ?
- Les raccordements électriques et d'eau sont-ils conformes aux lois, codes et règlements applicables ?
- La tension d'alimentation a-t-elle été vérifiée ou testée par comparaison aux valeurs de la plaque signalétique ?
- La machine à glaçons est-elle reliée à une bonne terre ?
- Les conduites d'alimentation et de vidange en eau ont-elles les dimensions préconisées (page 21) ?
- La ou les vannes d'arrêt et de vidange sont-elles installées ?
- La pression d'alimentation en eau est-elle comprise entre 138 et 689 kPa (20-100 psig) ?
- Le compresseur est-il fermement appuyé sur tous ses tampons de fixation ?
- Les conduites de réfrigérant ont-elles été vérifiées pour s'assurer qu'elles ne frottent ni ne touchent d'autres conduites ou surfaces ?
- Le rotor du ventilateur (le cas échéant) a-t-il été vérifié pour s'assurer qu'il tourne librement ?
- L'utilisateur final a-t-il reçu le manuel d'instructions, ainsi que des indications sur l'utilisation de la machine à glaçons et l'importance de l'entretien périodique recommandé ?
- L'utilisateur final a-t-il reçu les coordonnées de contact d'un agent de service après-vente agréé ?
- La machine à glaçons et le bac/distributeur ont-ils été désinfectés selon les instructions du constructeur ?
- La conduite de vidange est-elle mise à l'air libre ?





Préface

Les avertissements, directives et recommandations de ce document sont destinés à éviter des dommages à l'appareil, des blessures ou décès. Veuillez lire attentivement tous les avertissements, directives et recommandations avant de poursuivre pour une utilisation et un entretien sûrs de votre machine à glaçons TRUE.

Définitions des signaux et symboles

Vous trouverez ci-dessous les symboles que vous pourrez trouver dans ce document. Certains symboles peuvent ne pas y apparaître.







Définitions des mentions de danger

 DANGER !	Situation de danger imminent qui si elle n'est pas évitée se traduirait par une blessure grave ou mortelle.
 MISE EN GARDE !	Situation de danger potentiel qui si elle n'est pas évitée qui pourrait se traduire par une blessure grave ou mortelle.
 ATTENTION !	Situation de danger potentiel qui si elle n'est pas évitée, pourrait conduire à des blessures mineures ou modérées, pratique non sûre.
 ACTION DE L'UTILISATEUR !	Alerte d'action de l'utilisateur, respectez toutes les recommandations pour éviter des dommages à l'appareil ou au produit.
 NOTICE !	Informations importantes non associées à des dangers ou au risque de blessure.

Symboles de sécurité



	Alerte de sécurité ; signale au lecteur des dangers potentiels de blessure. Respectez tous les messages de sécurité suivant ce symbole pour éviter des blessures voire un décès.
	Matériau inflammable ; danger d'incendie.
	Danger de choc électrique .
	La borne de terre doit être reliée à la terre.
	Danger de trébuchement ou de basculement.
	v ; danger de blessure ou de mutilation.

Symboles de sécurité



	Danger d'écrasement ou de coupure .
	Danger dû à une surface glissante .
	Danger de rayonnement optique ; risque de lésion oculaire et cutanée.
	Danger de substance corrosive .
	Danger de matériau toxique .
	Danger de pièces mobiles .

Préface

Symboles supplémentaires

	Symbole d'alerte d'action obligatoire ; signale au lecteur des actions obligatoires ou recommandées. Respectez tous les messages et recommandations suivant ce symbole pour éviter des dégâts à l'appareil ou au produit.
NOTICE >	Informations importantes non associées à des dangers ou au risque de blessure.
	Consultez et assurez-vous d'avoir compris le manuel d'installation avant d'installer, d'utiliser ou d'entretenir l'appareil.

Symboles supplémentaires

	Porter une protection des yeux .
	Porter des gants .
	NE PAS éliminer avec d'autres déchets ménagers.

Informations de sécurité

Informations de sécurité

Précautions de base en matière de sécurité et avertissements

Respectez les précautions de sécurité de base, notamment ce qui suit, pour réduire le risque de blessure, de choc électrique, d'incendie ou de décès.

⚠ MISE EN GARDE !



Assurez-vous de lire et d'avoir parfaitement compris ce document avant d'installer, d'utiliser, d'entretenir ou d'intervenir sur cette machine à glaçons. Le non-respect de ces instructions pourrait conduire à des **DOMMAGES** à l'appareil, une panne de l'appareil, à des dommages aux biens, à une perte de la garantie, à des blessures graves voire mortelles. Une panne de l'appareil, une blessure aux personnes ou des dommages aux biens dus à une installation incorrecte ne sont pas couverts par la garantie.





- Le non-respect des instructions détaillées d'installation, d'utilisation et d'entretien de la machine à glaçons de ce document dégrade la sécurité, les performances de l'appareil, la durée de vie des composants et la couverture de garantie.
- La machine à glaçons doit être installée conformément à toutes les lois, codes et règlements applicables.
- Tous les raccordements aux services et fixations doivent être entretenus conformément aux lois, codes et règlements applicables.
- Le constructeur ne saurait être tenu responsable des blessures ou dommages résultant d'une utilisation inappropriée, incorrecte ou déraisonnable.
- Cet appareil n'est pas destiné à être utilisé, nettoyé ou entretenu par des personnes (y compris des enfants) aux capacités physiques, sensorielles ou mentales réduites, ou manquant d'expérience ou de connaissances, sauf sous supervision ou après instruction concernant l'utilisation de l'appareil.
- **NE PAS** installer ou utiliser un équipement qui a été utilisé de façon incorrecte, abusive, négligé, endommagé ou altéré/modifié par rapport aux caractéristiques de fabrication d'origine.
- **NE PAS** modifier ni altérer la machine à glaçons. Les altérations inappropriées peuvent conduire à un choc électrique, à des blessures, à un incendie ou au décès.
- Le propriétaire de l'appareil est responsable d'effectuer une évaluation de danger et d'équipements de protection individuelle (EPI) nécessaires pour assurer une protection adéquate lors des procédures d'entretien et de nettoyage.
- Utilisez les outils, équipements de sécurité et EPI appropriés pendant l'installation et l'entretien.
- N'utilisez l'appareil que pour l'usage prévu décrit dans ce document. Le non-respect de ces instructions pourrait conduire à des dommages à l'appareil, à des blessures ou au décès.
- Maintenez propres et dégagés les alentours de l'appareil pour éviter qu'il soit endommagé par des débris ou des nuisibles.
- Tous les capots et panneaux d'accès doivent être en position et bien fixés lorsqu'on fait marcher la machine à glaçons.
- Respectez tous les dégagements minimaux. Voir « Caractéristiques de la machine à glaçons » (page 14). **NE PAS** obstruer les bouches ou ouvertures de ventilation.

Sécurité et Manipulation (suite)



Avertissements sur les blessures

Seuls des techniciens qualifiés doivent installer ou intervenir sur cet appareil. Pour vous aider à trouver un technicien qualifié, consultez notre outil de recherche de réparateur à l'adresse truemfg.com/support/service-locator/. TRUE n'est que le fabricant de l'appareil et n'est pas responsable de son installation.

⚠ DANGER !







	NE PAS laisser les enfants jouer avec ni dans l'appareil. Un enfermement ou des blessures de l'enfant sont possibles.
 	Réfrigérant inflammable et électricité à haute tension. Les installations et réparations doivent être effectuées par des techniciens qualifiés conscients des dangers associés au réfrigérant sous pression et à l'électricité à haute tension. Respectez toutes les procédures d'étiquetage et de consignation pour travailler sur ces équipements.
	NE PAS stocker ni utiliser ce qui suit au voisinage de cet appareil ou de tout autre appareil : <ul style="list-style-type: none"> • Essence ou autres vapeurs et liquides inflammables • Substances combustibles ou explosives, par exemple bombes d'aérosol à propulseur inflammable. • Vêtements souillés d'huile inflammable ou solutions de nettoyage combustibles • Autres substances volatiles ou inflammables • Source de flamme nue

⚠ MISE EN GARDE !

	<ul style="list-style-type: none"> • Seuls des techniciens qualifiés doivent installer ou intervenir sur la machine à glaçons. • Coupez et consignez toutes les arrivées d'énergie (gaz, électricité, eau) conformément aux pratiques approuvées pour tout entretien ou intervention. • Utilisez les outils, équipements de sécurité et équipements de protection individuelle (EPI) appropriés pendant l'installation et l'entretien. • NE touchez PAS les surfaces froides dans le compartiment de l'évaporateur avec les mains humides ou mouillées. La peau peut coller à ces surfaces extrêmement froides. La peau peut adhérer à ces surfaces extrêmement froides. • Danger d'étouffement ! Assurez-vous que tous les composants et fixations sont bien en position après l'installation. Assurez-vous qu'aucun objet n'est tombé dans un distributeur ou bac de stockage de glaçons ; retirez immédiatement les objets éventuellement présents.
	Ce produit peut vous exposer à des produits chimiques dont le Di-(2-Éthyle hexyl) Phthalate (DEHP), connu de l'état de Californie comme pouvant causer des cancers et malformations à la naissance ou autres lésions de l'appareil reproducteur. Pour en savoir plus consultez le site P65warnings.ca.gov .
	Surfaces glissantes ! L'humidité due à une évacuation incorrecte peut créer des surfaces glissantes près de la machine à glaçons. Il est de votre responsabilité d'avertir immédiatement vos clients et de sécher la surface glissante. Toutes les surfaces de plancher humides doivent être repérées par un panneau de signalement.

Sécurité et Manipulation (suite)

⚠ MISE EN GARDE ! (suite)

	<p>Bords coupants ! Prenez garde lors du déplacement, de l'installation, du nettoyage, des interventions et de l'entretien de la machine à glaçons pour éviter les coupures. Soyez prudent quand vous devez passer sous l'appareil ou manipuler des pièces métalliques.</p> <ul style="list-style-type: none"> • Gardez les doigts à l'écart des points de pincement, par exemple dans l'espace entre les portes de l'appareil et les meubles environnants. Prenez garde à la fermeture des portes si des enfants se trouvent à proximité.
	<p>Danger d'écrasement ou de coupure ! Restez à l'écart des composants mobiles. Les composants peuvent se mettre en mouvement sans avertissement si l'alimentation n'est pas débranchée.</p>
	<p>Danger de rayonnement optique ! Lumière UV ! Rayon laser invisible. Ne pas regarder directement le faisceau. Débranchez toujours l'alimentation avant d'intervenir sur la lampe.</p>
	<p>Danger de basculement ! Il existe un risque de basculement de l'appareil lors du déballage, de l'installation ou du déplacement. Prenez les mesures de sécurité appropriées. Les dispositifs antibasculement ne peuvent que réduire (et non pas éliminer) le danger de basculement. Ne laissez jamais les enfants grimper ni se suspendre aux tiroirs, portes ou clayettes.</p>
	<p>Risque de choc électrique ou de brûlure ! Voir « Avertissements : Sécurité électrique » pour en savoir plus.</p>
	<p>Danger de pièces mobiles ! Les pièces amovibles peuvent couper. Gardez les mains à l'écart lors de la dépose des panneaux.</p>

Sécurité et Manipulation (suite)

Avertissements sur les réfrigérants hydrocarbures

Les appareils TRUE utilisent un réfrigérant hydrocarbure (R-290/513A/600a). Vérifiez la plaque signalétique ou l'étiquette réglementaire pour identifier le réfrigérant de la machine à glaçons. Voir « Emplacements des étiquettes » (page 15).

⚠ DANGER !



Risque d'incendie ou d'explosion ! Le frigorigène utilisé est inflammable.

- Les modèles peuvent contenir jusqu'à 150 grammes de réfrigérant R290 (propane). Le R290 (propane) est inflammable à des concentrations dans l'air comprises entre environ 2,1 % et 9,5 % en volume (limite inférieure d'explosion LEL et limite supérieure d'explosion UEL). Une source d'inflammation de température supérieure à 470 °C (878 °F) est nécessaire pour déclencher une combustion.
- Toutes les interventions et l'entretien doivent être effectuées par des techniciens qualifiés. Ceci vise à réduire le risque d'incendie et de blessure dû à des pièces ou à une réparation incorrecte.
- **NE PAS** endommager le système de réfrigération pendant le transport et l'installation.
- Si la machine à glaçons est endommagée, vérifiez que l'intégrité du système de réfrigération n'est pas compromise avant de poursuivre.
- Ne jamais utiliser d'objets ou d'outils coupants pour éliminer la glace ou le givre. **NE PAS** utiliser des appareils mécaniques pour dégivrer le réfrigérateur.
- Éliminez l'appareil conformément aux lois, codes et règlements applicables. Respectez toutes les précautions de sécurité associées à la manipulation de réfrigérant inflammable.

Avertissements concernant l'élimination de la machine à glaçons

⚠ DANGER !



Risque d'incendie ou d'explosion !

- Isolant et frigorigène inflammable utilisé. Éliminez l'appareil conformément aux lois, codes et règlements applicables. Respectez toutes les précautions de sécurité associées à la manipulation de réfrigérant inflammable et isolants.
- **NE PAS** éliminer votre appareil avec les déchets ménagers.

Sécurité et Manipulation (suite)

Avertissements sur la sécurité électrique

⚠ MISE EN GARDE !



Haute tension à l'intérieur !

Tension en circuit ouvert et tension par rapport à la terre de 600 V.



Risque de choc électrique, de brûlure ou d'incendie !

- Il est de la responsabilité du propriétaire de l'appareil de s'assurer de la conformité du raccordement électrique à tous les codes de construction applicables. Le non-respect des exigences de ces codes peut conduire à des dommages à l'appareil, à un incendie, à un choc électrique ou des brûlures, à des blessures graves voire mortelles.
- Tous les câblages locaux doivent être conformes aux codes applicables de l'autorité compétente pour la juridiction. Il est de la responsabilité de l'utilisateur final de fournir les dispositifs de sectionnement conformes aux codes de sécurité locaux.
- Avant de raccorder votre machine à glaçons à l'alimentation, vérifiez que la tension et le calibre du circuit correspondent aux valeurs de la plaque signalétique et de l'étiquette réglementaire. Corrigez immédiatement toute différence de tension d'alimentation ou de calibre du circuit. Voir « Emplacements des étiquettes » (page 15).
- Avant de raccorder votre machine à glaçons à l'alimentation, vérifiez que celle-ci est mise à la terre correctement. Corrigez immédiatement tout défaut de mise à la terre de l'alimentation. TRUE recommande de faire appel à un électricien qualifié pour contrôler votre circuit électrique de façon à s'assurer de la mise à la terre correcte
- Pour la sécurité des personnes, votre machine à glaçons doit être correctement mise à la terre.
- La machine à glaçons devrait être alimentée par son propre circuit électrique dédié. Ceci assure les meilleures performances et évite une surcharge de l'alimentation.
- Le basculement de l'interrupteur ne coupe pas l'alimentation de tous les composants. Débranchez la machine à glaçons ou coupez l'alimentation avant l'installation ou la maintenance.
- Cet équipement doit être positionné de façon que la fiche reste accessible à moins que d'autres moyens de sectionnement de l'alimentation (par exemple disjoncteur ou interrupteur sectionneur) ne soient prévus.
- Vérifiez tous les raccordements de cables et fils, y compris les bornes reliées en l'usine, avant l'utilisation. Les raccordements peuvent se desserrer pendant le transport et l'installation.
- **NE PAS** nettoyer l'appareil au jet d'eau ou avec un tuyau d'arrosage. **NE PAS** immerger le cordon d'alimentation dans l'eau.



ⓘ NOTICE !



TRUE ne prendra pas en garantie les défauts suivants :

- Pannes de compresseur dues à une tension d'alimentation incorrecte.

Pour plus de détails, consultez la déclaration de garantie complète de TRUE. Trouvez un exemplaire du schéma de câblage grâce à notre recherche par numéro de série à l'adresse truemfg.com/support/serial-number-lookup.

À propos de votre machine à glaçons et exigences d'installation

À propos de votre machine à glaçons et exigences d'installation

Merci d'avoir choisi TRUE Manufacturing pour répondre à vos besoins en matière de réfrigération. TRUE recommande fortement de faire installer votre machine à glaçons par un technicien qualifié et un électricien pour assurer une installation correcte. Le coût d'une installation professionnelle est de l'argent bien placé. Seuls des techniciens qualifiés doivent installer ou intervenir sur cet appareil.

Pour vous aider à trouver un technicien qualifié, consultez notre outil de recherche de réparateur à l'adresse truemfg.com/support/service-locator/. TRUE n'est que le fabricant de l'appareil et n'est pas responsable de son installation.

Une installation, un entretien et des soins de maintenance corrects sont essentiels pour assurer les meilleures performances et un fonctionnement sans souci de vos équipements. Le propriétaire de l'appareil est responsable de l'installation et de l'entretien correct de la machine à glaçons, comme indiqué dans ce document. Les procédures courantes de nettoyage et d'entretien ne sont pas couvertes par la garantie de TRUE. Consultez notre site web truemfg.com pour y trouver les mises à jour et traductions des manuels.

! NOTICE !



TRUE n'est pas responsable des dégâts qui se sont produits pendant le transport. Contrôlez toujours les dommages de transport avant la réception et l'installation de votre appareil. En cas de dommages constatés, notez-les sur le bon de livraison, déposez immédiatement une réclamation auprès du transporteur et contactez True. **Ne pas installer l'appareil ou le mettre en service.**

À propos de votre machine à glaçons et exigences d'installation (suite)

Nomenclature du modèle

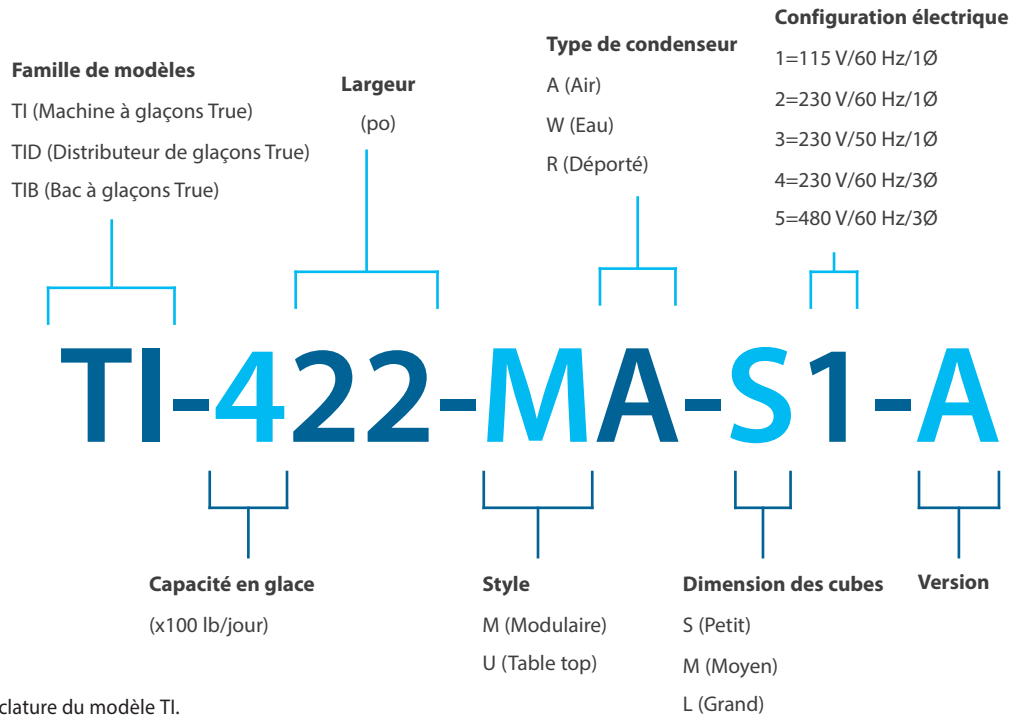

Fig. 1. Schéma de nomenclature du modèle TI.

À propos de votre machine à glaçons et exigences d'installation (suite)

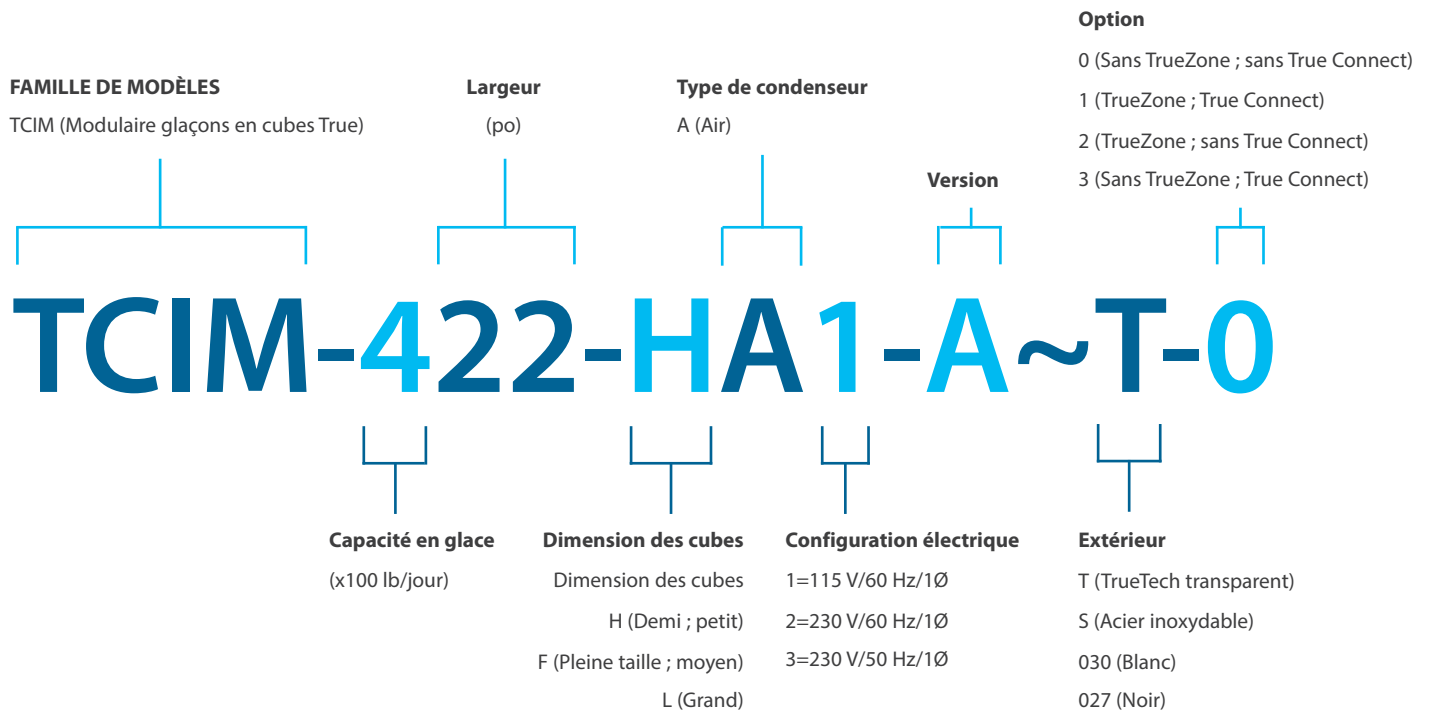

Fig. 2. Schéma de nomenclature du modèle TCIM.

À propos de votre machine à glaçons et exigences d'installation (suite)

Caractéristiques de la machine à glaçons

Dégagements pour machine à glaçons refroidie par air

Modèle	Côtés	Dessus	Arrière
TCIM/TI-422	6" (152,4 mm)	6" (152,4 mm)	6" (152,4 mm)
TCIM/TI-430	3" (76,2 mm)	6" (152,4 mm)	6" (152,4 mm)
TCIM/TI-522	6" (152,4 mm)	6" (152,4 mm)	6" (152,4 mm)
TCIM/TI-530	3" (76,2 mm)	6" (152,4 mm)	6" (152,4 mm)
TCIM/TI-622	3" (76,2 mm)	12" (304,8 mm)	6" (152,4 mm)
TCIM/TI-630	3" (76,2 mm)	6" (152,4 mm)	6" (152,4 mm)



Fig. 1. Vue intérieure du panneau latéral avec filtre à air. Un seul côté présenté.

Spécifications pour machine à glaçons refroidie par air

Modèle	Production sur 24 heures		Mini/Maxi Poids des lots	Consommation d'eau potable (air à 32 °C, 90 °F/ Eau à 21 °C, 70 °F)	Consommation électrique (air à 32 °C, 90 °F/ Eau à 21 °C, 70 °F)	Dégagement maximal de chaleur
	Air à 21 °C, 70 °F/ Eau à 10 °C, 50 °F	Air à 32,2 °C, 90 °F/ Eau à 21 °C, 70 °F				
TCIM/TI-422	450 lb (188 kg)	395 lb (159 kg)	3,7–4,6 lb (1,7–2,1 kg)	14,0 gal/100 lb	3,8 kwh/100 lb	6400 BTU/hr (1,88 kW)
TCIM/TI-430	450 lb (188 kg)	385 lb (159 kg)	3,7–4,6 lb (1,7–2,1 kg)	14,0 gal/100 lb	3,75 kwh/100 lb	6700 BTU/h (1,96 kW)
TCIM/TI-522	550 lb (249 kg)	500 lb (227 kg)	4,7–5,6 lb (2,1–2,5 kg)	14,0 gal/100 lb	4,00 kwh/100 lb	8400 BTU/hr (2,46 kW)
TCIM/TI-530	590 lb (268 kg)	530 lb (240 kg)	4,7–5,6 lb (2,1–2,5 kg)	14,0 gal/100 lb	3,75 kwh/100 lb	8400 BTU/hr (2,46 kW)
TCIM/TI-622	630 lb (285 kg)	580 lb (263 kg)	4,7–5,6 lb (2,1–2,5 kg)	14,0 gal/100 lb	4,00 kwh/100 lb	8800 BTU/hr (2,58 kW)
TCIM/TI-630	630 lb (285 kg)	580 lb (263 kg)	4,7–5,6 lb (2,1–2,5 kg)	14,0 gal/100 lb	3,80 kwh/100 lb	8800 BTU/hr (2,58 kW)

À propos de votre machine à glaçons et exigences d'installation (suite)

- La machine à glaçons n'est pas adaptée à un usage extérieur.
- Avant de brancher votre machine à glaçons à l'alimentation, vérifiez que la tension d'entrée ($\pm 5\%$) et l'intensité pouvant être fournies par le circuit correspondent aux valeurs nominales indiquées sur l'étiquette de plaque signalétique et réglementaire de l'appareil. Corrigez immédiatement une différence de tension d'alimentation ou une intensité insuffisante. Voir « Emplacements des étiquettes » (page 15) et « Caractéristiques du cordon » (page 26).
- Avant de raccorder votre machine à glaçons à l'alimentation, vérifiez que celle-ci est mise à la terre correctement. Corrigez immédiatement tout défaut de mise à la terre de l'alimentation.
- Assurez-vous que l'appareil est située de manière à permettre des dégagements adéquats et une circulation d'air suffisante autour de la machine à glaçons. Voir « Caractéristiques de la machine à glaçons » (page 14).
- Lisez et respectez tous les avertissements et instructions d'entretien. Le non-respect de ces instructions pourrait endommager votre appareil et annuler sa garantie.
- Ne positionnez pas l'équipement près d'une source de chaleur, exposé à la lumière solaire directe, dans des zones à conditions ambiantes extrêmes ou sans un dégagement de ventilation adapté. Le positionnement de l'équipement dans ces emplacements conduirait à réduire sa capacité, à augmenter la pression du système et pourrait causer une panne.
- Cette machine à glaçons aspire l'air par l'avant et les côtés et le fait échapper par l'arrière. Voir Fig. 2. La machine à glaçons inverse aussi régulièrement le moteur du ventilateur pour éliminer la poussière et la saleté de la batterie du condenseur.

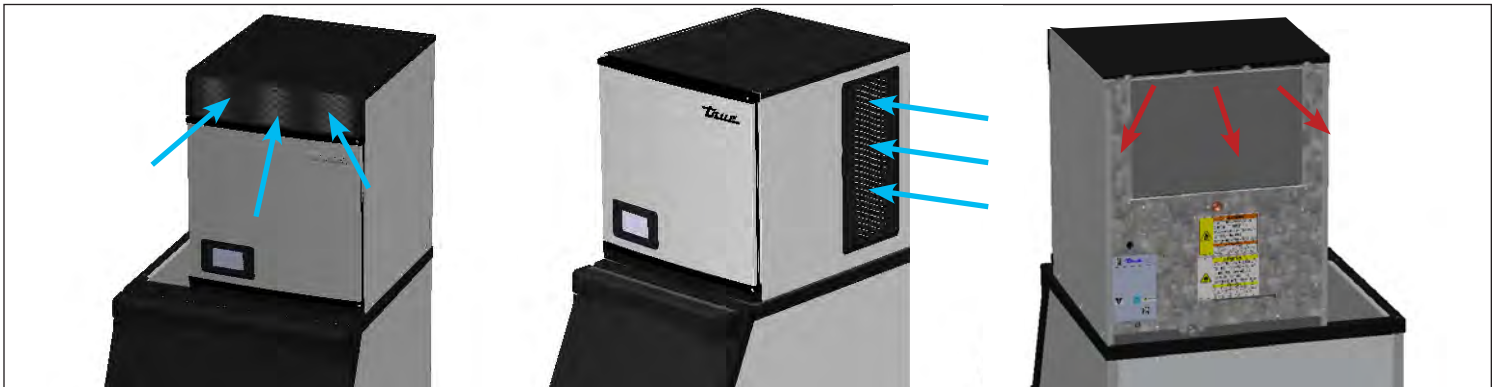

Fig. 2. L'air circule vers l'avant et les côtés, et sort par l'arrière.

Emplacements des étiquettes

La plaque signalétique et l'étiquette réglementaire contiennent des informations importantes telles que le nom du modèle, le numéro de série et le type de réfrigérant.

- Trouvez l'étiquette de plaque signalétique en bas à gauche de la paroi intérieure de la machine à glaçons.
- Trouvez l'étiquette réglementaire sur la face arrière.

À propos de votre machine à glaçons et exigences d'installation (suite)

Dimension des cubes

Les machines à glaçons True produisent de la glace en trois tailles de cubes : Demi (petit), pleine taille (moyen) et grand. La taille des cubes est indiquée dans le nom complet du modèle. Voir dimensions en Fig. 1.



Fig. 1. Tailles des cubes avec leurs dimensions.

À propos de votre machine à glaçons et exigences d'installation (suite)

Écran de base et définitions des icônes

Pour en savoir plus sur l'écran et les définitions des icônes, voir « Modes d'affichage et utilisation des commandes » (page 38).

Écran d'accueil

L'écran d'affichage par défaut.



Écran Manuel

Permet l'utilisation manuelle des quatre modes illustrés.

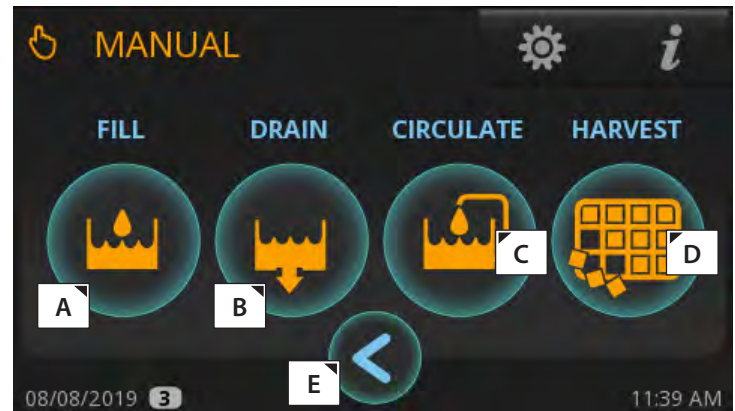

Éléments de l'écran principal

A	Faire de la glace ; démarre la séquence de fabrication de glaçons
B	Nettoyage ; démarre la séquence de nettoyage
C	Compteurs d'entretien préventif ; ouvre l'écran « Compteurs »
D	Options manuelles ; ouvre l'écran « Manuel »
E	Surveillance à distance ; affiche la surveillance à distance Code QR
F	Menu ; ouvre l'écran « Menu »
G	Info ; ouvre l'écran « Temps réel »
H	Date actuelle
I	Indique le niveau d'accès aux paramètres. Voir Niveaux d'accès aux fonctions (page 39)
J	La programmation est activée ; voir « Utilisation programmée » (page 47)
K	Heure actuelle

Éléments de l'écran Manuel

A	Remplissage ; permet le remplissage manuel de la cuve
B	Vidange ; permet la vidange manuelle de la cuve
C	Circulation ; autorise la circulation manuelle de l'eau
D	Récolte ; permet la récolte manuelle
E	Précédent ; revient à l'écran précédent

À propos de votre machine à glaçons et exigences d'installation (suite)

Vues en plan

TI-422/522

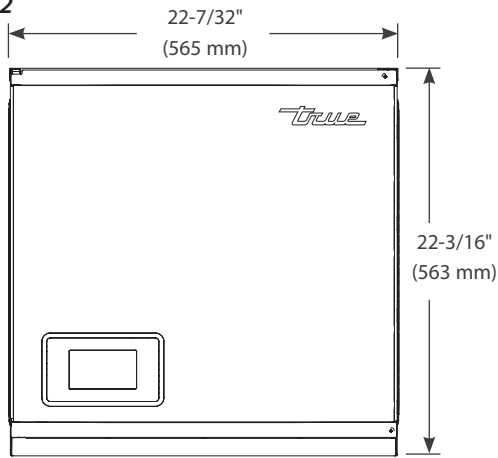

Avant

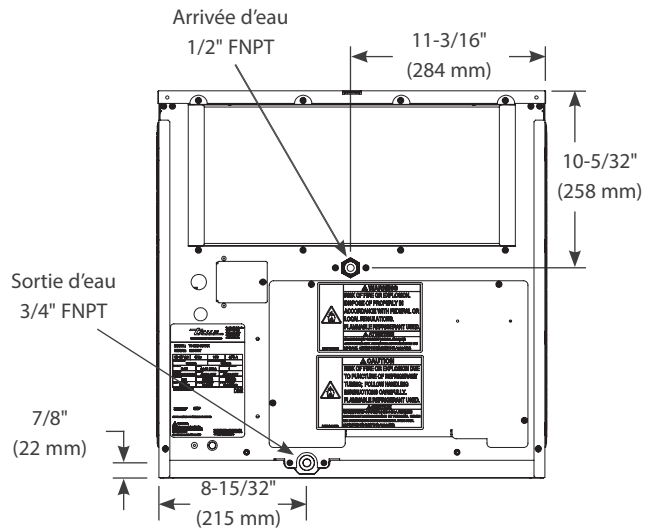

Arrière

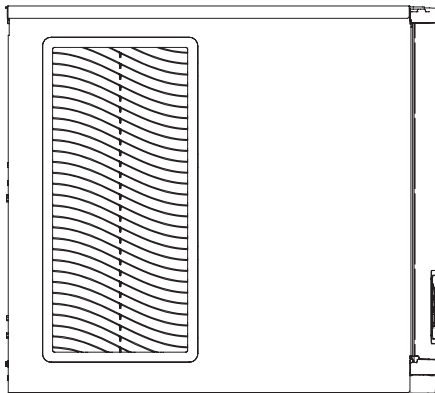

Gauche

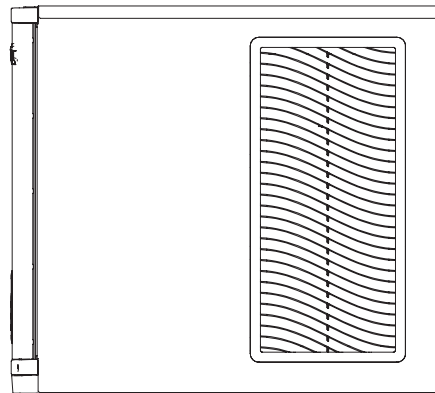

Droit

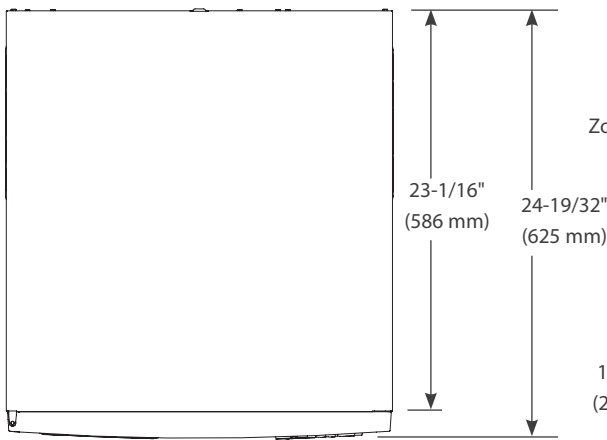

Dessus

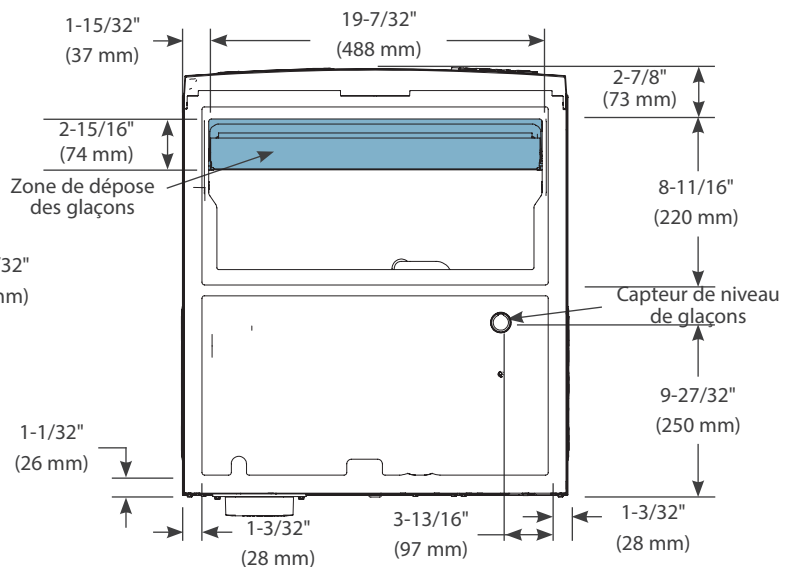

Bas

Les dimensions peuvent varier de ± 1/8" (3,2 mm)

À propos de votre machine à glaçons et exigences d'installation (suite)

TI-430/530/630

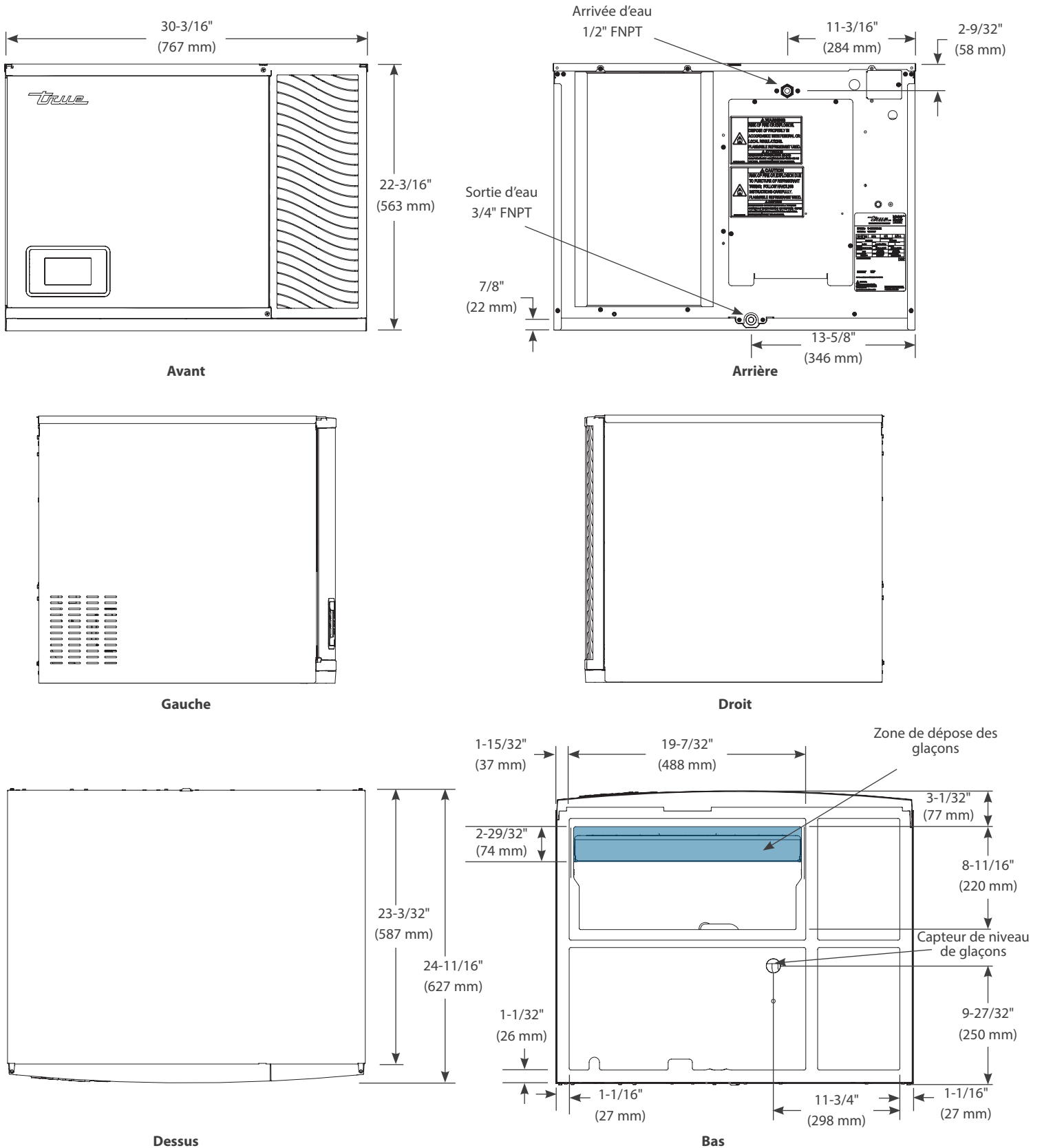

Les dimensions peuvent varier de ± 1/8" (3,2 mm)

À propos de votre machine à glaçons et exigences d'installation (suite)

TI-622

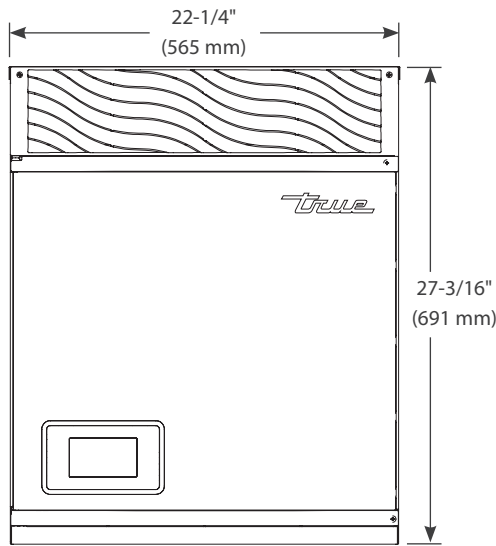

Avant

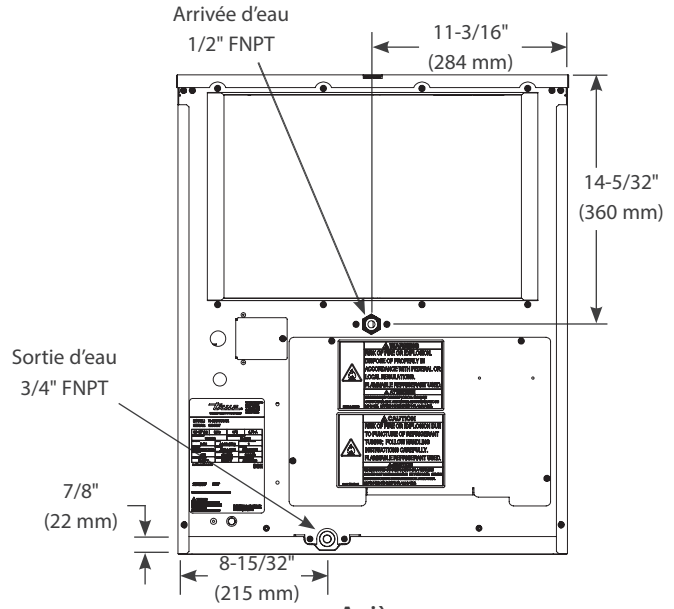

Arrière

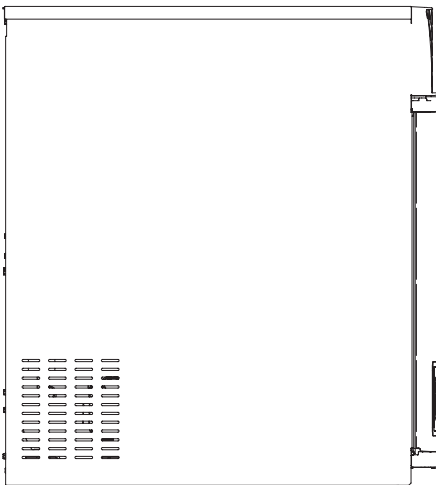

Gauche

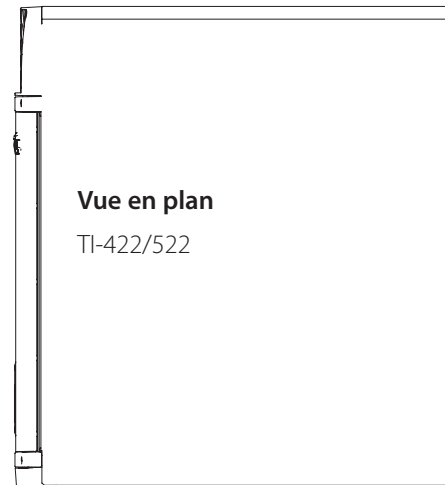

Droit

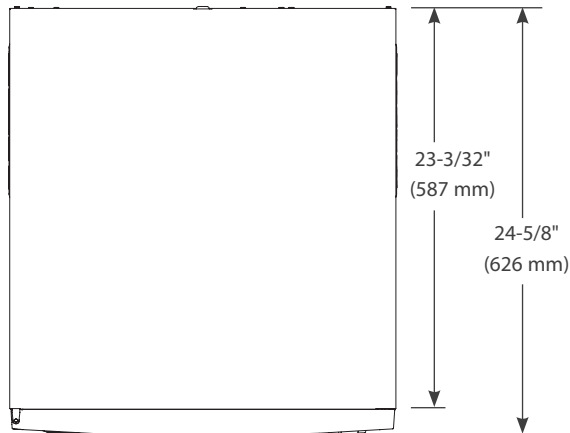

Dessus

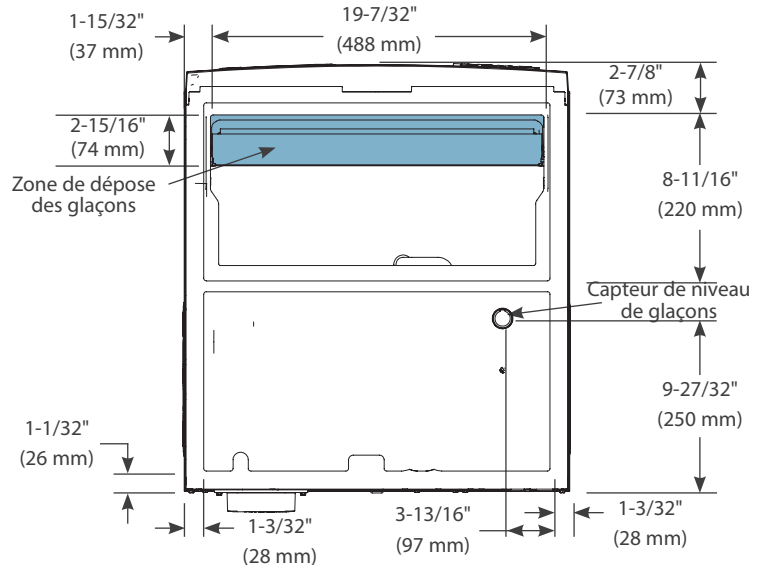

Bas

Les dimensions peuvent varier de $\pm 1/8"$ (3,2 mm)

À propos de votre machine à glaçons et exigences d'installation (suite)

Exigences de raccordements de plomberie

⚠ MISE EN GARDE !



Ne raccordez votre machine à glaçons qu'à une alimentation en eau potable.

ⓘ ACTION DE L'UTILISATEUR !



NE raccordez **PAS** la machine à glaçons à une alimentation d'eau chaude. Isolez la conduite d'eau des sources de chaleur pour un meilleur rendement. Une température d'eau d'alimentation supérieure au maximum recommandé réduit les capacités.

Garde d'air à l'entrée intégrée ; aucun dispositif antiretour n'est nécessaire pour l'entrée d'eau potable.

Ce modèle listé UL a une garde d'air antiretour de plus de 25,4 mm (1") entre le tuyau d'entrée d'eau et le plus haut niveau possible d'eau dans la cuve.

Pour en savoir plus, consultez ul.com/database.

Filtres à eau recommandés !

TRUE recommande des filtres à eau pour toutes les machines à glaçons. Les filtres à eau aident à éliminer les particules qui réduisent le rendement et la durée de vie de l'équipement. Le changement régulier des filtres à eau est essentiel pour une qualité optimale des glaçons, pour réduire l'entretien et prolonger la durée de vie de l'équipement.

ⓘ NOTICE !



La garantie ne couvre pas les problèmes causés par une installation incorrecte, un défaut d'entretien préventif de base, ou les dégâts causés à la machine à glaçons par une utilisation incorrecte de nettoyant/désinfectant ou par l'utilisation d'eau d'osmose inverse dont le pH n'est pas neutre.

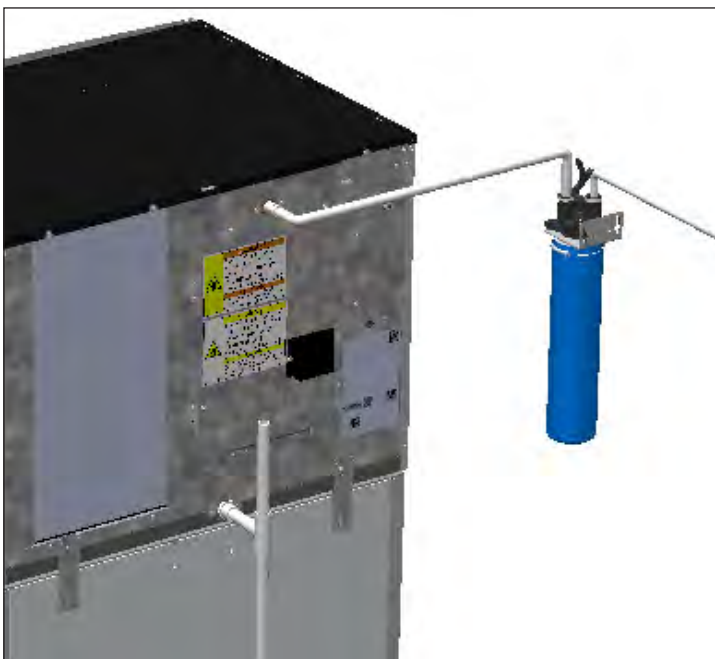

Fig. 1. Exemple de raccordements de plomberie par le haut. Votre application peut être différente.

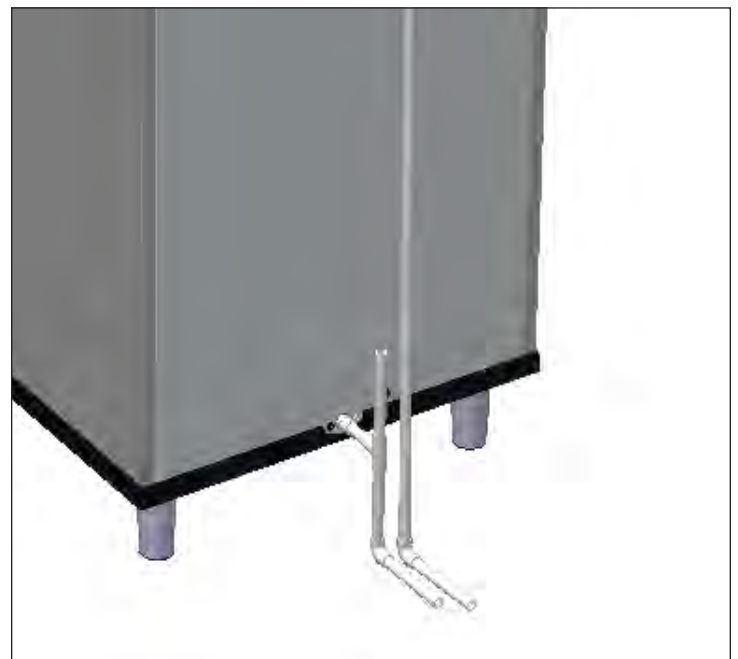

Fig. 2. Exemple de raccordements de plomberie par le bas. Votre application peut être différente.

À propos de votre machine à glaçons et exigences d'installation (suite)

Raccordements de plomberie

Alimentation en eau	Raccord 1/2" NPT femelle
Raccordement de vidange	Raccord 3/4" NPT femelle

Température et pression d'eau

	Minimum	Maximum
Température de l'air	35°F (1.7°C)	110°F (43.3°C)
Température de l'eau	35°F (1.7°C)	110°F (43.3°C)
Pression de l'eau	20 psig (138 kPa)	100 psig (689 kPa)

Schémas de raccordements de plomberie

Vue arrière de la machine à glaçons présentée.

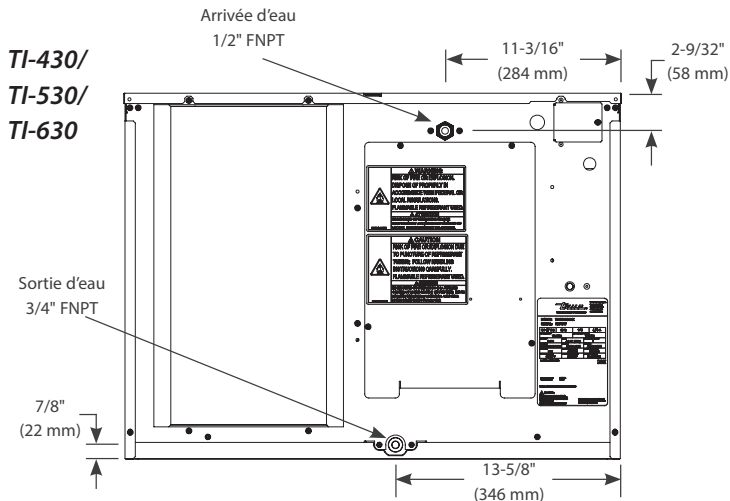
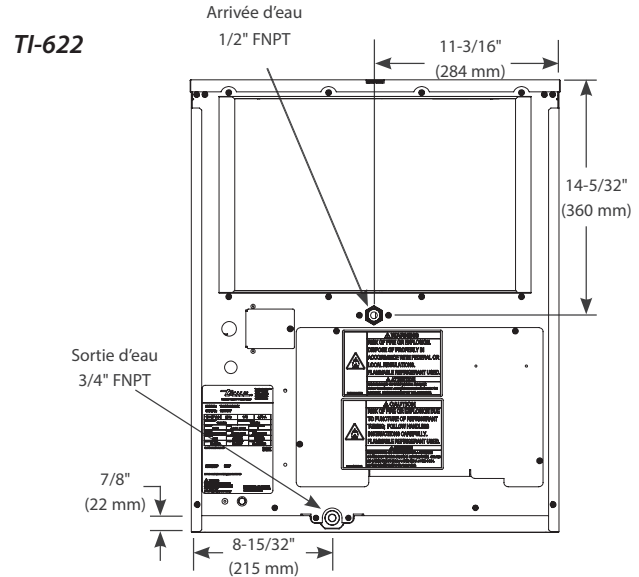
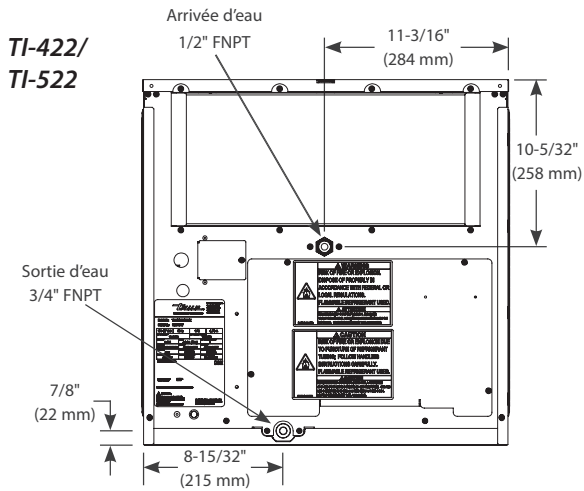

À propos de votre machine à glaçons et exigences d'installation (suite)

Exigences de vidange

- Faites courir séparément la conduite de vidange de la machine à glaçons, la conduite de vidange du distributeur/bac de stockage de glaçons et la conduite de vidange du condenseur refroidi par eau (le cas échéant).
- Pour un meilleur débit, les conduites de vidange devraient avoir une pente de 20 mm par m (1/4" par 12") de parcours horizontal.
- Pour un débit de vidange correct, posez un té de mise à l'air libre.
- Mettez à l'air libre la vidange de la cuve. Une mise à l'air libre verticale à l'arrière de la vidange, prolongée d'environ 203 à 254 mm (8-10") permet la vidange complète par gravité pour éviter que les pics de débit de vidange évacuent l'eau de la mise à l'air libre.
- NE PAS diriger directement les conduites de vidange vers le système d'égout. Conservez une garde d'air verticale [50,8 mm (2") au minimum] entre l'extrémité de la conduite de vidange de la machine à glaçons et la vidange des condensats, du distributeur/bac de stockage de glaçons et du condenseur refroidi par eau (le cas échéant) avec la conduite d'évacuation au sol.
- Isolez les tuyaux de vidange dans des environnements humides.

Mise en place du filtre à eau

TRUE recommande des filtres à eau pour toutes les machines à glaçons. Les filtres à eau aident à éliminer les particules qui réduisent le rendement et la durée de vie de l'équipement. Le changement régulier des filtres à eau est essentiel pour une qualité optimale des glaçons, pour réduire l'entretien et prolonger la durée de vie de l'équipement.

Pour installer votre filtre à eau, consultez les instructions qui suivent.

1. En haut à droite de l'écran, appuyez sur Menu .

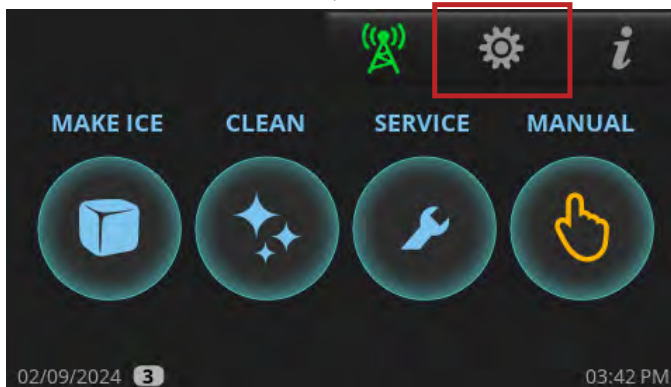

2. Sur l'écran Menu, appuyez sur Filtre à eau.



3. Sur l'écran Filtre à eau, sélectionnez le filtre à eau approprié à votre application. TRUE propose des systèmes de filtration d'eau Standard et Platinum. En cas d'utilisation d'un filtre à eau d'origine autre que TRUE, saisissez la capacité en eau sous PERSONNALISÉ. Consultez les capacités des filtres dans le tableau.



Type de filtre	Capacité
Standard	14 000 gal (52 996 L)
Platinum	35 000 gal (132 490 L)
Personnalisé (par défaut)	10 000 gal (37 854 L ; réglable)

À propos de votre machine à glaçons et exigences d'installation (suite)

Exigences électriques

⚠ MISE EN GARDE !



Risque de choc électrique, de brûlure ou d'incendie !



- Le raccordement électrique doit être câblé directement et conforme à toutes les lois, codes et règlements applicables. Le non-respect de ces exigences de conformité au code



- peut conduire à des dommages à l'appareil, à un incendie, à un choc électrique, des blessures graves voire mortelles.

- Votre machine à glaçons exige une alimentation par un circuit indépendant de capacité appropriée. Consultez la plaque signalétique et les étiquettes réglementaires pour connaître les caractéristiques « voir « Emplacements des étiquettes » (page 15) ». Le défaut d'utilisation d'un circuit d'alimentation indépendant de capacité appropriée peut conduire à un incendie électrique.

- Pour la sécurité des personnes, votre machine à glaçons doit être correctement mise à la terre.

Voir « Caractéristiques du cordon » (page 26) pour les caractéristiques électriques détaillées. L'alimentation secteur doit être dans les limites de tolérance de tension mentionnées.

- Consultez le schéma de câblage sous le panneau supérieur comme indiqué sur la Fig. 1. Pour y accéder, voir « Dépose du panneau » (page 28).
- Les machines à glaçons sont livrées avec un interrupteur à bascule. Voir emplacement en Fig. 2.
- Effectuez les raccordements électriques dans la boîte de dérivation de la machine à glaçons à l'arrière de l'appareil. Voir les figures 3 et 4.

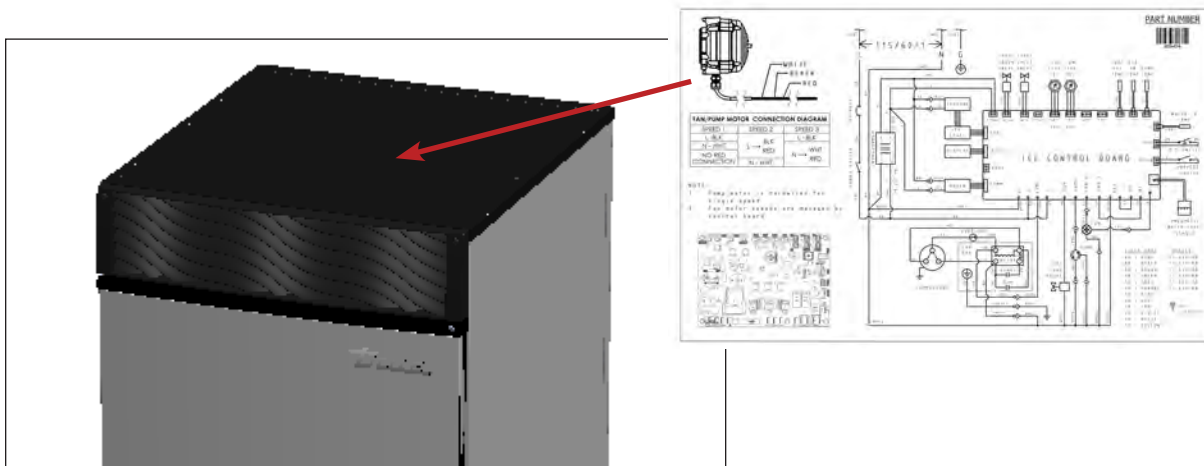

Fig. 1. Schéma de câblage sous le panneau supérieur.

À propos de votre machine à glaçons et exigences d'installation (suite)

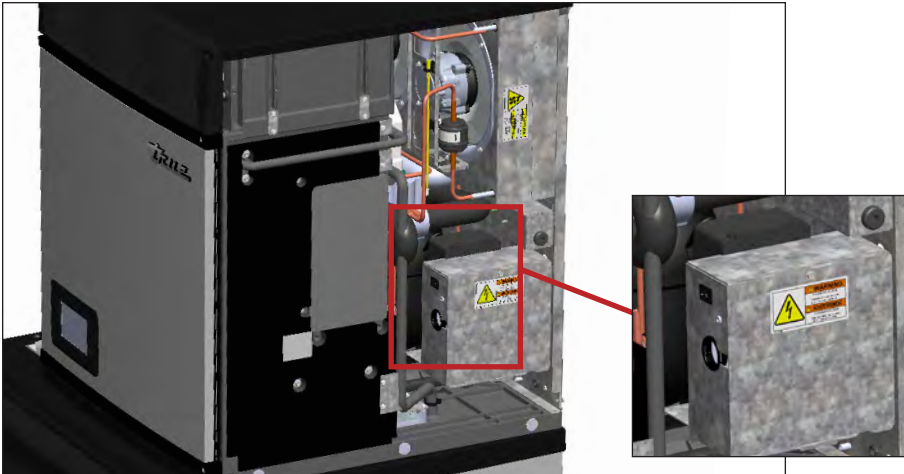

Fig. 2. Emplacement de l'interrupteur à bascule. L'interrupteur à bascule coupe l'alimentation de la carte de commande et de l'écran avant ; il ne coupe PAS l'alimentation de la totalité de l'appareil.

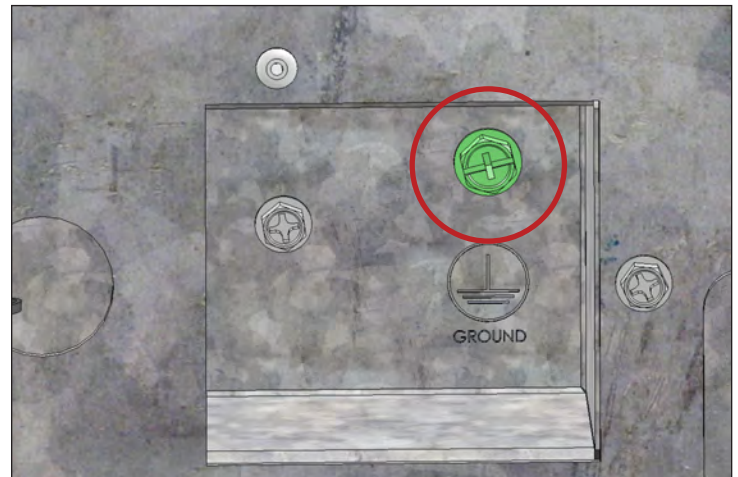
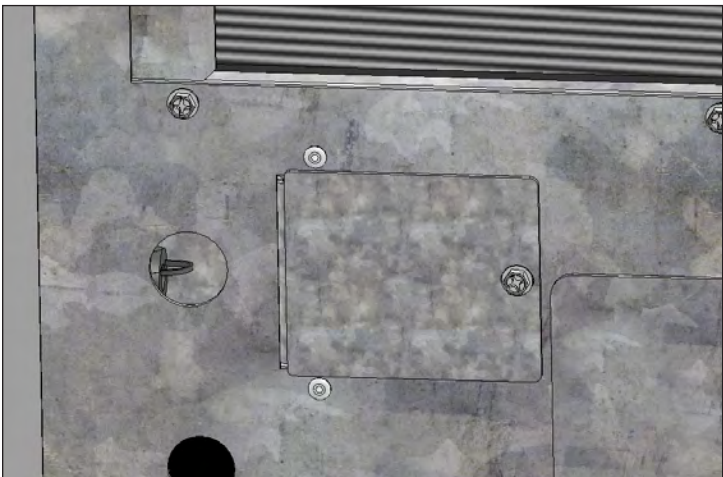

Fig. 3. Effectuez les raccordements électriques dans la boîte de dérivation de la machine à glaçons. Assurez-vous d'utiliser des presse-étoupes. Utilisez toujours la vis de terre verte pour les raccordements électriques.

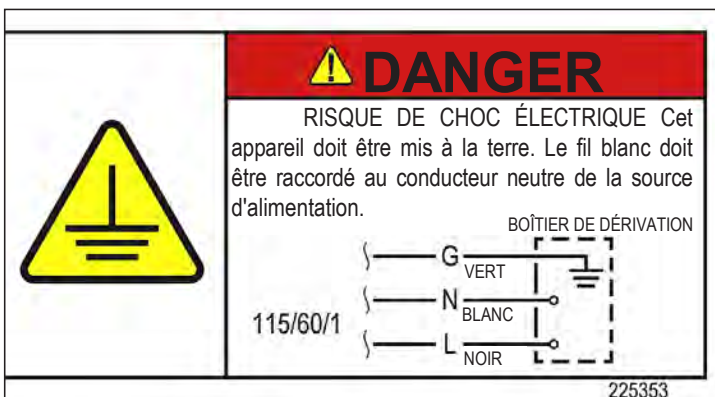

Fig. 4. Étiquette électrique de la boîte de dérivation.

À propos de votre machine à glaçons et exigences d'installation (suite)

Caractéristiques du cordon

L'ouverture de raccordement d'alimentation a un diamètre de 7/8" (22 mm) pour permettre l'entrée d'une gaine de 1/2" (13 mm).

Capacité mini/maxi du circuit et calibre de fusible

Modèle	Capacité minimale du circuit	Protection maximale contre la surcharge	Calibre de disjoncteur/fusible
TCIM/TI-422	15 A	15 A	15 A
TCIM/TI-430	15 A	15 A	15 A
TCIM/TI-522	15 A	15 A	15 A
TCIM/TI-530	15 A	15 A	15 A
TCIM/TI-622	15 A	20 A	15 A
TCIM/TI-630	15 A	20 A	15 A

Tension d'alimentation mini/maxi

Tension nominale	Minimum à vide	Maximum à vide
115 V	104 V	127 V
230 V	208 V	254 V

Tableau des calibres de fils (115 V)

115 V	Distance en pieds au centre de la charge.											
AMPÈRES	20	30	40	50	60	70	80	90	100	120	140	160
2	14	14	14	14	14	14	14	14	14	14	14	14
3	14	14	14	14	14	14	14	14	14	14	14	12
4	14	14	14	14	14	14	14	14	14	12	12	12
5	14	14	14	14	14	14	14	12	12	12	10	10
6	14	14	14	14	14	14	12	12	12	10	10	10
7	14	14	14	14	14	12	12	12	10	10	10	8
8	14	14	14	14	12	12	12	10	10	10	8	8
9	14	14	14	12	12	12	10	10	10	8	8	8
10	14	14	14	12	12	10	10	10	10	8	8	8
12	14	14	12	12	10	10	10	8	8	8	8	6
14	12	12	12	10	10	10	8	8	8	6	6	6
16	12	12	12	10	10	8	8	8	8	6	6	6
18	12	12	10	10	8	8	8	8	8	8	8	5
20	12	12	10	10	8	8	8	6	6	6	5	5
25	10	10	10	8	8	6	6	6	6	5	4	4
30	10	10	8	8	6	6	6	6	5	4	4	3





Tableau des calibres de fils (230 V)

230 V	Distance en pieds au centre de la charge.											
AMPÈRES	20	30	40	50	60	70	80	90	100	120	140	160
5	14	14	14	14	14	14	14	14	14	14	14	14
6	14	14	14	14	14	14	14	14	14	14	14	12
7	14	14	14	14	14	14	14	14	14	14	14	12
8	14	14	14	14	14	14	14	14	14	12	12	12
9	14	14	14	14	14	14	14	14	14	12	12	10
10	14	14	14	14	14	14	14	14	12	12	10	10
12	14	14	14	14	14	14	14	12	12	10	10	10
14	12	12	12	12	12	12	12	12	10	10	10	8
16	12	12	12	12	12	12	12	10	10	10	8	8
18	12	12	12	12	12	12	10	10	10	8	8	8
20	12	12	12	12	10	10	10	10	10	8	8	8
25	10	10	10	10	10	10	10	10	8	8	6	6
30	10	10	10	10	10	10	8	8	8	6	6	6

Installation et entretien

Installation et entretien

⚠ MISE EN GARDE !

  	<p>Le propriétaire de l'appareil est responsable d'effectuer une évaluation de danger et d'équipements de protection individuelle (EPI) nécessaires pour assurer une protection adéquate lors des procédures d'entretien et de nettoyage.</p> <p>Utilisez les outils, équipements de sécurité et EPI appropriés pendant l'installation et l'entretien.</p>
	<p>Danger de basculement !</p> <ul style="list-style-type: none"> • Il existe un risque de basculement de la machine à glaçons lors du déballage, de l'installation ou du déplacement. Prenez les mesures de sécurité appropriées. • Il faut au moins deux personnes pour lever ou déplacer la machine à glaçons pour éviter un basculement ou des blessures. • Les dispositifs antibasculement ne peuvent que réduire (et non pas éliminer) le danger de basculement. Ne laissez jamais les enfants grimper ni se suspendre aux tiroirs, portes ou clayettes.
	<p>Bords coupants !</p> <ul style="list-style-type: none"> • Prenez garde lors du déplacement, de l'installation, du nettoyage, des interventions et de l'entretien de la machine à glaçons pour éviter les coupures. Soyez prudent quand vous devez passer sous la machine à glaçons ou manipuler des pièces métalliques.

Emplacement de la machine à glaçons

- Le défaut d'installation, d'utilisation et d'entretien de la machine à glaçons conformément à ce manuel a une influence néfaste sur la sécurité, les performances, la durée de vie des composants et la couverture de garantie, pouvant conduire à des dégâts des eaux coûteux.
- L'emplacement doit fournir un dégagement suffisant pour les raccordements d'eau, de vidange et électriques à l'arrière de la machine à glaçons.
- L'emplacement ne doit pas gêner la circulation d'air à travers ou autour de la machine à glaçons.
- Posez toujours l'équipement sur une surface stable et de niveau.
- L'appareil doit être mise à niveau de l'avant vers l'arrière et de chaque côté.
- Pour éviter une instabilité, la surface d'installation doit être en mesure de supporter le poids combiné de l'appareil et des produits.

Installation et entretien (suite)

Déballage

1. Contrôlez l'emballage extérieur pour détecter tout dégât. Respectez la procédure recommandée par TRUE pour la réception des livraisons.

NOTICE > En cas de dommages constatés à votre machine à glaçons, notez-les sur le bon de livraison, déposez immédiatement une réclamation auprès du transporteur et contactez TRUE.

2. Dépose de l'emballage extérieur. Inspectez la machine à glaçons pour y détecter des dégâts visibles ou cosmétiques.

NOTICE > En cas de dommages constatés à votre machine à glaçons, notez-les sur le bon de livraison, déposez immédiatement une réclamation auprès du transporteur et contactez TRUE.

3. Placez votre machine à glaçons aussi près que possible de son emplacement final avant d'enlever la palette en bois.

Dépose du panneau

1. Déposez les vis du panneau avant. Ouvrez ensuite les panneaux avant. Voir Fig. 1.

NOTICE > Les panneaux ne peuvent pas être déposés sans ouvrir les panneaux avant.

2. Levez avec précaution l'avant du panneau supérieur. Glissez ensuite le panneau supérieur vers l'arrière de la machine pour le soulever. Voir Fig. 2.
3. Déposez la vis arrière du panneau latéral. Voir Fig. 3.
4. Déposez les fixations inférieures du panneau latéral. Soulevez ensuite le panneau latéral. Voir Fig. 4.



Fig. 1. Emplacements des vis du panneau avant.

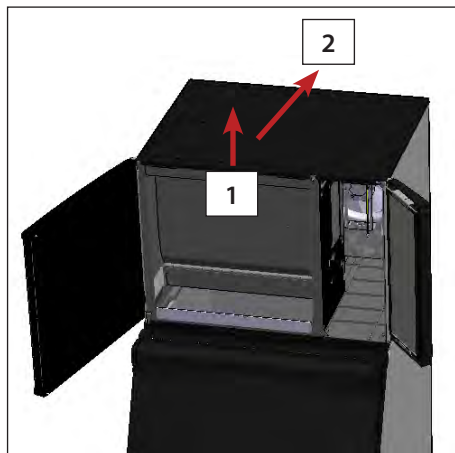

Fig. 2. Levez le bord avant, glissez vers l'arrière le panneau supérieur puis soulevez pour le déposer.

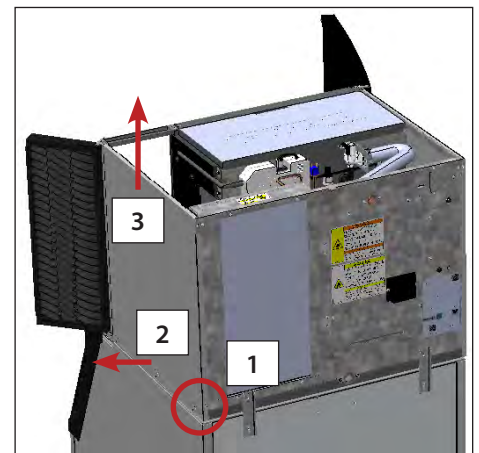

Fig. 3. Déposez la vis, tirez le panneau pour le dégager des languettes adhésives, puis soulevez pour le déposer.

Inspection intérieure

1. Déposez le ruban adhésif de transport et les matériaux d'emballage. La machine à glaçons ne pourra pas fonctionner s'il en reste à l'intérieur.
2. Contrôlez l'intérieur pour vérifier l'absence de dégâts aux composants.
3. Vérifiez que les conduites de réfrigérant ne frottent pas ni ne se touchent entre elles ou avec d'autres surfaces, et que le rotor du ventilateur tourne librement.
4. Vérifiez que le compresseur est fermement appuyé sur tous ses tampons de fixation.
5. Positionnez le distributeur/bac de stockage de glaçons à son emplacement définitif.

Installation et entretien (suite)

Bac de stockage ou distributeur de glaçons

! NOTICE !



Un installateur doit s'assurer que le distributeur/bac de stockage est compatible avec la machine à glaçons et que ce distributeur/bac de stockage est correctement fixé et relié à la machine à glaçons. Voir Fig. 1. Avant de monter le bac à glaçons, mesurez toujours le capteur de niveau de glaçons. Voir « Mise en place du capteur de niveau de glaçons » (page 33).

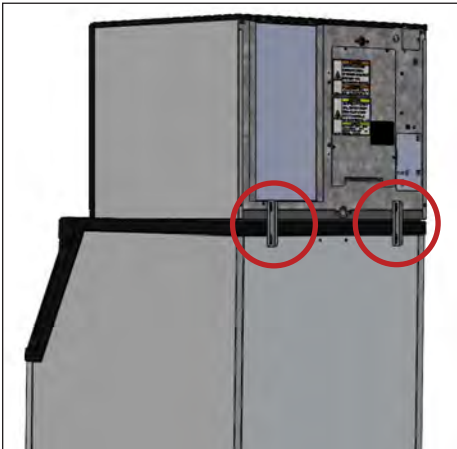

Fig. 1. Supports de bac installés.



Fig. 2. Mesurez toujours le bac (A) ou le distributeur (B) par rapport au capteur de niveau de glaçons avant le montage sur la machine à glaçons.

- La machine à glaçons peut être installée sur un distributeur ou un bac de stockage de glaçons. Si nécessaire, posez un kit d'adaptation ou un kit de superposition. Voir Fig. 3. Contactez TRUE pour des recommandations.
- Les machines à glaçons ont besoin d'un déflecteur quand elles sont installées sur un bac de stockage de glaçons. Avant d'utiliser un système de stockage de glaçons non fourni par le constructeur avec cette machine à glaçons, contactez le fabricant du bac pour vous assurer que leur déflecteur est compatible.
- Avant d'installer un système de stockage de glaçons non fourni par le constructeur avec cette machine à glaçons, respectez les procédures d'installation du constructeur et vérifiez que l'emplacement et l'installation sont conformes aux codes mécaniques locaux et nationaux comme aux exigences de stabilité.
- Suivez les instructions du bac de stockage, du kit d'adaptation ou du kit de superposition pour la fixation à la machine à glaçons. À défaut d'instructions, fixez à la machine à glaçons avec les supports et vis de fixation fournis.
- En cas de montage de la machine à glaçons sur un distributeur, suivez la procédure d'installation du distributeur. En cas de montage de la machine à glaçons sur un bac de stockage de glaçons, déballez le bac et fixez les pieds réglables fournis en bas du bac.
- Réglez les pieds pour mettre à niveau le distributeur/bac de stockage de gauche à droite comme d'avant en arrière. Placez la machine à glaçons par-dessus le distributeur/bac de stockage.
- Voir les vues en plan pour les caractéristiques de la zone de dépose. Assurez-vous que l'emplacement de la zone de dépose est compatible avec votre compartiment de stockage de glaçons. Vérifiez que la glace pourra tomber librement sans se coincer sur des pièces du système de stockage.
- Les déflecteurs de zone de dépôt permettent à la glace de tomber plus loin en arrière dans le système de stockage pour dégager les obstacles éventuels. Voir les figures 4 et 5. Contactez le service Pièces détachées True à l'adresse truemfg.com/parts.

Installation et entretien (suite)

Bac de stockage ou distributeur de glaçons (suite)

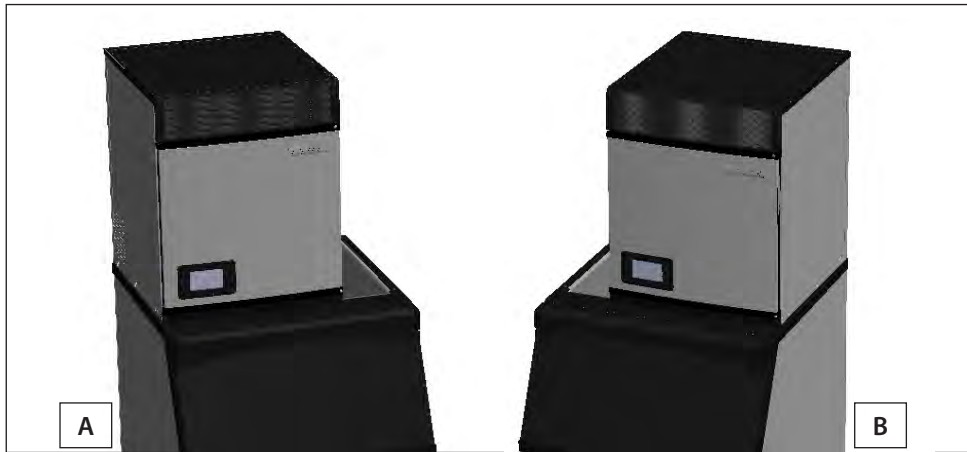

Fig. 3. Une machine à glaçons de 22" (560 mm) montée à gauche (A) et à droite (B) sur un bac de 30" (760 mm) avec un adaptateur de bac.

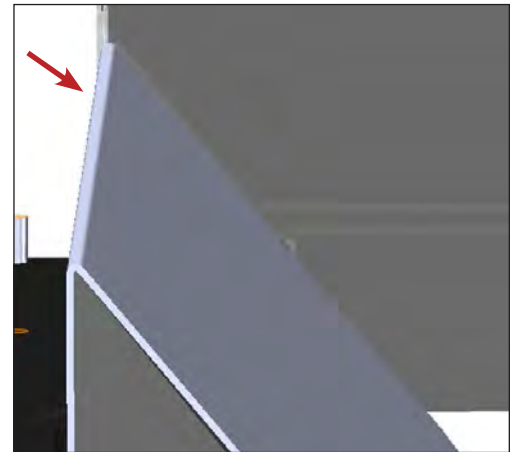

Fig. 4. Vue latérale du déflecteur de zone de dépôt installé.



Fig. 5. Bacs à glaçons avec (A) et sans (B) déflecteur de zone de dépôt.

Adaptateurs de bac

Les adaptateurs de bac couvrent l'ouverture quand le bac de stockage de glaçons est plus large que la machine à glaçons. Des exemples possibles de configurations sont présentés ci-dessous. Pour acheter, contactez le service Pièces détachées TRUE au 800-424-8783 ou PartsInquiries@TrueMFG.com.

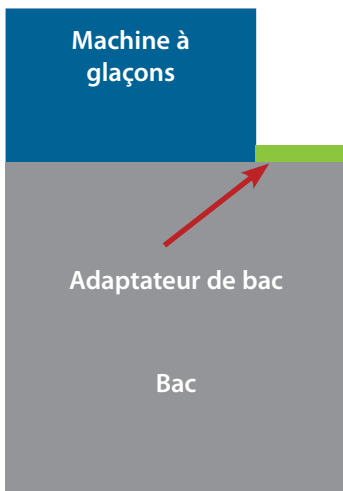

Fig. 1. Machine à glaçons d'un côté du bac.

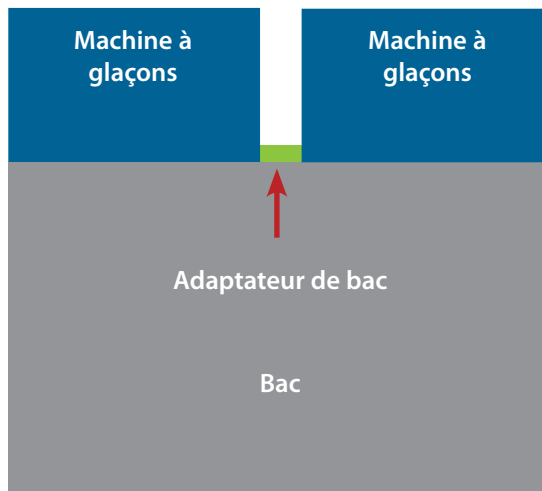

Fig. 2. Machines à glaçons installées des deux côtés du bac.

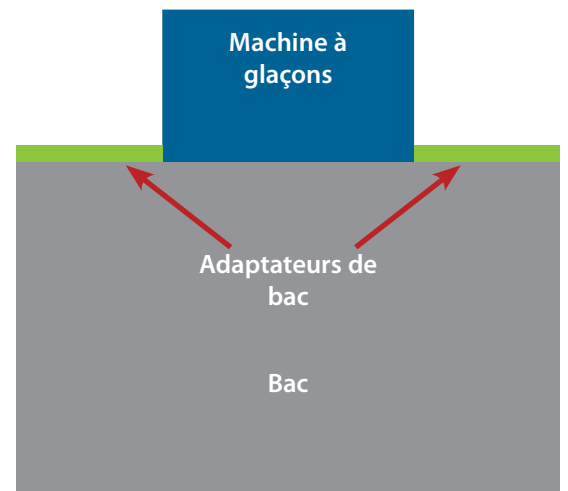

Fig. 3. Machine à glaçons centrée sur le bac.

Installation et entretien (suite)

Mise à niveau

Vérifiez que la machine à glaçons est de niveau d'avant en arrière et de gauche à droite. Réglez le niveau si nécessaire.

Installation de l'antenne et du modem (accessoires en option)

1. Positionnez le faisceau gris clair du modem sur le côté droit (machine de 22") ou le côté gauche (machine de 30"). Défaites les connecteurs à paire torsadée et d'alimentation pour les passer à travers le passe-câble voisin sur le panneau arrière. Voir Fig. 1.



Fig. 1. Faisceau gris clair du modem.

2. Tirez une longueur suffisante de faisceau à travers le passe-câble pour les raccorder aux ports du modem. Voir Fig. 2.



Fig. 2. Faisceau raccordé au modem. Jaune/vert sur TEC ; marron/blanc sur POWER.

3. Installez l'antenne sur le modem.



Fig. 3. Antenne installée sur le modem. Votre antenne peut être différente.

Installation et entretien (suite)

Surveillance à distance

Appuyez sur Surveillance à distance  à distance pour accéder au code QR de surveillance à distance. Suivez les instructions sur le site web de surveillance à distance. Voir Fig. 1.

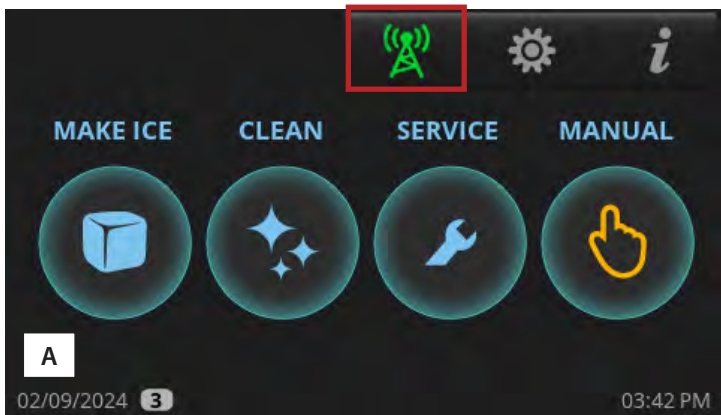

Fig. 1. L'écran de surveillance à distance s'affiche.



La couleur de l'icône de surveillance à distance indique le statut actuel de la surveillance à distance. Voir Fig. 2.

Vert : Connecté



Rouge : Pas de signal mobile, pas de RS485 ou pas d'alimentation

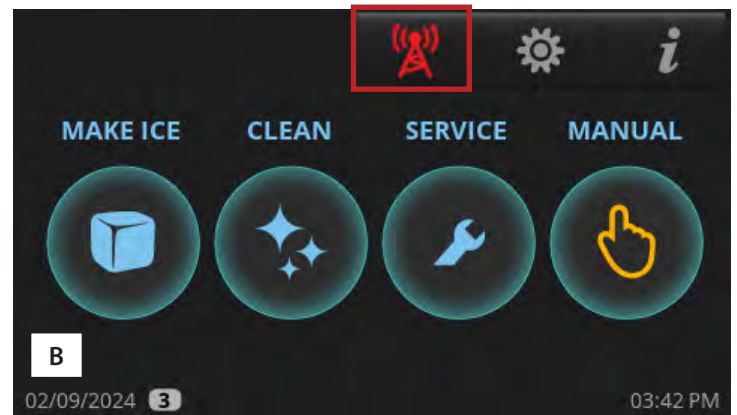

Fig. 2. L'icône verte (A) et l'icône rouge (B).

Pour en savoir plus, consultez connect.truemfg.com

Support de distributeur

📌 ACTION DE L'UTILISATEUR !



Un système de gestion du niveau de glaçons est recommandé pour éviter la fuite d'eau ou le déplacement de la machine à glaçons pendant l'agitation. Voir « Mise en place du capteur de niveau de glaçons » (page 33).

Suivez les instructions du distributeur, du kit d'adaptation ou du kit de superposition pour la fixation à la machine à glaçons. À défaut d'instructions, fixez à la machine à glaçons avec les supports de fixation fournis.

1. Faites pivoter les pattes de fixation pour les positionner à ras du distributeur.
2. Fixez les pattes de fixation sur la machine à glaçons avec les vis fournies.
3. Fixez les pattes de fixation au distributeur avec des vis autotaraudeuses (non fournies).

NOTICE > Évitez d'endommager les pièces du distributeur pour la fixation des supports.

Installation et entretien (suite)

Mise en place du capteur de niveau de glaçons

Le capteur de niveau de glaçons utilise la technologie de temps de vol TOF (Time of Flight) pour détecter la quantité de glaçons dans le dispositif de stockage. Le capteur utilise un laser sûr de classe 1 sans possibilité de lésion oculaire.

Ce capteur peut régler le paramètre BAC PLEIN à tout niveau de glaçons souhaité par l'utilisateur. Vous devez installer le capteur de niveau de glaçons pour l'utiliser avec votre système de stockage. Consultez les instructions suivantes.

1. En haut à droite de l'écran, appuyez sur Menu 

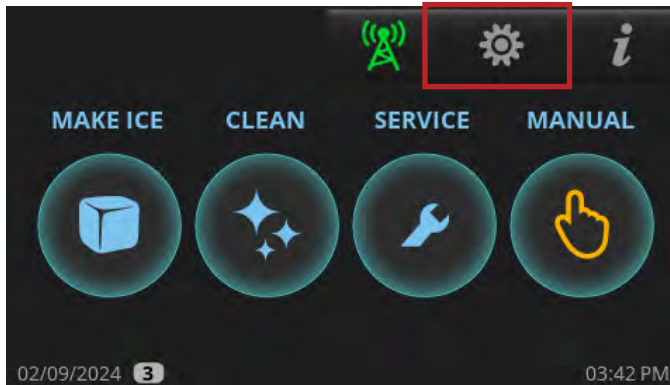

2. Sur l'écran **Menu**, appuyez sur **TOF**.



3. Dans l'écran de capteur de niveau de glaçons, sélectionnez la valeur prédéfinie appropriée à votre système de stockage. Sélectionnez Personnalisé si aucune valeur prédéfinie ne correspond aux besoins de votre application. Consultez les valeurs prédéfinies dans le tableau de préréglage du capteur de niveau de glaçons.

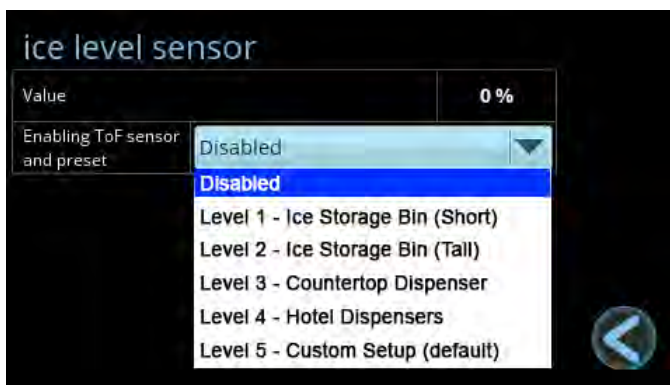

Installation et entretien (suite)

Mise en place du capteur de niveau de glaçons (suite)

Préréglages de capteur de niveau de glaçons

	Distance bac plein (FBD)	Distance bac vide (EBD)	Seuil de glaçons de bac plein (PBD)
Niveau 1 - Bac de stockage de glaçons (court)	30 cm	85 cm	100
Niveau 2 - Bac de stockage de glaçons (haut)	20 cm	108 cm	100
Niveau 3 - Distributeur de plan de travail	25 cm	65 cm	90
Niveau 4 - Distributeurs d'hôtel	25 cm	85 cm	90
Niveau 5 - Mise en place personnalisée	20 cm	120 cm	60

Mise en place personnalisée

Appuyez sur les valeurs pour ouvrir le clavier numérique. Saisissez la valeur voulue et appuyez sur ok.

- La Distance bac plein (FBD) est la distance en centimètres entre le capteur et les glaçons quand la machine passe dans l'état BAC PLEIN avec l'amortisseur maintenu vers le bas. Voir Fig. 1.
- La Distance bac vide (EBD) est la distance en centimètres entre le capteur et le fond du dispositif de stockage de glaçons. Voir Fig. 1.

NOTICE > TRUE recommande de ne régler que la valeur EBD.

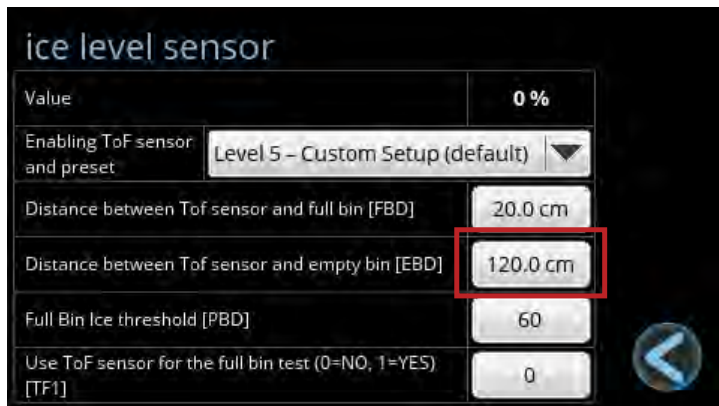

Installation et entretien (suite)

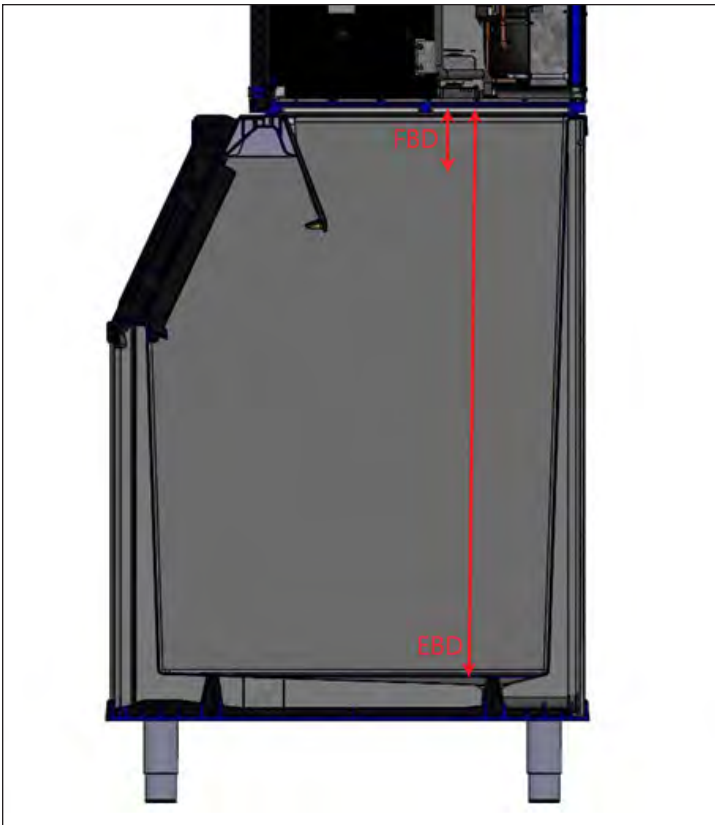

Fig. 1. FBD ou EBD.

Commande de BAC PLEIN

L'état BAC PLEIN est normalement commandé par le volet de récolte. Mais le capteur de niveau de glaçons peut être utilisé pour commander l'état BAC PLEIN de la machine en réglant la valeur de TF1 à 1. Ceci s'utilise le plus souvent quand une machine à glaçons est installée sur un distributeur et qu'on recherche un niveau de glaçons plus bas.

La machine passe dans l'état BAC PLEIN dès que la valeur est supérieure au seuil de glaçons de bac plein [PBD].

Si par exemple PBD est réglé à 50, la machine à glaçons entrera dans l'état BAC PLEIN quand la valeur est supérieure à 50 % (autrement dit quand le bac de stockage de glaçons est au moins à moitié plein).

La machine entrera toujours dans l'état BAC PLEIN si l'amortisseur est maintenu vers le bas.

Installation et entretien (suite)

Désinfection initiale

Désinfectez la machine à glaçons avant utilisation. Pour la procédure de désinfection, consultez « Procédures de détartrage et de désinfection » (page 60).

⚠ DANGER !



PRODUITS CHIMIQUES DE NETTOYAGE EXTRÊMEMENT CORROSIFS.

ÉVITEZ LE CONTACT AVEC LES YEUX ET LA PEAU.
PORTEZ UNE PROTECTION OCULAIRE ET DES GANTS EN CAOUTCHOUC PENDANT L'UTILISATION.



⚠ MISE EN GARDE !



Danger de matériau toxique !

NE MÉLANGEZ PAS LE DÉTARTRANT AVEC LE DÉSINFECTANT. Ceci pourrait produire des fumées nocives.



Danger de rayonnement optique ! Lumière UV !

Rayon laser invisible. Ne pas regarder directement le faisceau. Débranchez toujours l'alimentation avant d'intervenir sur la lampe.

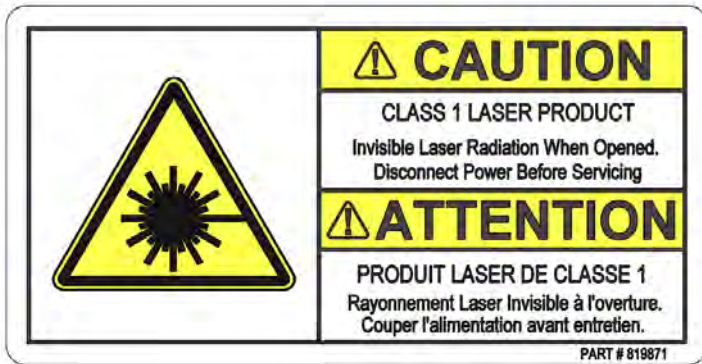

ⓘ ACTION DE L'UTILISATEUR !



TRUE recommande l'utilisation du détartrant TRUE pour machine à glaçons. Pour acheter, contactez le service Pièces détachées TRUE au 800-424-8783 ou PartsInquiries@TrueMFG.com.

Si vous utilisez un produit détartrant d'origine autre que True (respectueux du nickel), la dilution recommandée pour le trempage des pièces est de 3 fl oz (88,7 ml) pour 1 gal (3,78 l) et la dilution recommandée pour le nettoyage de l'évaporateur est de 6 à 8 fl oz (177,4 à 236,6 ml).

L'utilisation d'un détartrant non recommandé peut annuler la garantie.

Installation et entretien (suite)

Liste de contrôle d'installation et d'entretien

- La machine à glaçons est-elle de niveau ?
- La machine à glaçons est-elle dans une température ambiante comprise entre 1,7 ° et 43,3 °C (35 °-110 °F) et la température d'eau comprise entre 1,7 ° et 43,3 °C (35 °-110 °F) toute l'année ?
- La machine à glaçons dispose-t-elle d'un dégagement suffisant pour la circulation d'air et les interventions ? Voir « Caractéristiques de la machine à glaçons » (page 14).
- Le cas échéant, le filtre à air et l'obturateur sont-ils installés du bon côté pour répondre aux exigences de dégagements ?
- Tous les matériaux d'emballage ont-ils été retirés de l'extérieur et de l'intérieur de la machine à glaçons ?
- La machine à glaçons est-elle alimentée par un circuit électrique dédié ?
- Les raccordements électriques et d'eau ont-ils été effectués ?
- Les raccordements électriques et d'eau sont-ils conformes aux lois, codes et règlements applicables ?
- La tension d'alimentation a-t-elle été vérifiée ou testée par comparaison aux valeurs de la plaque signalétique ?
- La machine à glaçons est-elle reliée à une bonne terre ?
- Les conduites d'alimentation et de vidange en eau ont-elles les dimensions préconisées (page 21) ?
- La ou les vannes d'arrêt et de vidange sont-elles installées ?
- La pression d'alimentation en eau est-elle comprise entre 138 et 689 kPa (20-100 psig) ?
- Le compresseur est-il fermement appuyé sur tous ses tampons de fixation ?
- Les conduites de réfrigérant ont-elles été vérifiées pour s'assurer qu'elles ne frottent ni ne touchent d'autres conduites ou surfaces ?
- Le rotor du ventilateur (le cas échéant) a-t-il été vérifié pour s'assurer qu'il tourne librement ?
- L'utilisateur final a-t-il reçu le manuel d'instructions, ainsi que des indications sur l'utilisation de la machine à glaçons et l'importance de l'entretien périodique recommandé ?
- L'utilisateur final a-t-il reçu les coordonnées de contact d'un agent de service après-vente agréé ?
- La machine à glaçons et le bac/distributeur ont-ils été désinfectés selon les instructions du constructeur ?
- La conduite de vidange est-elle mise à l'air libre ?

Fonctionnement de la machine à glaçons

Fonctionnement de la machine à glaçons

Modes d'affichage et utilisation des commandes

Réglage du niveau d'accès

Il existe quatre niveaux d'accès : UTILISATEUR (0), ADMIN (1), ADMIN (2) et ADMIN (3). Le niveau UTILISATEUR (0) est conçu pour votre client. Il leur permet de consulter le mode de fonctionnement et l'économiseur d'écran mais limite toutes les fonctions qui pourraient affecter le fonctionnement de la machine à glaçons. Le niveau ADMIN (1) est pour le propriétaire de la machine à glaçons. Le niveau ADMIN (2) est pour les techniciens de service qualifiés et ADMIN (3) est réservé au constructeur.

Fonctionnement de la machine à glaçons (suite)

Niveaux d'accès aux fonctions

Fonctions	Sous-fonctions	UTILISATEUR (0)	ADMIN (1)	ADMIN (2)
FABRICATION DE GLAÇONS	Allumage et extinction de la machine à glaçons		X	X
NETTOYAGE			X	X
RCU	Inverser le ventilateur de condenseur		X	X
MANUEL	REPLISSAGE		X	X
	VIDANGE		X	X
	CIRCULATION		X	X
	Récolte		X	X
MENU	Date, Heure, Langue		X	X
	PROGRAMMATION		X	X
	Paramètres			Limité
	Épaisseur de glaçons [GROS]		X	X
	Niveaux de dureté de l'eau ou de calcaire [SCA]		X	X
	Capteur de niveau de glaçons [TOF]			X
	Éclairage (N/D)			
	Info UV			X
	Filtre à eau			X
	Compteurs/rappels			X
Écran d'informations	Graphique de température et de pression			X
	ALARMES ACTIVES			X
	JOURNAL D'ALARMES			X
	Statistiques			X
Toucher l'écran pour masquer l'économiseur d'écran		X	X	X
Toucher l'écran pour arrêter les alertes.		X	X	X

Fonctionnement de la machine à glaçons (suite)

Écran de base et définitions des icônes

Écran d'accueil

L'écran d'affichage par défaut.



Écran Manuel

Permet l'utilisation manuelle des quatre modes illustrés.

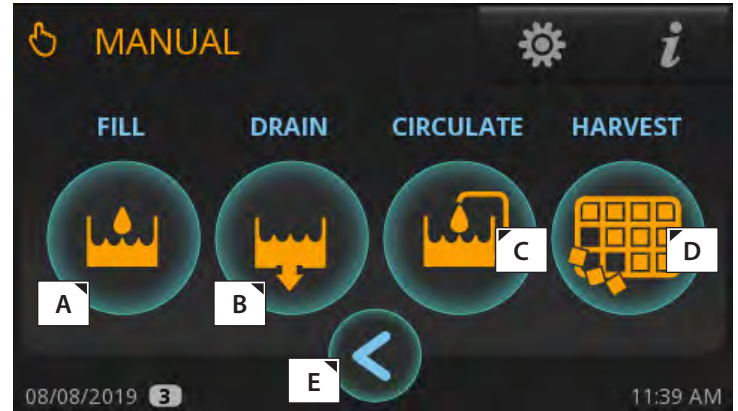

Éléments de l'écran principal

A	Faire de la glace ; démarre la séquence de fabrication de glaçons
B	Nettoyage ; démarre la séquence de nettoyage
C	Compteurs d'entretien préventif ; ouvre l'écran « Compteurs »
D	Options manuelles ; ouvre l'écran « Manuel »
E	Surveillance à distance ; affiche la surveillance à distance Code QR
F	Menu ; ouvre l'écran « Menu »
G	Info ; ouvre l'écran « Temps réel »
H	Date actuelle
I	Indique le niveau d'accès aux paramètres. Voir Niveaux d'accès aux fonctions (page 39)
J	La programmation est activée ; voir « Utilisation programmée » (page 50)
K	Heure actuelle

Éléments de l'écran Manuel

A	Remplissage ; permet le remplissage manuel de la cuve
B	Vidange ; permet la vidange manuelle de la cuve
C	Circulation ; autorise la circulation manuelle de l'eau
D	Récolte ; permet la récolte manuelle
E	Précédent ; revient à l'écran précédent

Fonctionnement de la machine à glaçons (suite)

Écran temps réel

Affiche le statut actuel des capteurs et composants de la machine à glaçons. Le vert signale que le composant est sous tension.

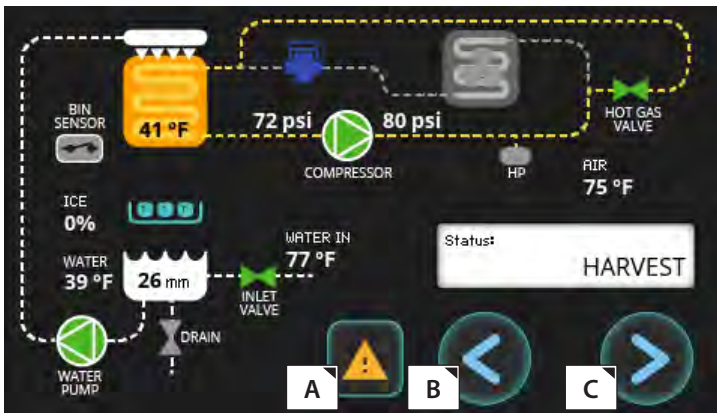

Écran Journal d'alarmes

Affiche les alarmes précédemment enregistrées.



Éléments de l'écran TEMPS RÉEL

A	Accès aux alarmes
B	Précédent ; revient à l'écran précédent
C	Avant ; accès à l'écran Info

Éléments de l'écran JOURNAL D'ALARMES

A	Efface le journal d'alarmes
---	-----------------------------

Écran d'alarmes actives

Affiche les alarmes éventuellement actives.

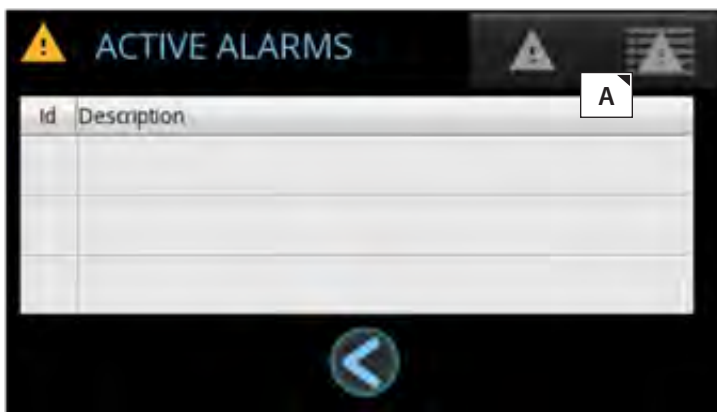

Éléments de l'écran ALARMES ACTIVES

A	Accès au journal d'alarmes
---	----------------------------

Écran Statut

Affiche le mode de fonctionnement en cours après pression sur l'icône « Faire des glaçons ».



Éléments de l'écran STATUT

A	Seulement utilisé avec le capteur de gestion de niveau de bac
B	Arrête la machine à glaçons

Fonctionnement de la machine à glaçons (suite)

Écran Menu

L'écran d'affichage par défaut.

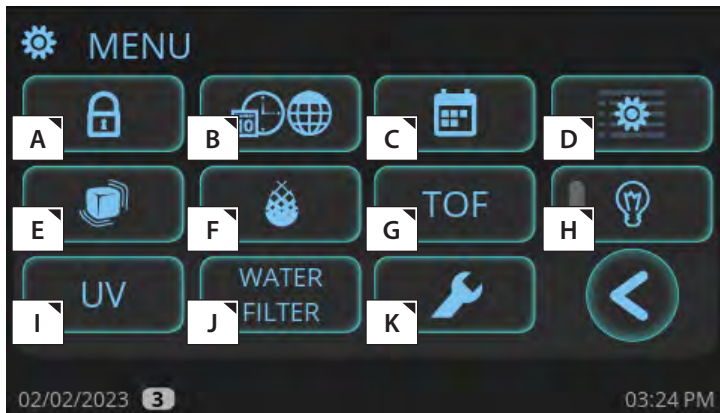

Éléments de l'écran Menu

A	Connexion à un niveau d'accès protégé par mot de passe
B	Définition de la langue, du format de température, du format d'heure et de date
C	Définition du programme d'allumage et d'extinction de la machine à glaçons
D	Écran de réglages de service ; réglages de paramètres
E	Réglage d'épaisseur de glaçons
F	Définir le « Niveau de dureté de l'eau ou de calcaire [SCA] »
G	Activer l'utilisation du capteur de niveau de bac
H	Sans objet
I	Statut TrueZone (selon équipement)
J	Sélection de filtre à eau
K	Compteurs d'entretien préventif

Écran Info



Éléments de l'écran Info

A	Graphique en temps réel
B	Niveau de glaçons quotidien
C	Niveau de glaçons hebdomadaire
D	Statistiques de temps de fonctionnement
E	Historique de cycle
F	Informations sur la machine à glaçons

Graphique en temps réel

Trace un graphique des différentes températures et pressions sur les 24 dernières minutes.

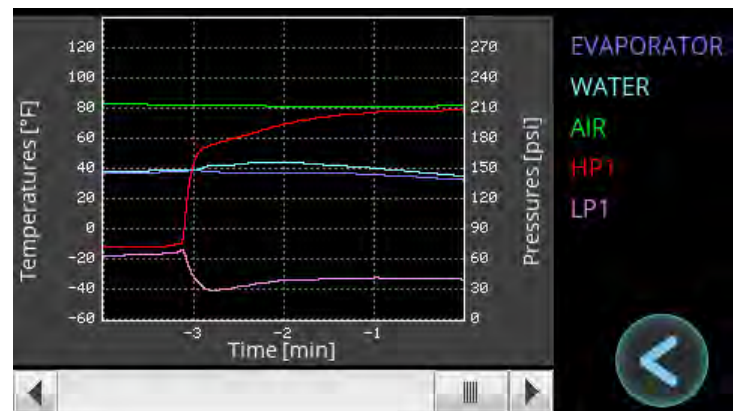

Fonctionnement de la machine à glaçons (suite)

Niveau de glaçons quotidien

Trace un graphique du niveau de glaçons sur une période de 24 heures.

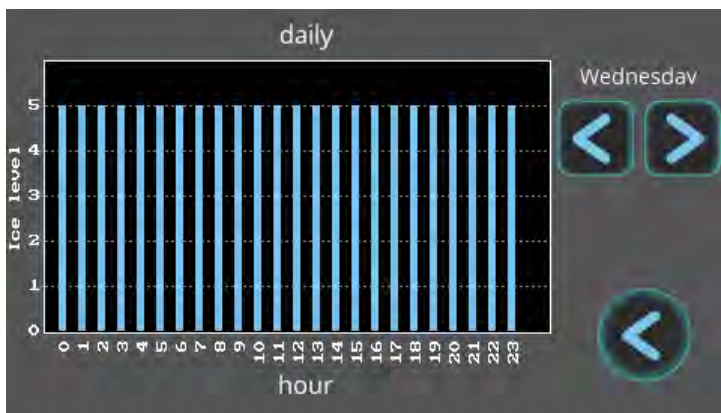

Historique de cycle

Affiche les 5 dernières heures de congélation et de récolte.

The screen displays a table with the following data:

	last	1	2	3	4
Freeze	18:53	18:59	19:01	18:54	19:05
Harvest	0:55	0:54	0:56	0:54	0:55

A button labeled 'A' is located at the bottom right of the screen.

Niveau de glaçons hebdomadaire

Trace un graphique du niveau de glaçons sur les 7 derniers jours.

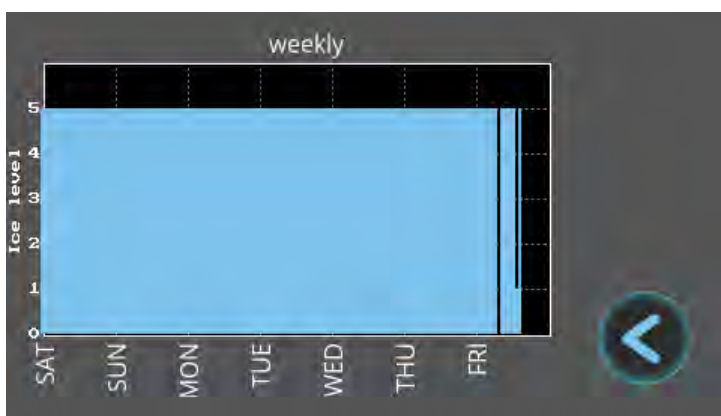

Éléments de l'écran Historique de cycle

A	Remise à zéro de l'historique de cycle
---	--

Informations sur la machine à glaçons

Affiche le nom du modèle, le numéro de série, la date d'installation, la date de fabrication et les jours de garantie restants.

The screen displays a table with the following data:

	Model name
Model name	TI-322-MA-L1
Serial number	10304136
Install Date	05/26/2022
Manufacture Date	11/10/2021
Warranty (days)	1117

A button labeled 'A' is located at the bottom right of the screen.

Statistiques de temps de fonctionnement

Affiche le pourcentage de temps de fonctionnement, la capacité en glaçons et la consommation d'énergie sur différentes périodes.

The screen displays a table with the following data:

	daily	weekly	monthly
Run time	2%	53%	65%
Ice capacity	351 lb	380 lb	391 lb
Water usage	0 gal	67 gal	364 gal
Energy usage	1.52 Kwh	21.3 Kwh	114.6 Kwh

A button labeled 'A' is located at the bottom right of the screen.

Éléments de l'écran Statistiques de temps de fonctionnement

A	Remise à zéro des statistiques
---	--------------------------------

Fonctionnement de la machine à glaçons (suite)

Remise à zéro des rappels

Remettez à zéro les rappels d'entretien préventif après avoir effectué l'entretien préventif.

1. Appuyez sur **SERVICE**.



2. Dans l'écran **Compteurs**, appuyez sur l'icône de remise à zéro des rappels appropriée .



3. Appuyez sur **OUI** sur l'écran de confirmation.

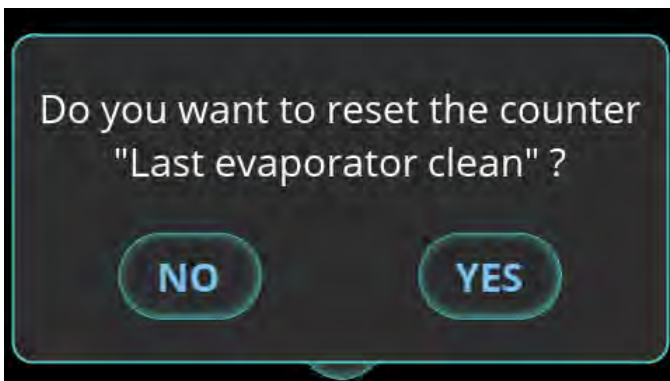

Réglages des paramètres de rappel

Trois rappels peuvent être réglés :

- Nettoyage d'évaporateur (détartrage/désinfection).
- Nettoyage du filtre à air/condenseur.
- Filtre à eau (voir aussi « Mise en place du filtre à eau », page 23).

1. En haut à droite de l'écran, appuyez sur Menu .

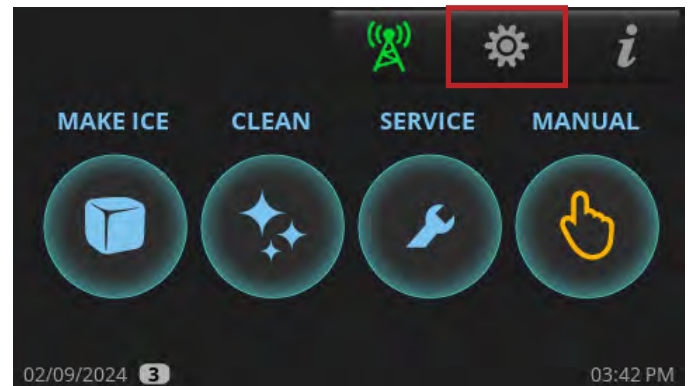

2. Dans l'écran **Menu**, appuyez sur Réglages de paramètre .



Fonctionnement de la machine à glaçons (suite)

3. Faites défiler la barre de défilement jusqu'au paramètre voulu :

- #17: Rappel de nettoyage d'évaporateur.
- #21: Rappel de nettoyage de filtre à air/condenseur.
- #24: Rappel de filtre à eau.

Description	Value
16 Toggles the Cleaning Reminder (0=OFF, 1=ON) [CLN]	1
17 Adjusts the time for the clean reminder alarm [CL1]	24 weeks
18 Resets clean reminder counter (0=OFF, 1=ON) [CL2]	0
19 Toggle option to turn Reverse Fan Condenser Cleaning (0=OFF, 1=ON) [RCU]	1
20 Toggles the Filter Reminder (0=OFF, 1=ON) [FLT]	1

11/15/2023 03:02 PM

Description	Value
21 Adjusts the time for the filter reminder alarm [FL1]	3 months
22 Resets filter reminder counter (0=OFF, 1=ON) [FL2]	0
23 Toggles the Water Filter Reminder (0=OFF, 1=ON) [JFL]	1
24 Adjusts the ice quantity for the Water Filter reminder alarm [UF1]	10000 gallons
25 Resets Water Filter reminder counter (0=OFF, 1=ON) [JF2]	0

11/15/2023 03:02 PM

4. Appuyez n'importe où sur la ligne du paramètre voulu. Saisissez ensuite le réglage voulu sur le clavier numérique.





5. Appuyez sur ok.



Fonctionnement de la machine à glaçons (suite)

Mise en marche

Procédure de démarrage

- Ouvrez l'alimentation en eau de la machine à glaçons et vérifiez qu'il n'y a pas de fuite.
- Activez l'alimentation de la machine à glaçons.
- Quand l'écran d'accueil apparaît, appuyez sur **NETTOYAGE**  et suivez les instructions de **DÉSINFECTIION**. Voir « Navigation dans le nettoyage » (page 52).
- Désinfectez la doublure du bac de stockage de glaçons ou le distributeur avec la solution d'eau et de désinfectant recommandée. Voir l'autocollant de nettoyage ou les « Procédures de détartrage et de désinfection » (page 60).
- À l'achèvement du cycle de nettoyage, appuyez sur **FAIRE DE LA GLACE**  sur l'écran d'accueil.
- Pendant les 5 premières minutes du cycle de congélation, vérifiez le fonctionnement de la commande du bac en poussant l'amortisseur vers le bas et en le maintenant vers le bas jusqu'à ce que la machine s'arrête et que l'écran d'accueil affiche **BAC PLEIN**. La machine à glaçons devra s'arrêter en environ 11 secondes. Relâchez l'amortisseur, la machine à glaçons doit redémarrer après une minute.
- Observez au moins trois cycles pour vérifier que l'épaisseur de pont est correcte, (environ 3,18 mm (1/8") comme indiqué sur la Fig. 1). L'épaisseur de pont est réglée en usine. Pour la régler, voir « Réglage de l'épaisseur de glace » (page 46).

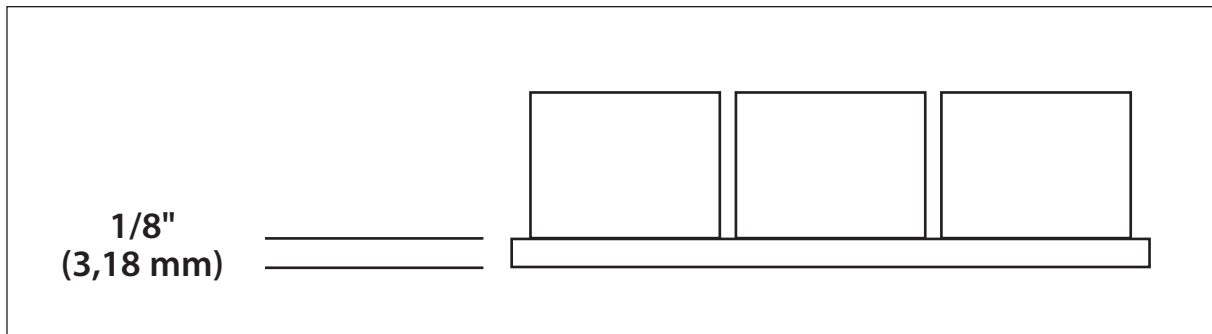
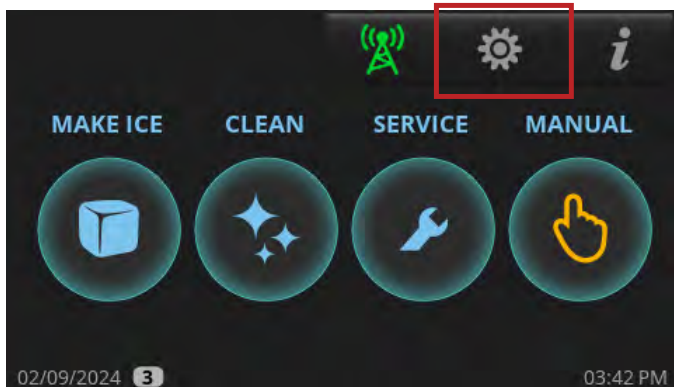

Fig. 1. Le pont de glace maintient les glaçons ensemble.

Réglage de l'épaisseur de glace

1. En haut à droite de l'écran, appuyez sur Menu .



Fonctionnement de la machine à glaçons (suite)

Réglage de l'épaisseur de glace (suite)

2. Appuyez sur **Épaisseur de glace** sur l'écran Menu .



3. Dans l'écran **Épaisseur de glace**, réglez l'épaisseur voulue. La machine à glaçons est réglée en usine à 0 pour la production optimale en poids de glaçons par jour.
- Pour une glace plus fine, appuyez sur la touche +/- et saisissez un nombre entre 1 et 6.
-6 est le réglage le plus mince.
 - Pour de la glace plus épaisse, saisissez un nombre entre 1 et 6. 6 est le réglage le plus épais.



4. Après réglage de l'épaisseur de glace, appuyez sur ok. L'affichage revient à l'écran **MENU**.



Fonctionnement de la machine à glaçons (suite)

Séquence de fonctionnement

! ACTION DE L'UTILISATEUR !



Avant que la machine à glaçons puisse démarrer, il faut appuyer sur **FAIRE DES GLAÇONS**  et mettre en place l'amortisseur de glaçons.

! NOTICE !



À chaque fois que la machine à glaçons est dans l'état ARRÊT ou BAC PLEIN, elle vidange l'eau jusqu'à vider la cuve.

Cycle de démarrage

Le cycle de démarrage est constitué des séquences d'autodiagnostic et de démarrage de la réfrigération.

Autodiagnostic

Au démarrage, la machine à glaçons effectue une série d'essais d'autodiagnostic pour s'assurer du bon fonctionnement des composants critiques. Pendant cette brève période, la machine à glaçons se remplit d'eau et se vidange. Ceci permet de tester le fonctionnement des composants et contribue à évacuer de la machine à glaçons les sédiments indésirables de la cuve.

Démarrage de la réfrigération

La machine à glaçons active ensuite la vanne de récolte pour démarrer le système de réfrigération en cycle RÉCOLTE. Ceci permet de s'assurer qu'il ne reste pas de glace sur l'évaporateur avant de faire passer la machine en cycle CONGÉLATION.

Cycle de congélation

La pompe à eau s'active, et l'eau circule sur l'évaporateur refroidi par le système de réfrigération. L'évacuation de la chaleur de l'eau la fait geler pour fabriquer de la glace sur l'évaporateur. La poursuite du cycle fait augmenter l'épaisseur de glace, le niveau d'eau dans la cuve commence à baisser. Quand il y a suffisamment d'eau gelée pour former une plaque complète de glace, le niveau d'eau est suffisamment bas pour que le capteur de niveau d'eau lance le cycle de RÉCOLTE. La pompe eau et le ou les moteurs de ventilateur se désactivent.

Cycle de récolte

La vanne de récolte, la vanne de vidange et la vanne d'entrée d'eau s'activent, ce qui permet l'évacuation des sédiments et démarre le remplissage de l'eau dans la cuve pour le cycle suivant. Quand le réfrigérant chaud circule dans l'évaporateur, il commence à le réchauffer suffisamment pour décoller la glace de l'évaporateur. La glace tombe pour entrer en contact avec la porte de l'amortisseur en bas de l'évaporateur. L'amortisseur pivote vers le bas en position ouverte et, si le dispositif de stockage n'est pas plein, l'amortisseur pivote pour revenir en position fermée. Ceci donne à la machine à glaçons le signal de démarrage d'un autre cycle de CONGÉLATION. La machine à glaçons poursuit la répétition des cycles CONGÉLATION et RÉCOLTE jusqu'à ce que le dispositif de stockage de glaçons soit plein.

Bac plein

Quand le dispositif de stockage de glaçons est plein, la couche de glace empêche la porte de l'amortisseur de pivoter pour revenir en position fermée. Après plusieurs secondes d'ouverture de l'amortisseur, la machine à glaçons s'arrête et affiche **BAC PLEIN**. La vanne de vidange s'active pour vidanger l'eau restante de la cuve et éviter une accumulation de sédiments. Une fois les glaçons fondus ou retirés du dispositif de stockage, l'amortisseur pivote pour revenir en position fermée et la machine à glaçons redémarre en cycle DÉMARRAGE.

Fonctionnement de la machine à glaçons (suite)

Utilisation programmée

Définissez un programme de mise en route et d'arrêt automatique de la machine.

1. En haut à droite de l'écran, appuyez sur Menu .



2. Dans l'écran **Menu**, appuyez sur Programmation .



3. Dans l'écran **Programmation**, appuyez sur **ACTIVER**.

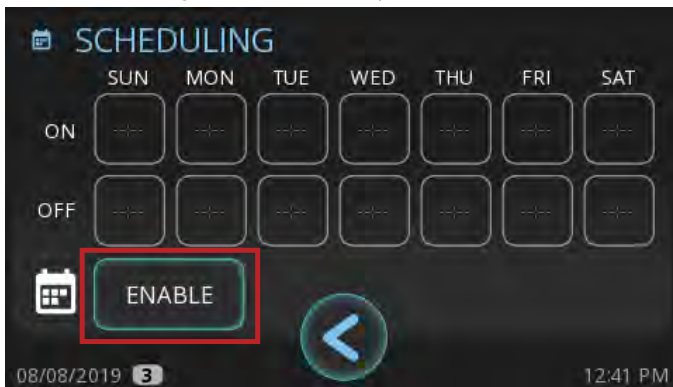

4. Dans la ligne **Marche**, appuyez sur un jour de la semaine.



5. Sur l'écran **Marche**, saisissez l'heure voulue pour le démarrage de la machine, puis appuyez sur ok .



6. Dans l'écran **Programmation**, sur la ligne **Arrêt**, appuyez sur le même jour de la semaine.

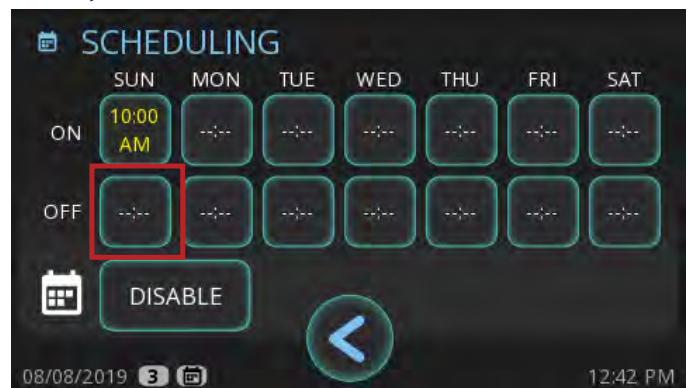

7. Sur l'écran **ARRÊT**, saisissez l'heure voulue pour éteindre machine la, puis appuyez sur ok

Fonctionnement de la machine à glaçons (suite)

- Répétez les étapes 4 à 7 selon les besoins pour chaque jour de la semaine. Appuyez ensuite sur retour pour revenir à l'écran Menu.

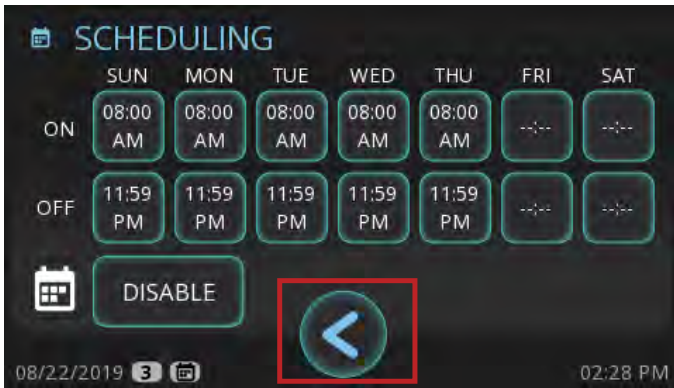

La programmation est activée quand la petite icône de calendrier apparaît en bas à gauche de l'écran.



Désactivation de la programmation

- En haut à droite de l'écran, appuyez sur Menu .

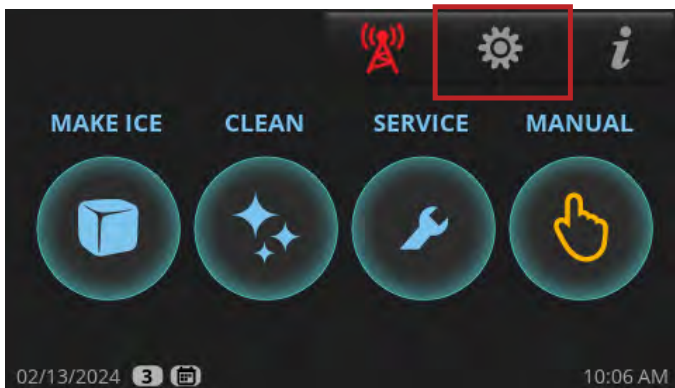

- Dans l'écran **Menu**, appuyez sur Programmation .



- Dans l'écran **Programmation**, appuyez sur **DESACTIVER**.



- Après effacement des lignes **Marche** et **Arrêt**, appuyez sur retour pour revenir à l'écran Menu.



La programmation est désactivée quand la petite icône de calendrier n'apparaît pas en bas à gauche de l'écran.

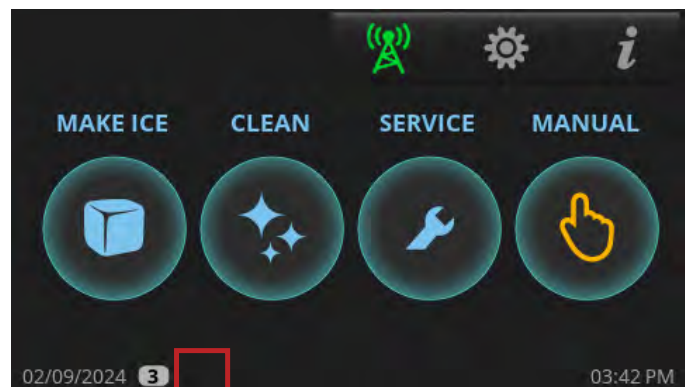

Fonctionnement de la machine à glaçons (suite)

Réglage en fonction de la qualité de l'eau

Le réglage de qualité d'eau permet à votre machine à glaçons d'utiliser facilement différents niveaux de qualité/dureté/calcaire de l'eau.

La plage de réglage disponible va de 0 (eau douce/peu de calcaire) à 5 (eau dure/beaucoup de calcaire). Voir Fig. 1.

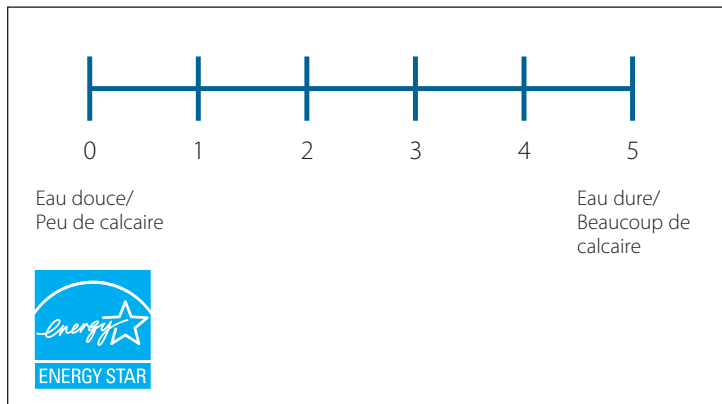

Fig.1. Plage de réglage de qualité d'eau.

Le réglage par défaut de l'appareil est 0 pour un fonctionnement conforme aux normes Energy star. En cas de doute sur la qualité de votre eau, utilisez un kit de test de qualité (non fourni par TRUE).

1. En haut à droite de l'écran (où il apparaît), appuyez sur Menu
2. Dans l'écran Menu, appuyez sur Définir la dureté de l'eau ou le calcaire



3. Dans l'écran **Niveaux de dureté de l'eau ou de calcaire**, saisissez le réglage voulu, puis appuyez sur ok

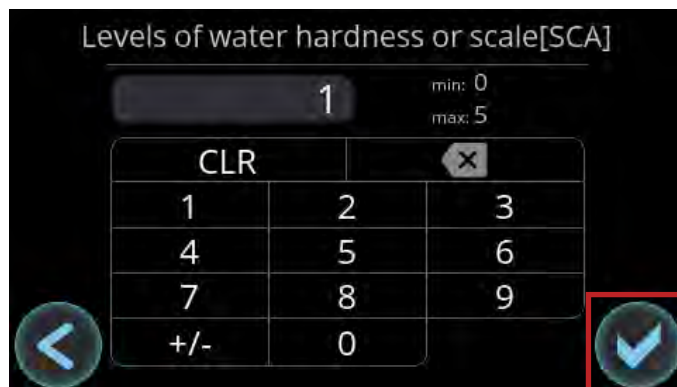

Navigation dans le nettoyage



La procédure qui suit ne constitue pas des instructions de nettoyage et désinfection. Cette section détaille la navigation pour démarrer un cycle de détartrage ou de désinfection. Voir « Procédures de détartrage et de désinfection » (page 58) pour des instructions complètes de détartrage et désinfection de la machine.

1. Sur l'écran d'accueil, appuyez sur **NETTOYAGE**

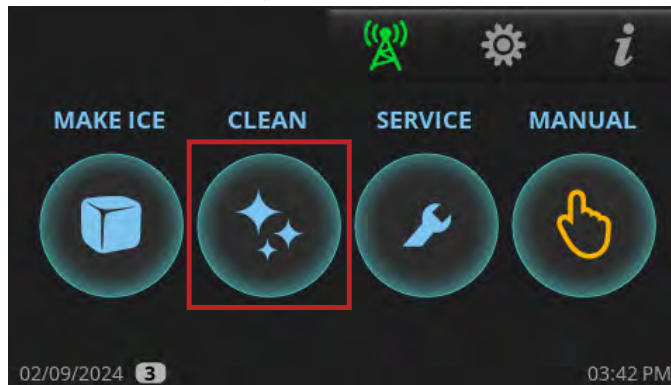

2. Appuyez sur l'option de nettoyage voulue.
 - DÉTARTRAGE** : Détartrage exclusivement avec un détartrant homologué par True Mfg.
 - DÉSINFECTION** : Désinfection exclusivement avec de l'eau de javel.
 - LES DEUX** : Détartrage et désinfection.



3. Si **DÉTARTRAGE** ou **LES DEUX** a été enfoncé, choisissez parmi les options suivantes.
 - MAINTENANCE PRÉVENTIVE** : Cycles plus courts ; utiliser entre les entretiens biannuels.
 - STANDARD** : Temps de cycle normaux ; utiliser pour effectuer l'entretien biannuel courant.
 - LOURD** : Temps de cycle plus long ; utiliser en cas d'entartrage sévère évident sur les pièces.

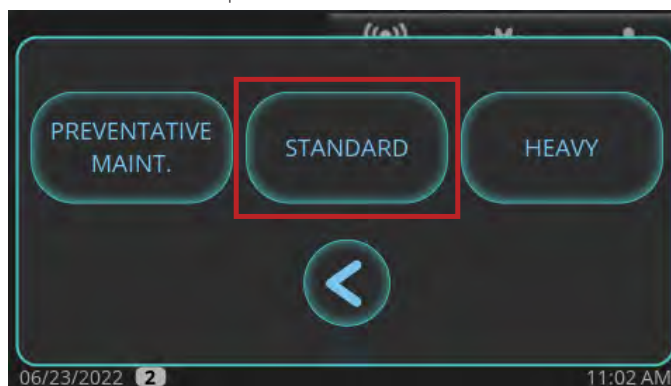

Fonctionnement de la machine à glaçons (suite)

Navigation dans le nettoyage (suite)

4. Quand apparaît le message « **Voulez-vous que l'appareil commence à fabriquer de la glace une fois le détartrage et/ou la désinfection terminés ?** », appuyez sur **NON** ou **OUI**. La machine à glaçons passe en PRÉNETTOYAGE.

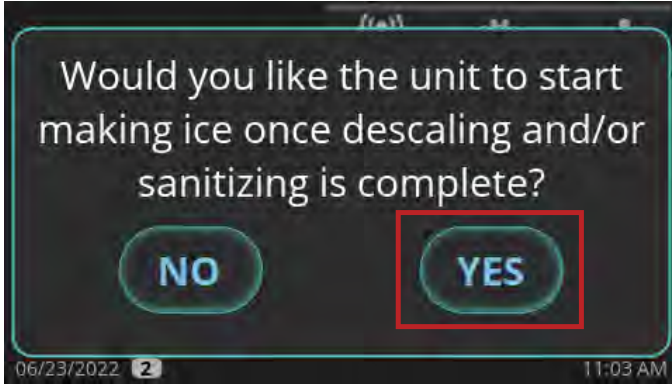

5. Attendez que la machine à glaçons ait terminé la séquence de PRÉNETTOYAGE (REPLISSAGE, POMPE, VIDANGE et RÉCOLTE). S'il y a suffisamment d'eau dans la cuve au début d'un NETTOYAGE, elle effectue une séquence de VIDANGE avant REPLISSAGE. Le compresseur démarre pendant la séquence de RÉCOLTE pour s'assurer qu'il n'y a plus de glace sur l'évaporateur et s'arrête avant la poursuite de la séquence de nettoyage.
6. Quand apparaît le message **AJOUTER DU NETTOYANT**, ajoutez la quantité appropriée de détartrant ou de désinfectant, comme indiqué dans « Procédures de détartrage et de désinfection ». Appuyez ensuite sur le bouton **OK**.

NOTICE > Le cycle de nettoyage ne se poursuit pas à ce point si vous n'appuyez pas sur OK après ajout du détartrant pour machine à glaçons TRUE ou d'eau de javel (hypochlorite de sodium à 5,25 %).

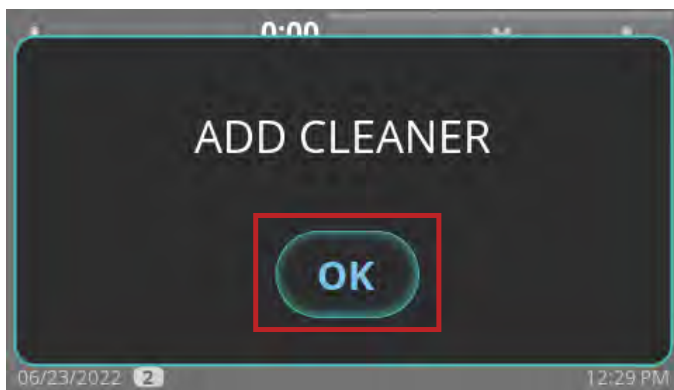



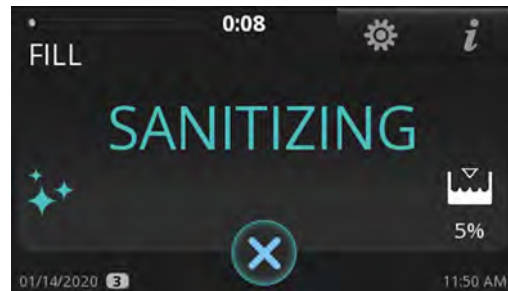
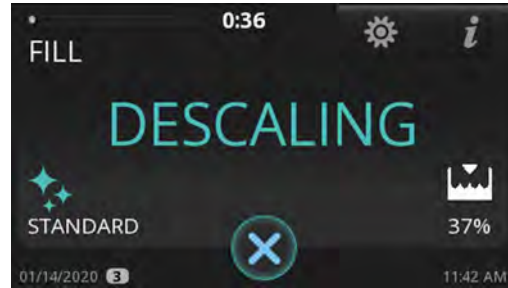





7. Attendez que la machine à glaçons ait terminé les séquences de détartrage et désinfection. Il y aura une série de séquence de rinçage, vidange et remplissage pendant ce temps.



Entretien et intervention

Entretien et intervention

⚠ MISE EN GARDE !

	<p>Seuls des techniciens qualifiés doivent installer ou intervenir sur la machine à glaçons. Pour vous aider à trouver un technicien qualifié, consultez notre outil de recherche de réparateur à l'adresse truemfg.com/support/service-locator/. TRUE n'est que le fabricant de l'appareil et n'est pas responsable de son installation, ses réparations et son entretien courant. Coupez et consignez toutes les arrivées d'énergie (gaz, électricité, eau) conformément aux pratiques approuvées pour tout entretien ou intervention.</p>
  	<p>Le propriétaire de l'appareil est responsable d'effectuer une évaluation de danger et d'équipements de protection individuelle (EPI) nécessaires pour assurer une protection adéquate lors des procédures d'entretien et de nettoyage.</p> <p>Utilisez les outils, équipements de sécurité et EPI appropriés pendant l'installation et l'entretien.</p>
	<p>Bords coupants !</p> <ul style="list-style-type: none"> Prenez garde lors du déplacement, de l'installation, du nettoyage, des interventions et de l'entretien de la machine à glaçons pour éviter les coupures. Soyez prudent quand vous devez passer sous la machine à glaçons ou manipuler des pièces métalliques. Gardez les doigts à l'écart des points de pincement, par exemple dans l'espace entre les portes de l'appareil et les meubles environnants. Prenez garde à la fermeture des portes si des enfants se trouvent à proximité.
	<p>Risque de choc électrique ou de brûlure !</p> <ul style="list-style-type: none"> Le basculement de l'interrupteur ne coupe pas l'alimentation de tous les composants. Débranchez la machine à glaçons ou coupez l'alimentation avant l'installation ou la maintenance. NE PAS nettoyer votre machine à glaçons avec un nettoyeur haute pression ou un tuyau d'arrosage.
	<p>Danger de basculement !</p> <p>Il existe un risque de basculement de la machine à glaçons lors du déballage, de l'installation ou du déplacement. Prenez les mesures de sécurité appropriées. Les dispositifs antibasculement ne peuvent que réduire (et non pas éliminer) le danger de basculement. Ne laissez jamais les enfants grimper ni se suspendre aux tiroirs, portes ou clayettes. Il faut au moins deux personnes pour déplacer cet équipement pour éviter son basculement.</p>
	<p>Danger d'écrasement ou de coupure !</p> <p>Restez à l'écart des composants mobiles. Les composants peuvent se mettre en mouvement sans avertissement si l'alimentation n'est pas débranchée.</p>
	<p>Danger de rayonnement optique ! Lumière UV !</p> <p>Rayon laser invisible. Ne pas regarder directement le faisceau. Débranchez toujours l'alimentation avant d'intervenir sur la lampe.</p>

Entretien et intervention (suite)

⚠ MISE EN GARDE !



Remplacez les pièces des composants par des composants d'origine (OEM) pour réduire le risque d'inflammation possible dû à des pièces ou à une intervention incorrectes.



Danger de pièces mobiles !

Les pièces amovibles peuvent couper. Gardez les mains à l'écart lors de la dépose des panneaux.

ⓘ NOTICE !



Le propriétaire de l'appareil est responsable de l'entretien de la machine à glaçons comme décrit dans ce document. Les procédures courantes de nettoyage et d'entretien ne sont pas couvertes par la garantie de TRUE. Ne pas utiliser d'équipement de nettoyage motorisé, de laine d'acier, de grattoirs ou de brosses métalliques sur les surfaces peintes ou en acier inoxydable.





Mise hors service et hivernage

Si vous devez entreposer votre machine à glaçons pendant une période prolongée ou par temps de gel, hivernez l'appareil.

ⓘ NOTICE !



Si la machine à glaçons ne doit pas être utilisée pendant 2 ou 3 jours en conditions normales, arrêtez l'appareil .

1. Nettoyez et désinfectez la machine à glaçons. Voir « Procédures de détartrage et de désinfection » (page 60).
2. Coupez l'alimentation en eau.
3. Débranchez et vidangez la conduite d'alimentation en eau à l'arrière de la machine à glaçons et videz la cuve.
4. Sur l'écran d'accueil, appuyez sur **MANUEL** . Appuyez ensuite sur **REPLISSAGE** . Attendez 3 secondes puis soufflez de l'air comprimé dans le raccord d'alimentation en eau à l'arrière de la machine à glaçons pour évacuer la totalité de l'eau.
5. Quand l'opération est terminée, appuyez sur annuler  pour quitter l'opération de vidange manuelle.
6. Sur l'écran d'accueil, appuyez sur **MANUEL**. Appuyez ensuite sur **VIDANGE** . Attendez 3 secondes puis soufflez de l'air comprimé dans le drain à l'arrière de la machine à glaçons pour évacuer la totalité de l'eau.
7. Quand l'opération est terminée, appuyez sur annuler  pour quitter l'opération de vidange manuelle.
8. Débranchez l'alimentation électrique par le disjoncteur/coupe-circuit principal.
9. Remplissez un flacon pulvérisateur de désinfectant et pulvérisez toutes les surfaces intérieures de zone alimentaire.

⚠ MISE EN GARDE !



NE PAS rincer les pièces à l'eau propre après désinfection.

Laissez-les sécher à l'air.

10. Reposez tous les panneaux.

Entretien et intervention (suite)

Nettoyage du capteur de niveau de glaçons

Le nettoyage courant du capteur de niveau de glaçons n'est pas nécessaire. Le nettoyage n'est nécessaire que si l'objectif présente des obstructions (tache, gouttelettes d'eau, poussière, tartre, condensation, etc.).

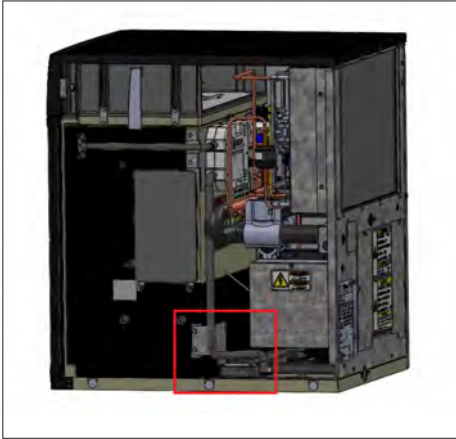

Fig. 1. Emplacement de montage du capteur de niveau de glaçons.



Fig. 2. Emplacement de montage de la lentille du capteur de niveau de glaçons.

1. Ôtez la grille.
 - a. Modèles à grille supérieure - Dévissez les vis supérieures gauche et droite qui fixent la grille avant sur la machine à glaçons pour la déposer
 - b. Modèles à grille latérale - Dévissez les vis de la porte puis ouvrez la porte et la grille.
2. Déposez le panneau supérieur et le panneau latéral droit.
3. Déposez les 2 vis de fixation du support sur la boîte en plastique. Voir Fig. 1.
4. Tirez l'ensemble vers l'extérieur et retournez-le de haut en bas pour accéder à l'objectif. Voir Fig. 2.
5. Essuyez l'objectif par l'extérieur du boîtier avec un chiffon microfibre propre. Le côté du boîtier ne nécessite pas de nettoyage.
NOTICE > Les taches ou résidus peuvent conduire le capteur à afficher faussement une valeur de 100 %.
6. Réinsérez l'ensemble dans la machine à glaçons en vous assurant qu'il s'engage bien dans la découpe du boîtier en plastique.
7. Fixez le support sur le côté du boîtier en plastique avec les vis de support tout en maintenant l'ensemble vers le bas pour s'assurer qu'il est bien engagé.



Système de nettoyage sur place (CIP) d'air et de surfaces TRUEZONE® (accessoire en option)

TrueZone® est un système de nettoyage sur place (CIP) d'air et de surfaces pour les machines à glaçons. Ce procédé inhibe la croissance des microorganismes courants sur toutes les surfaces des zones alimentaires exposées et tue les virus de la grippe et autres. Le système CIP contribue aussi à éviter la formation de boue, de moisissures et de levures, en plus de contrôler les bactéries dans les zones difficiles à atteindre et à nettoyer.

Entretien et intervention (suite)

Instructions de remplacement des ampoules

⚠ MISE EN GARDE !

	<p>Danger de rayonnement optique ! Lumière UV !</p> <p>Rayon laser invisible. Ne pas regarder directement le faisceau. Débranchez toujours l'alimentation avant d'intervenir sur la lampe.</p>
	<p>Danger de choc électrique ou de brûlure ! Haute tension à l'intérieur !</p> <ul style="list-style-type: none"> • Le basculement de l'interrupteur ne coupe pas l'alimentation de tous les composants. Débranchez la machine à glaçons ou coupez l'alimentation avant la maintenance. • Tension en circuit ouvert et tension par rapport à la terre de 600 V.
	<p>Bords coupants !</p> <p>Prenez garde lors de l'installation, du nettoyage, des interventions et de l'entretien de la machine à glaçons pour éviter les coupures. Soyez prudent quand vous devez passer sous l'appareil ou manipuler des pièces métalliques.</p>
	<p>Ne pas éliminer des lampes avec d'autres déchets ménagers. Les lampes contiennent du mercure. Recyclez les lampes de façon à permettre la récupération du mercure, du métal et du verre, pour éviter qu'ils arrivent dans nos aquifères.</p> <p>Consultez search.earth911.com pour rechercher une solution de recyclage locale.</p>

ⓘ NOTICE !

	<p>Le compteur d'ampoule se remet à zéro ou se recalcule automatiquement lors du remplacement. Toutes les erreurs/ alarmes sont automatiquement effacées.</p>
---	---

- Débranchez l'alimentation de la machine à glaçons ou coupez l'alimentation.
NOTICE > Laissez refroidir l'ampoule au moins deux minutes avant de poursuivre.
- Ouvrez le panneau avant. Voir Fig. 1.
- Déposez le panneau supérieur ou le panneau droit pour accéder à l'ampoule UV.
- Trouvez le système UV TRUEZONE. Voir les figures 2 et 3.
- ACCÈS PAR LA DROITE SEULEMENT :** Déposez les vis du support TRUEZONE et glissez le système UV TRUEZONE vers vous. Voir La Fig. 3
- Déposez l'ampoule complète du système UV TRUEZONE.
- Débranchez le faisceau électrique de l'ampoule complète.
- Branchez l'ampoule de remplacement sur le faisceau électrique.
- Posez l'ampoule complète de remplacement.
NOTICE > Assurez-vous que l'encoche sur le joint en caoutchouc est en face du tuyau d'air de sortie TRUEZONE. Voir Fig. 4.
- Rétablissez l'alimentation et vérifiez le fonctionnement.
- Le cas échéant, reposez le système UV TRUEZONE. Voir Fig. 4.
- Reposez tous les couvercles et panneaux déposés pour accéder à l'ampoule.

Entretien et intervention (suite)



Fig. 1. Emplacements des vis du panneau avant.



Fig. 2. Vue d'en haut du système UV TRUEZONE.

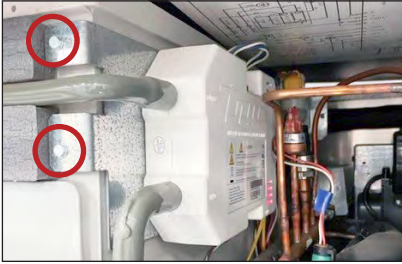

Fig. 3. Vue latérale du système UV TRUEZONE. Emplacements des vis du support TRUEZONE.

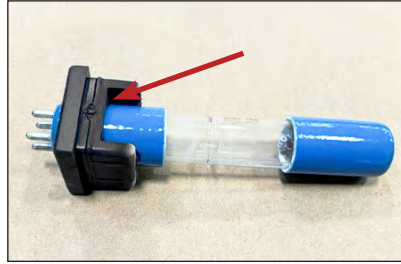

Fig. 4. Encoche dans le joint en caoutchouc

Procédure de nettoyage en cas de rupture accidentelle de lampe

Ces lampes contiennent une petite quantité de mercure enfermée dans le tube en verre. Lors de la rupture d'une lampe, une partie de ce mercure est libérée sous forme de vapeur de mercure. La lampe brisée peut continuer à libérer de la vapeur de mercure tant qu'elle n'a pas été nettoyée et retirée de l'emplacement. Ces lampes sont dans la même catégorie que les lampes fluorescentes compactes (CFL). Pour limiter l'exposition à la vapeur de mercure, l'EPA recommande aux résidents de respecter la procédure de nettoyage et d'élimination décrite ci-dessous.

Cette directive de nettoyage représente les actions minimales recommandées pour le nettoyage d'une lampe CFL brisée. Pour des instructions et informations plus détaillées, consultez le site web de l'Agence de protection de l'environnement (EPA) américaine epa.gov.

Les mesures les plus importantes pour réduire l'exposition à la vapeur de mercure provenant d'une lampe brisée sont notamment :

Avant le nettoyage...

1. Faites sortir de la pièce les personnes et les animaux domestiques.
2. Aérez la pièce 5 à 10 minutes en ouvrant une fenêtre ou une porte sur l'extérieur.
3. Arrêtez tous les systèmes centralisés de ventilation mécanique/conditionnement et chauffage d'air.

Récupérez les matériaux nécessaires pour le nettoyage de la lampe cassée

- Papier rigide ou carton
- Ruban adhésif
- Serviettes en papier humides ou lingettes jetables (pour les surfaces dures)
- Un récipient en verre avec couvercle métallique ou sac plastique à fermeture étanche

Pendant le nettoyage...

1. Récupérez soigneusement le verre cassé et la poudre visible.

⚠ MISE EN GARDE !



N'aspirez pas les fragments de verre cassé !

L'aspiration n'est pas recommandée sauf s'il reste du verre cassé après toutes les autres étapes de nettoyage. L'aspiration pourrait disperser de la poudre contenant du mercure ou de la vapeur de mercure.

2. Placez les matériaux de nettoyage dans un récipient étanche.

Entretien et intervention (suite)

Après le nettoyage...

- Placez au plus vite tous les débris de lampe et matériaux de nettoyage à l'extérieur dans un récipient à déchets ou une zone protégée jusqu'à l'élimination de ces matériaux. Évitez de laisser à l'intérieur les fragments de lampe ou matériaux de nettoyage.

NOTICE > Certaines localités exigent de déposer les lampes fluorescentes (cassées ou non) à un centre de recyclage local. Consultez vos collectivités locales pour connaître les exigences d'élimination dans votre région. S'il n'y a pas de telles exigences, vous pouvez éliminer les matériaux avec les ordures ménagères.
- Si possible, continuez à aérer la pièce où la lampe a été cassée et laissez le système de ventilation/chauffage/climatisation arrêté quelques heures.

Fréquence de nettoyage recommandée

! NOTICE !



Les procédures d'entretien ne sont pas couvertes par la garantie.

Il est de la responsabilité de l'utilisateur de maintenir la machine à glaçons et le bac de stockage de glaçons (ou distributeur le cas échéant) en conditions sanitaires conformes aux instructions de ce manuel.

En cas d'utilisation d'un bac ou d'un distributeur non fourni par True Manufacturing, respectez les directives d'entretien du fabricant du produit.

Le calendrier d'entretien ci-dessous est destiné à servir de guide. Un entretien plus fréquent peut être nécessaire en fonction de la qualité de l'eau, de l'environnement et des règlements locaux de désinfection.

Calendrier de nettoyage recommandé

Calendrier d'entretien recommandé		
Périodicité	Composant	Tâche
Quotidienne	Coupe à glaçons	Nettoyez avec un désinfectant ou un nettoyant neutre et rincez soigneusement.
	Filtre à air	Contrôlez et lavez à l'eau chaude et un nettoyant neutre en cas de salissures.
	Filtre à eau	Vérifiez le compteur « Eau ayant traversé le filtre » dans la section « Compteurs » [x] de l'écran « MENU ».
Mensuellement	Filtre à eau	Vérifiez la pression de sortie et échangez si elle est inférieure à 138 kPa (20 psig)
	Extérieur de la machine à glaçons et du bac (ou du distributeur le cas échéant)	<ul style="list-style-type: none"> Essuyez les surfaces avec un chiffon humide rincé dans l'eau pour éliminer la poussière et la saleté de l'extérieur de la machine à glaçons et du bac. Pour les résidus gras, utilisez un chiffon humide rincé dans une solution d'eau et de détergent doux. Essuyez avec un chiffon doux et propre. Les panneaux extérieurs comportent un revêtement transparent résistant aux taches et facile à nettoyer. Les produits contenant des abrasifs peuvent endommager ce revêtement et rayer les panneaux.
Trimestriellement	Machine à glaçons	Procédure de nettoyage d'entretien préventif et de désinfection.
Deux fois par an	Machine à glaçons et du bac (ou du distributeur le cas échéant)	Procédure de détartrage et désinfection.
Selon les indications du professionnel de service après-vente	Condenseur refroidi par air	Dans les zones polluées par des contaminations aériennes (par exemple graisse), un nettoyage chimique du condenseur peut être nécessaire. Il ne doit être effectué que par un professionnel de service après-vente.

Entretien et intervention (suite)

Nettoyage extérieur

- Nettoyez les alentours de la machine à glaçons selon les besoins pour conserver sa propreté et une bonne efficacité de fonctionnement.
- Essayez les surfaces avec un chiffon humide rincé dans l'eau pour éliminer la poussière et la saleté de l'extérieur de la machine à glaçons.

! ACTION DE L'UTILISATEUR !



S'il reste un résidu graisseux sur la surface, utilisez une solution d'eau et de détergent doux sur un chiffon humide. Essayez avec un chiffon doux et propre.

! NOTICE !



Les panneaux extérieurs comportent un revêtement transparent résistant aux taches et facile à nettoyer. Les produits contenant des abrasifs peuvent endommager ce revêtement et rayer les panneaux.

- N'utilisez jamais de laine d'acier ni de tampon abrasif.
- N'utilisez jamais de produit nettoyant chloré, citronné ou abrasif sur les panneaux extérieurs et les habillages en plastique.

Procédures de détartrage et de désinfection (au minimum deux fois par an)

! DANGER !



PRODUITS CHIMIQUES DE NETTOYAGE EXTRÊMEMENT CORROSIFS.

ÉVITEZ LE CONTACT AVEC LES YEUX ET LA PEAU.

PORTEZ UNE PROTECTION OCULAIRE ET DES GANTS EN CAOUTCHOUC PENDANT L'UTILISATION.



! MISE EN GARDE !



Danger de matériau toxique !

NE MÉLANGEZ PAS LE DÉTARTRANT AVEC LE DÉSINFECTANT. Ceci pourrait produire des fumées nocives.



Danger de rayonnement optique ! Lumière UV !

Rayon laser invisible. Ne pas regarder directement le faisceau. Débranchez toujours l'alimentation avant d'intervenir sur la lampe.

! ACTION DE L'UTILISATEUR !



TRUE recommande l'utilisation du détartrant TRUE pour machine à glaçons. Pour acheter, contactez le service Pièces détachées TRUE au 800-424-8783 ou PartsInquiries@TrueMFG.com.

Si vous utilisez un produit détartrant d'origine autre que True (respectueux du nickel), la dilution recommandée pour le trempage des pièces est de 3 fl oz (88,7 ml) pour 1 gal (3,78 l) et la dilution recommandée pour le nettoyage de l'évaporateur est de 6 à 8 fl oz (177,4 à 236,6 ml).

L'utilisation d'un détartrant non recommandé peut annuler la garantie.

Entretien et intervention (suite)

Si nécessaire, annulez les séquences de détartrage ou de désinfection en appuyant sur annuler **X**. Mais les séquences ne peuvent pas être annulées après ajout du produit de nettoyage ou désinfectant dans la cuve et appui sur **OK**.

Détartrage

1. Retirez tous les glaçons du bac (ou du distributeur le cas échéant).
2. Desserrez les vis du panneau avant et ouvrez ce panneau.
3. Sur l'écran d'accueil, appuyez sur **NETTOYAGE**



4. Appuyez sur **DÉTARTRAGE**.



5. Choisissez entre les options.
ENTRETIEN PRÉVENTIF : Cycles plus courts ; utiliser entre les entretiens biannuels.
STANDARD : Temps de cycle normaux ; utiliser pour effectuer l'entretien biannuel courant.
LOURD : Temps de cycle plus long ; utiliser en cas d'entartrage sévère évident sur les pièces.



6. Quand apparaît le message « **Voulez-vous que l'appareil commence à fabriquer de la glace une fois le détartrage et/ou la désinfection terminés ?** », apparaît, appuyez sur **NON**.

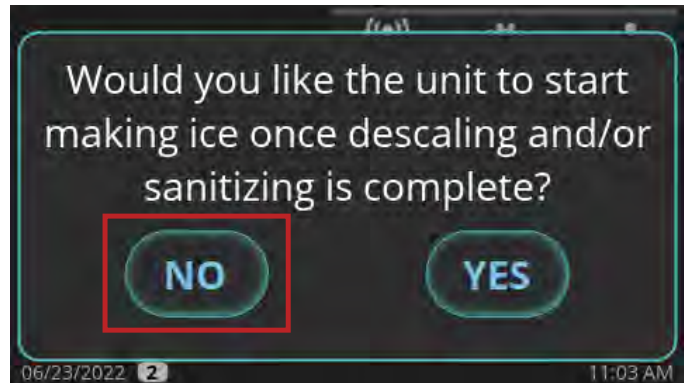

7. Attendez que la machine à glaçons ait terminé la séquence de PRÉNETTOYAGE (REPLISSAGE, POMPE, VIDANGE et RÉCOLTE). S'il y a suffisamment d'eau dans la cuve au début d'un NETTOYAGE, elle effectue une séquence de VIDANGE avant REPLISSAGE. Le compresseur démarre pendant la séquence de RÉCOLTE pour s'assurer qu'il n'y a plus de glace sur l'évaporateur et s'arrête avant la poursuite de la séquence de nettoyage.
8. Quand apparaît le message **AJOUTER LE NETTOYANT**, ouvrez le rideau d'eau et versez 10 oz (296 ml) le détartrant pour machine à glaçons TRUE entre l'évaporateur et l'amortisseur.

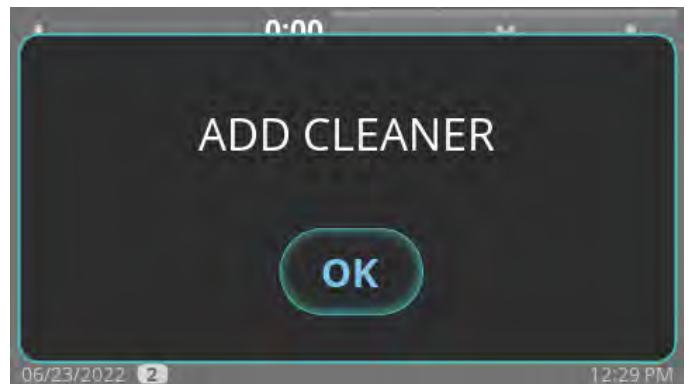

9. Après l'ajout du détartrant, appuyez sur **OK**. L'affichage présente alors le statut de la séquence.
NOTICE > La séquence ne se poursuit pas à ce point si vous n'appuyez pas sur OK après l'ajout du détartrant.

Entretien et intervention (suite)

Détartrage (suite)

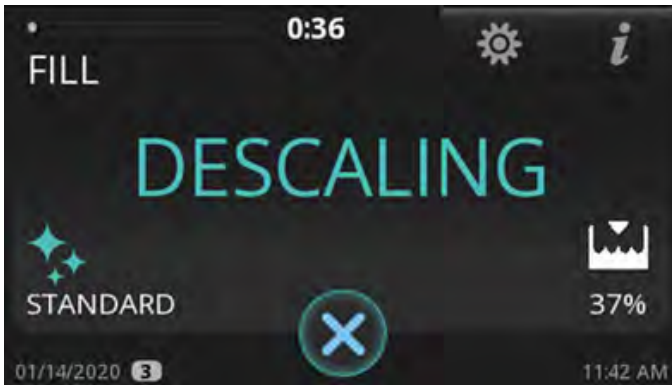

10. Attendez que la machine à glaçons termine le cycle de nettoyage pour revenir à l'écran d'accueil.

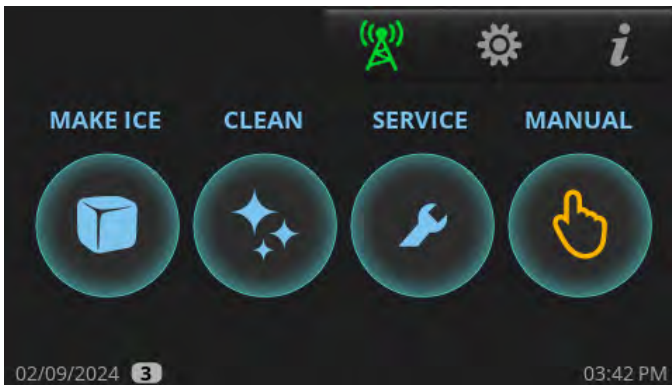

11. Préparez une solution de 10 fl oz (296 ml) de détartrant pour machine à glaçons TRUE dans 1 gal (3,8 l) d'eau chaude.
- NOTICE >** En cas d'accumulation particulièrement importante de calcaire, remplacez par des quantités égales de détartrant pour machine à glaçons et d'eau chaude.
12. Déposez les pièces pour le nettoyage. Voir ci-dessous.

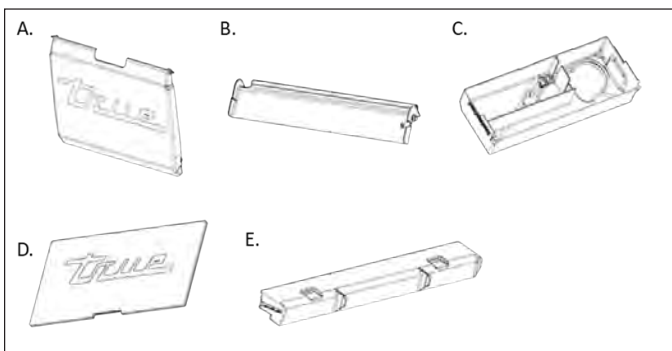

- A. Rideau d'eau :** Déposez en plaçant une main sur la lèvre supérieure du rideau et l'autre sur le côté. Plissez doucement le rideau sur le côté vers le centre tout en tirant doucement le haut vers l'extérieur.
- B. Amortisseur :** Déposez en poussant l'amortisseur vers le bas jusqu'en position horizontale, tirez doucement vers l'avant jusqu'en butée puis poussez vers le bas jusqu'en butée et tirez vers l'avant.
- C. Cuve :** Passez sous la cuve pour débrancher le tuyau de vidange. Placez ensuite les doigts entre la paroi gauche ou droite

du tablier et le côté de la cuve. Placez l'autre main sur la lèvre de la cuve. Poussez la cuve avec les doigts vers la paroi de tablier opposée tout en la tirant dans le même sens avec la main jusqu'à la faire sortir du support d'encliquetage. Répétez la procédure de l'autre côté pour déposer la cuve.

D. Couvercle de la zone d'évaporateur : Déposez en poussant vers le haut depuis l'intérieur de la section évaporateur.

E. Distributeur d'eau : Déposez en saisissant les deux languettes du distributeur et tirez légèrement vers le haut puis vers l'avant.

13. Rincez les pièces pendant 5 à 10 minutes avec la moitié de la solution (en cas d'entartrage sévère, 15 à 20 minutes). Nettoyez ensuite soigneusement les pièces avec une *brosse à poils doux en nylon*, un chiffon ou une éponge.
14. Rincez soigneusement toutes les pièces à l'eau claire.
15. Nettoyez soigneusement toutes les zones de contact alimentaire (composants grisés) de la machine à glaçons avec le reste de la solution et une *brosse à poils doux en nylon*, un chiffon ou une éponge. Ces zones sont notamment les suivantes :
- Parois latérales
 - Châssis supérieur de l'évaporateur en plastique (où s'installe le distributeur)
 - Côtés et bas de l'évaporateur en plastique
 - Socle de la pompe à eau
 - Tuyauterie de la pompe à eau
 - Tuyauterie de vidange de la cuve
 - Colonne d'air de niveau d'eau
 - Socle (zone au-dessus de la cuve, sous l'évaporateur)

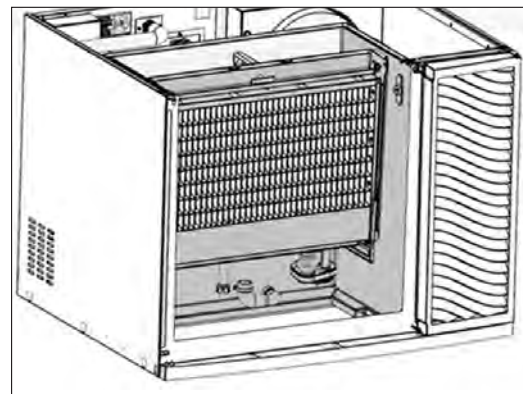

Vue de devant

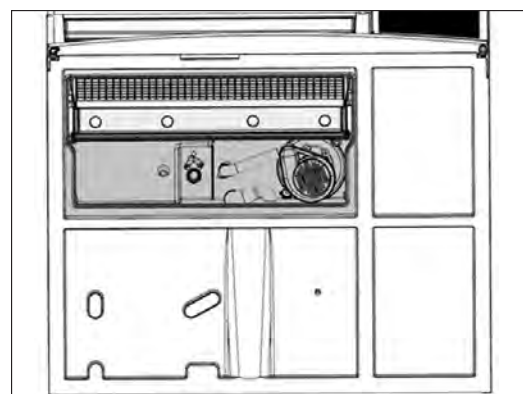

Vue du bas

16. Nettoyez soigneusement toutes les zones de contact alimentaire du bac à glaçons (ou du distributeur le cas échéant).

Entretien et intervention (suite)

Désinfection

1. Préparez une solution de 44 ml (1,5 fl oz) d'eau de javel (5,25 % d'hypochlorite de sodium) dans 3 gal. (11,4 l) d'eau chaude. Utilisez la moitié de la solution pour désinfecter toutes les pièces déposées lors de la procédure de nettoyage.
2. Déposez les pièces pour le nettoyage. Voir ci-dessous.

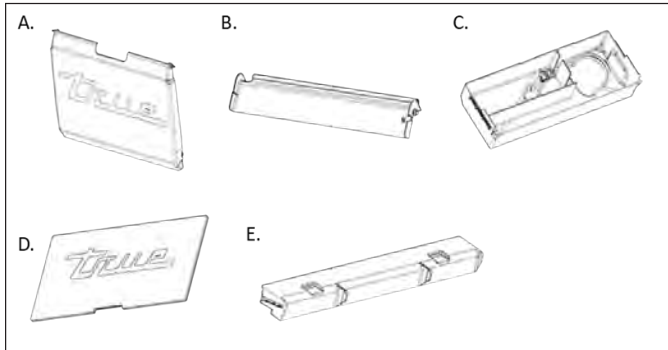

A. Rideau d'eau : Déposez en plaçant une main sur la lèvre supérieure du rideau et l'autre sur le côté. Plissez doucement le rideau sur le côté vers le centre tout en tirant doucement le haut vers l'extérieur.

B. Amortisseur : Déposez en poussant l'amortisseur vers le bas jusqu'en position horizontale, tirez doucement vers l'avant jusqu'en butée puis poussez vers le bas jusqu'en butée et tirez vers l'avant.

C. Cuve : Passez sous la cuve pour débrancher le tuyau de vidange. Placez ensuite les doigts entre la paroi gauche ou droite du tablier et le côté de la cuve. Placez l'autre main sur la lèvre de la cuve. Poussez la cuve avec les doigts vers la paroi de tablier opposée tout en la tirant dans le même sens avec la main jusqu'à la faire sortir du support d'encliquetage. Répétez la procédure de l'autre côté pour déposer la cuve.

D. Couvercle de la zone d'évaporateur : Déposez en poussant vers le haut depuis l'intérieur de la section évaporateur.

E. Distributeur d'eau : Déposez en saisissant les deux languettes du distributeur et soulevez légèrement vers le haut puis vers l'avant.

3. Faites tremper toutes les pièces dans la solution pendant une minute avant de les laisser sécher à l'air.

⚠ MISE EN GARDE !



NE PAS rincer les pièces à l'eau propre après désinfection. Laissez-les sécher à l'air.

4. Avec un flacon pulvérisateur, pulvérisez abondamment toutes les zones de contact alimentaire avec la solution désinfectante. Ces zones sont notamment les suivantes :

- Parois latérales
- Châssis supérieur de l'évaporateur en plastique (où s'installe le distributeur)
- Côtés et bas de l'évaporateur en plastique
- Socle de la pompe à eau
- Tuyauterie de la pompe à eau
- Tuyauterie de vidange de la cuve
- Colonne d'air de niveau d'eau
- Socle (zone au-dessus de la cuve, sous l'évaporateur)

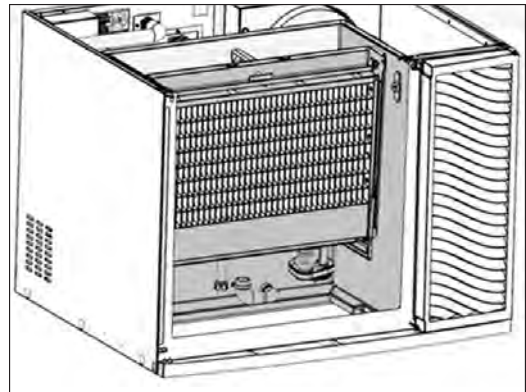

Vue de devant

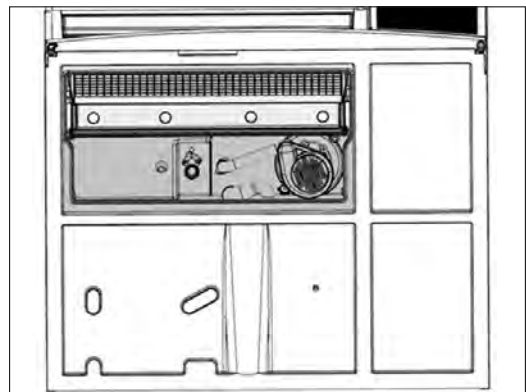

Vue du bas

5. Reposez les composants désinfectés et attendez 10 minutes.

6. Sur l'écran d'accueil, appuyez sur **NETTOYAGE**.

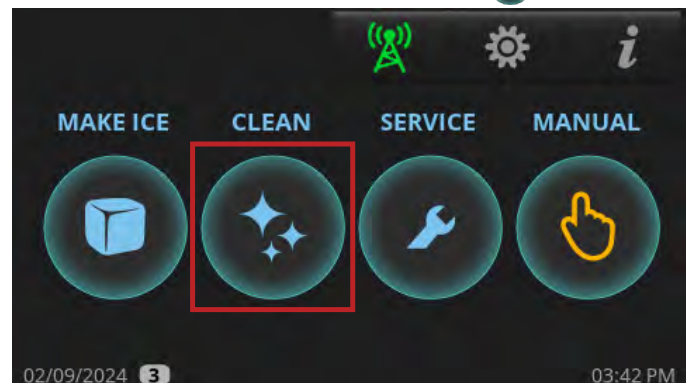

Entretien et intervention (suite)

7. Appuyez sur **DÉSINFECTION**.

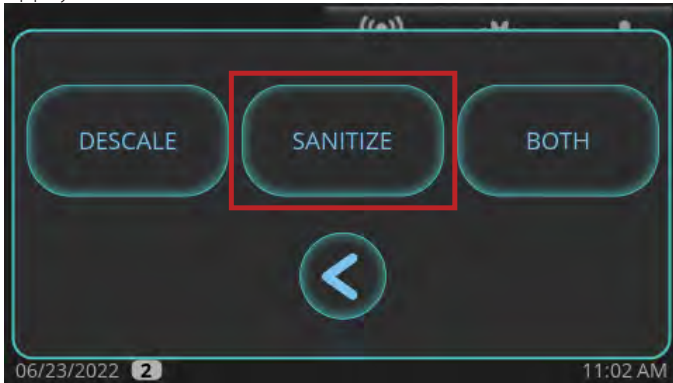

8. Quand apparaît le message « **Voulez-vous que l'appareil commence à fabriquer de la glace une fois le détartrage et/ou la désinfection terminés ?** », appuyez sur **NON** ou **OUI**. La machine à glaçons passe en PRÉNETTOYAGE.

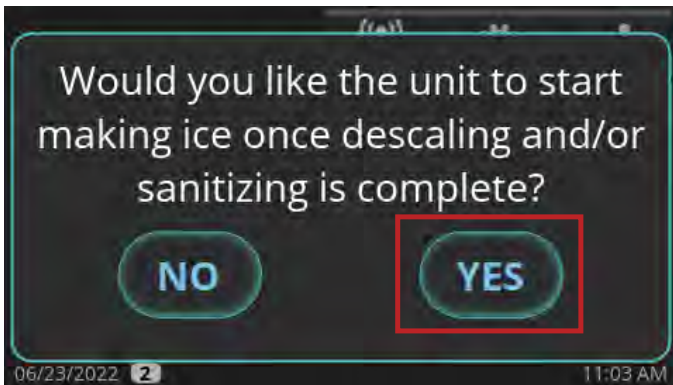

9. Attendez que la machine à glaçons ait terminé la séquence de PRÉNETTOYAGE (REPLISSAGE, POMPE, VIDANGE et RÉCOLTE). S'il y a suffisamment d'eau dans la cuve au début d'un NETTOYAGE, elle effectue une séquence de VIDANGE avant REPLISSAGE. Le compresseur démarre pendant la séquence de RÉCOLTE pour s'assurer qu'il n'y a plus de glace sur l'évaporateur et s'arrête avant la poursuite de la séquence de nettoyage.

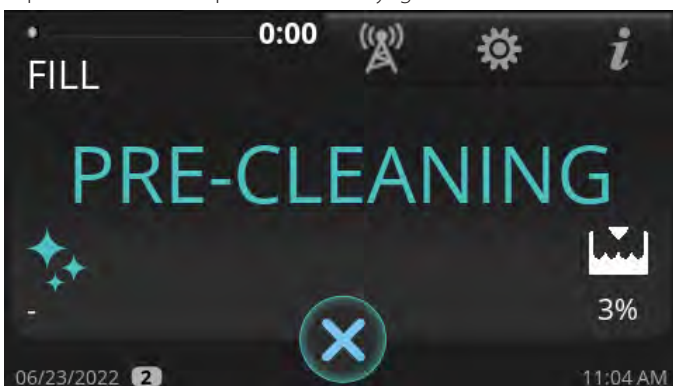

10. Quand apparaît le message **AJOUTER LE DÉSINFECTANT**, ouvrez le rideau d'eau et versez 4,5 oz (133 ml) d'eau de javel (5,25 % d'hypochlorite de sodium) entre l'évaporateur et l'amortisseur.



11. Après l'ajout de l'eau de javel (5,25 % d'hypochlorite de sodium), appuyez sur **OK**. L'affichage présente alors le statut de la séquence.

NOTICE La séquence ne se poursuit pas à ce point si vous n'appuyez pas sur OK après l'ajout de l'eau de javel (5,25 % d'hypochlorite de sodium).

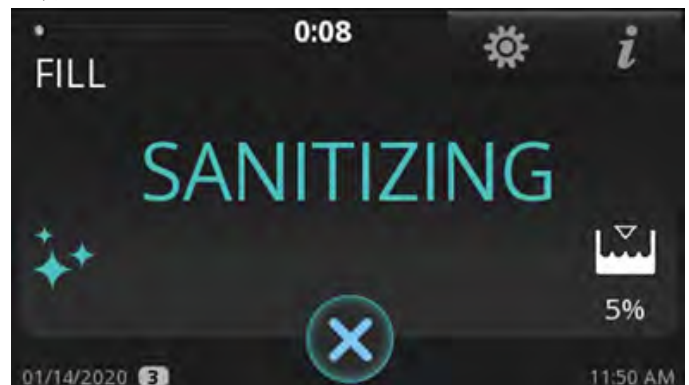

12. À l'achèvement de la séquence de désinfection, la machine à glaçons passe soit en mode VEILLE, soit en mode FAIRE DES GLAÇONS selon le choix effectué à l'étape 8.

Entretien et intervention (suite)

Procédure de détartrage et de désinfection d'entretien préventif

⚠ DANGER !



PRODUITS CHIMIQUES DE NETTOYAGE EXTRÊMEMENT CORROSIFS.

ÉVITEZ LE CONTACT AVEC LES YEUX ET LA PEAU. PORTEZ UNE PROTECTION OCULAIRE ET DES GANTS EN CAOUTCHOUC PENDANT L'UTILISATION.

⚠ MISE EN GARDE !



Danger de matériau toxique !

NE MÉLANGEZ PAS LE DÉTARTRANT AVEC LE DÉSINFECTANT. Ceci pourrait produire des fumées nocives.

Danger de rayonnement optique ! Lumière UV !

Rayon laser invisible. Ne pas regarder directement le faisceau. Débranchez toujours l'alimentation avant d'intervenir sur la lampe.

! ACTION DE L'UTILISATEUR !



TRUE recommande l'utilisation du détartrant TRUE pour machine à glaçons. Pour acheter, contactez le service Pièces détachées TRUE au 800-424-8783 PartsInquiries@TrueMFG.com.

Si vous utilisez un produit détartrant d'origine autre que True (respectueux du nickel), la dilution recommandée pour le trempage des pièces est de 3 fl oz (88,7 ml) pour 1 gal (3,78 l) et la dilution recommandée pour le nettoyage de l'évaporateur est de 6 à 8 fl oz (177,4 à 236,6 ml).

L'utilisation d'un détartrant non recommandé peut annuler la garantie.

1. Desserrez les vis du panneau avant et ouvrez ce panneau.
2. Sur l'écran d'accueil, appuyez sur **NETTOYAGE** .



3. Appuyez sur **LES DEUX**



4. Appuyez sur **ENTRETIEN PRÉVENTIF**.



Entretien et intervention (suite)

5. Quand apparaît le message « **Voulez-vous que l'appareil commence à fabriquer de la glace une fois le détartrage et/ou la désinfection terminés ?** », appuyez sur **NON** ou **OUI**.

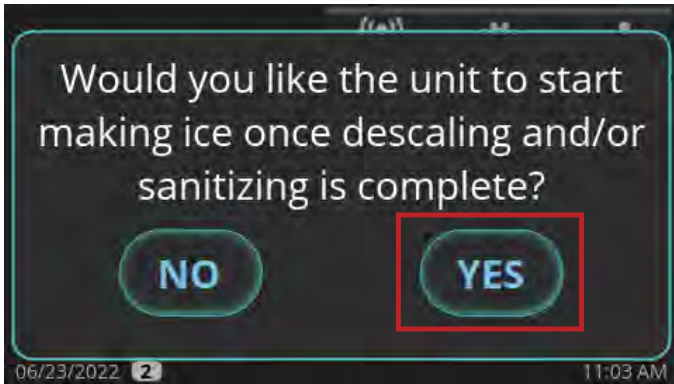

6. Attendez que la machine à glaçons ait terminé la séquence de PRÉNETTOYAGE (REPLISSAGE, POMPE, VIDANGE et RÉCOLTE). S'il y a suffisamment d'eau dans la cuve au début d'un NETTOYAGE, elle effectue une séquence de VIDANGE avant REPLISSAGE. Le compresseur démarre pendant la séquence de RÉCOLTE pour s'assurer qu'il n'y a plus de glace sur l'évaporateur et s'arrête avant la poursuite de la séquence de nettoyage.

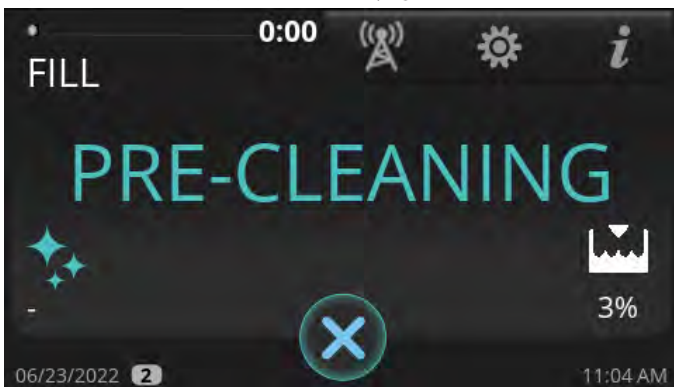

7. Quand apparaît le message **AJOUTER LE NETTOYANT**, ouvrez le rideau d'eau et versez 296 ml (10 oz) de détartrant pour machine à glaçons TRUE entre l'évaporateur et l'amortisseur.

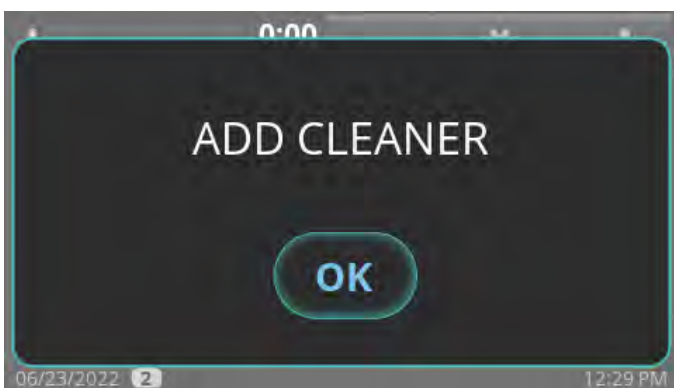

8. Après l'ajout du détartrant, appuyez sur **OK**. L'affichage présente alors le statut de la séquence.

NOTICE > La séquence ne se poursuit pas à ce point si vous n'appuyez pas sur OK après l'ajout du nettoyant. À l'achèvement de la procédure, la machine à glaçons passe automatiquement à la séquence de désinfection.

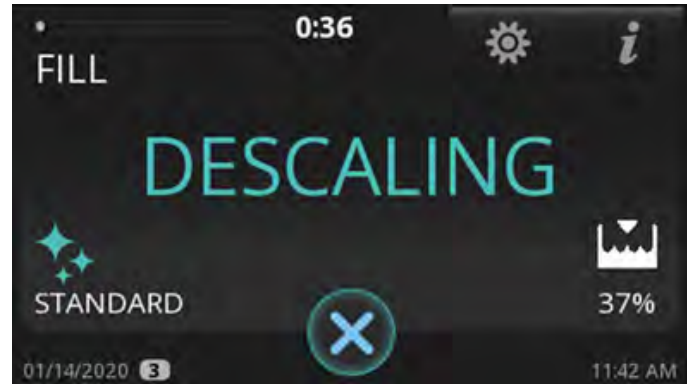

9. Laissez la machine à glaçons terminer la séquence de détartrage. Quand apparaît le message **AJOUTER LE DÉSINFECTANT**, ouvrez le rideau d'eau et versez 1 oz (14,8 ml) d'eau de javel (5,25 % d'hypochlorite de sodium) entre l'évaporateur et l'amortisseur.

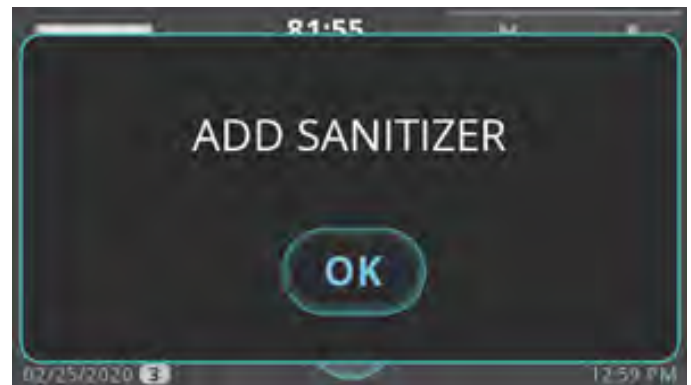

10. Après l'ajout de l'eau de javel (5,25 % d'hypochlorite de sodium), appuyez sur **OK**. L'affichage présente alors le statut de la séquence.

NOTICE > La séquence ne se poursuit pas à ce point si vous n'appuyez pas sur **OK** après l'ajout de l'eau de javel (5,25 % d'hypochlorite de sodium).

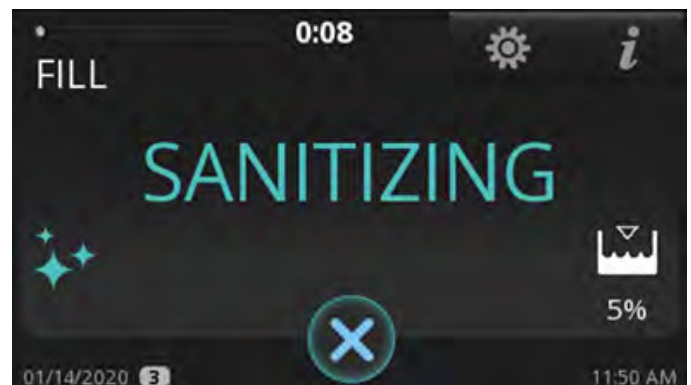

11. Laissez la machine à glaçons terminer la séquence de désinfection. Une fois séquence de désinfection fine, la machine à glaçons passe soit en mode VEILLE, soit en mode FAIRE DES GLAÇONS selon le choix effectué à l'étape 8.

Entretien et intervention (suite)

Dépannage

Avant de contacter un prestataire de services, vérifiez les points ci-dessous.

Liste de contrôle générale de dépannage

Problème	Cause possible	Remède possible
La machine à glaçons ne démarre pas, l'écran est éteint	Pas d'alimentation de la machine à glaçons	<ul style="list-style-type: none"> Activer le disjoncteur Remplacer le fusible grillé Activer le coupe-circuit Vérifier l'interrupteur à bascule
La machine à glaçons ne démarre pas, l'écran est allumé	<ul style="list-style-type: none"> La programmation de la machine à glaçons la met en arrêt La machine à glaçons est arrêtée La machine à glaçons est arrêtée sur alerte 	<ul style="list-style-type: none"> Annulez le programme Appuyez sur l'icône « Faire des glaçons » Réinitialisez la machine à glaçons en appuyez sur l'icône « Faire des glaçons » jusqu'à ce qu'elle émette un bip puis appuyez sur l'icône « Faire des glaçons »
Faible production, glaçons mal formés ou fondus à leur descente de l'évaporateur	<ul style="list-style-type: none"> Évaporateur sale La machine à glaçons n'est pas de niveau 	<ul style="list-style-type: none"> Nettoyez et désinfectez la machine à glaçons Mise de niveau de la machine à glaçons
Faible production, mais les glaçons semblent normaux	<ul style="list-style-type: none"> Condenseur sale Haute température de l'air ambiant 	<ul style="list-style-type: none"> Nettoyez le condenseur Réduisez la température de l'air autour de la machine à glaçons
Mauvaise qualité des glaçons, nuageux et mous	<ul style="list-style-type: none"> La machine à glaçons est sale Mauvaise qualité de l'eau d'alimentation Pas de filtration d'eau Problème d'adoucisseur d'eau (le cas échéant) 	<ul style="list-style-type: none"> Nettoyez et désinfectez la machine à glaçons Contactez une société en mesure de tester l'eau d'alimentation et de faire des recommandations concernant le traitement de l'eau Installez une filtration d'eau Contactez le fabricant de l'adoucisseur pour intervention
La machine à glaçons produit des cubes de faible hauteur ou incomplets, ou le remplissage de glaçons sur l'évaporateur est incomplet	<ul style="list-style-type: none"> Réglage d'épaisseur de glace trop mince Pas assez d'eau dans la cuve Alimentation de la machine à glaçons en eau chaude La machine à glaçons est à niveau 	<ul style="list-style-type: none"> Réglez l'épaisseur du pont de glace à 3,18 mm (1/8") Voir « Réglage de l'épaisseur de glace » (page 47) Vérifiez que la pression de l'eau est au minimum de 138 kPa (20 psig), changez le filtre à eau, nettoyez la crépine de la vanne d'entrée d'eau Raccordez une conduite d'alimentation en eau froide, appelez un plombier en cas de raccordement à une alimentation en eau chaude Mise de niveau de la machine à glaçons

Entretien et intervention (suite)

Liste de contrôle de dépannage du capteur de niveau de glaçons

Problème	Cause possible	Remède possible
La valeur est toujours 100 %	<ul style="list-style-type: none"> Réglages de Distance bac vide (EBD) et Distance bac plein (FBD) incorrects 	<ul style="list-style-type: none"> Lire la section « Mise en place du capteur de niveau de glaçons » (page 33) pour le réglage des valeurs EBD et FBD. Changez la valeur EBD par incréments de 1 cm jusqu'à +/- 5 cm jusqu'à faire modifier la valeur. Changez la valeur FBD par incréments de 1 cm jusqu'à +/- 3 cm jusqu'à faire modifier la valeur.
	<ul style="list-style-type: none"> Contamination de l'objectif 	<ul style="list-style-type: none"> Effectuez le nettoyage
	<ul style="list-style-type: none"> Capteur mal installé 	<ul style="list-style-type: none"> Vérifier que le capteur est bien engagé dans la découpe du boîtier en plastique
	<ul style="list-style-type: none"> Valeur de temps de vol (TOF) non activée 	<ul style="list-style-type: none"> Assurez-vous que TOF = 1
La valeur est toujours 0 %	<ul style="list-style-type: none"> Valeurs EBD et FBD mal réglées 	<ul style="list-style-type: none"> Lire la section « Mise en place du capteur de niveau de glaçons » (page 33) pour le réglage des valeurs EBD et FBD. Changez la valeur EBD par incréments de 1 cm jusqu'à +/- 5 cm jusqu'à faire modifier la valeur. Changez la valeur FBD par incréments de 1 cm jusqu'à +/- 3 cm jusqu'à faire modifier la valeur.
	<ul style="list-style-type: none"> Capteur mal installé 	<ul style="list-style-type: none"> Vérifier que le capteur est bien engagé dans la découpe du boîtier en plastique

Entretien et intervention (suite)

Codes d'alarme

CODE (1)	ALARMES SUR FENÊTRE D'AFFICHAGE 4,3"	TYPE (2)	ACTIVÉ DANS (3)
E1	ALARME T1 entrée	Erreur matérielle (entrée analogique)	toujours
E2	ALARME T2 entrée	Erreur matérielle (entrée analogique)	toujours
E3	ALARME T3 entrée	Erreur matérielle (entrée analogique)	toujours
E4	ALARME T4 entrée	Erreur matérielle (entrée analogique)	toujours
E5	ALARME Contacteur de sécurité de filtre à air ouvert	contacteur de sécurité	fonctionnement
E6	ALARME Contacteur de sécurité de haute pression ouvert	contacteur de sécurité	toujours
E7	ALARME HP1 entrée	Erreur matérielle (entrée analogique)	toujours
E8	ALARME LP1 entrée	Erreur matérielle (entrée analogique)	toujours
E9	ALARME Entrée de capteur de niveau d'eau	Erreur matérielle (entrée analogique)	toujours
E11	ALARME Température T1 basse en congélation	T1 < seuil	congélation
E12	ALARME Haute température T1	T1 > seuil pendant durée x	fonctionnement
E13	ALARME Basse température T1	T1 < seuil pendant durée x	fonctionnement
E14	ALARME Haute température T2	T2 > seuil pendant durée x	fonctionnement
E15	ALARME Basse température T2	T2 < seuil pendant durée x	fonctionnement
E16	ALARME Haute température T3	T3 > seuil pendant durée x	fonctionnement
E17	ALARME Basse température T3	T3 < seuil pendant durée x	fonctionnement
E18	ALARME Haute température T4	T4 > seuil pendant durée x	fonctionnement
E19	ALARME Basse température T4	T4 < seuil pendant durée x	fonctionnement
E20	ALARME Haute pression sur HP1	P1 > seuil	fonctionnement
E21	ALARME Contacteur vidange	Statut du contacteur de vidange	toujours
E22	ALARME Temps de congélation long	Compteur	congélation
E23	ALARME Erreur de calculateur - Valeur négative	NIVEAU HAUT < seuil	congélation
E24	ALARME Temps de remplissage long	compteur de remplissage > délai	REPLISSAGE
E25	ALARME Temps de purge long	compteur vidange > délai	VIDANGE
E26	ALARME Temps de récolte long	temps récolte > délai, ou cnt	Récolte
E27	ALARME Fuite d'eau	NIVEAU HAUT < seuil et cnt	congélation
E28	ALARME Moteur de pompe	NIVEAU HAUT > seuil et cnt	tst pmp
E29	Remplissge H ₂ O lent - Vérifier le raccordement d'eau	timer_fill > délai H ₂ O	REPLISSAGE
E30	ALARME Biozone - Vérifier Comm ou remplacer ampoule	Données incorrectes dans Biozone	toujours
E31	ALARME Vanne gaz chaud	Pression HP1 > seuil	récolte ; démarrage
E32	ALARME Pression d'aspiration basse	LP1 ou LP2 < seuil	compr. ON
E33	ALARME HP2 entrée	Erreur matérielle (entrée analogique)	toujours
E34	ALARME LP2 entrée	Erreur matérielle (entrée analogique)	toujours

Informations sur la garantie

Pour voir et télécharger les informations sur la garantie pour les États-Unis et le Canada, veuillez suivre le code QR ci-dessous.





truemfg.com